



Nationine

▶ บริษัท ไพบูลย์กิจธนา จำกัด
PAIBOONKIJTHANA CO. LTD.



2020-2022
CATALOG
PRODUCT INDUSTRY ELECTRIC

บริษัท ไพบูลย์กิจธนา จำกัด
PAIBOONKIJTHANA CO.,LTD.

15 หมู่ 3 ซอยสุภัทราพันธุ์ 1 ถนนเทศบาล ตำบลบางน้ำจืด อำเภอเมืองสมุทรสาคร จังหวัดสมุทรสาคร 74000

☎ 034-852-297, 034-852-487 📠 034-110-458 🌐 www.zebergthai.com



Certificate



LOAD CENTER CLASSIC
PLUG IN TYPE BAR 100A



LOC. 1436-2540

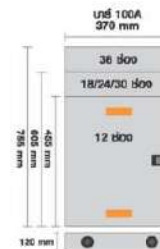

ตู้โหลดเซ็นเตอร์ บาร์ 100A (ตู้เปล่า)

MODEL	DIMENSION (MM)	MODULE NUMBER	UNIT PRICE (BATH)
ZBE 100EZ 12G/S	455 X 370 X 120	12 ช่อง	5,940
ZBE 100EZ 18G/S	605 X 370 X 120	18 ช่อง	7,020
ZBE 100EZ 24G/S	605 X 370 X 120	24 ช่อง	7,470
ZBE 100EZ 30G/S	605 X 370 X 120	30 ช่อง	7,920
ZBE 100EZ 36G/S	755 X 370 X 120	36 ช่อง	9,500

ตู้โหลดเซ็นเตอร์ บาร์ 100A พร้อมเมน 50-60A

MODEL	DIMENSION (MM)	MODULE NUMBER	UNIT PRICE (BATH)
ZBE 100EZ 12G/S	455 X 370 X 120	12 ช่อง	7,440
ZBE 100EZ 18G/S	605 X 370 X 120	18 ช่อง	8,520
ZBE 100EZ 24G/S	605 X 370 X 120	24 ช่อง	8,970
ZBE 100EZ 30G/S	605 X 370 X 120	30 ช่อง	9,420
ZBE 100EZ 36G/S	755 X 370 X 120	36 ช่อง	10,260

ตู้โหลดเซ็นเตอร์ บาร์ 100A พร้อมเมน 3P 80-100A

MODEL	DIMENSION (MM)	MODULE NUMBER	UNIT PRICE (BATH)
ZBE 100EZ 12G/S	455 X 370 X 120	12 ช่อง	7,780
ZBE 100EZ 18G/S	605 X 370 X 120	18 ช่อง	8,850
ZBE 100EZ 24G/S	605 X 370 X 120	24 ช่อง	9,300
ZBE 100EZ 30G/S	605 X 370 X 120	30 ช่อง	9,780
ZBE 100EZ 36G/S	755 X 370 X 120	36 ช่อง	10,350

- ✓ ตู้ควบคุมไฟ 3 เฟส, 4 สาย 240/415 โวลต์ พร้อมทรานส์ฟอร์มเมอร์
- ✓ กบฏม เข็มกรอง ป้อนไฟพร้อมเมน 50-60A และชุดสายตามมาตรฐาน
- ✓ หมดสำหรับกรณีติดตั้งในแบบตู้ใหญ่ อากาศภายในดี และป้องกันอุบัติเหตุ
- ✓ ครอบคลุมมาตรฐาน มอก. เลขที่ 1436-2540



LOAD CENTER CLASSIC ZERO
BAR 100A

ตู้โหลดเซ็นเตอร์ บาร์ 100A ZERO (ตู้เปล่า) รุ่นไม่มีลูกเบม

MODEL	DIMENSION (MM)	MODULE NUMBER	UNIT PRICE (BATH)
ZBE 100ZERO 12G/S	455 X 370 X 120	12 ช่อง	4,500
ZBE 100ZERO 18G/S	455 X 370 X 120	18 ช่อง	5,040
ZBE 100ZERO 24G/S	805 X 370 X 120	24 ช่อง	6,120
ZBE 100ZERO 30G/S	805 X 370 X 120	30 ช่อง	6,570



LOAD CENTER CLASSIC
BAR 250A

ตู้โหลดเซ็นเตอร์ บาร์ 250A พร้อมเบม 3P 125-150A

MODEL	DIMENSION (MM)	MODULE NUMBER	UNIT PRICE (BATH)
ZBE 250EZ 12G/S	655 X 370 X 120	12 ช่อง	18,300
ZBE 250EZ 18G/S	755 X 370 X 120	18 ช่อง	19,800
ZBE 250EZ 24G/S	755 X 370 X 120	24 ช่อง	21,000
ZBE 250EZ 30G/S	755 X 370 X 120	30 ช่อง	21,420

ตู้โหลดเซ็นเตอร์ บาร์ 250A พร้อมเบม 3P 200-250A

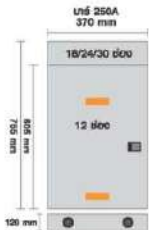
MODEL	DIMENSION (MM)	MODULE NUMBER	UNIT PRICE (BATH)
ZBE 250EZ 12G/S	655 X 370 X 120	12 ช่อง	19,380
ZBE 250EZ 18G/S	755 X 370 X 120	18 ช่อง	19,890
ZBE 250EZ 24G/S	755 X 370 X 120	24 ช่อง	21,080
ZBE 250EZ 30G/S	755 X 370 X 120	30 ช่อง	21,500

LOAD CENTER TYPE : ZR100
WITH MCCB (RCBO) & CIRCUIT BREAKER

ตู้ควบคุมไฟฟ้า (ตู้โหลดเซ็นเตอร์) "ซีเบอร์ก" รุ่น ZR100 พร้อมเบมตัดกันดูด (RCBO) และลูกย่อยเซอร์กิตเบรกเกอร์ เป็นอุปกรณ์ควบคุมระบบไฟฟ้าชนิด 3 เฟส 4 สาย ใช้สำหรับเครื่องจักร และอุปกรณ์ไฟฟ้าต่างๆ ภายในอาคาร ขนาดกลาง และขนาดใหญ่อหรือโรงงานอุตสาหกรรม

MCCB RCBO กันดูด 3 เฟส 4 POLE

TYPE : ZR100

- ✓ แฉดจากเหตุลัดวงจร
- ✓ แข็งแรง ทนทาน ป้องกันสนิม
- ✓ ง่ายต่อการเดินสายไฟภายในตู้

ตู้ควบคุมไฟฟ้า บาร์ 100A พร้อมเบมกันดูด (RCBO) และลูกย่อยเซอร์กิตเบรกเกอร์

รุ่น	จำนวนลูกย่อย	เบมตัดกันดูด	ขนาด (มม.)	UNIT PRICE (BATH)
ZR100-12W/R (12 ช่อง)	12	50A	605 x 370 x120	18,430.-
		63A		18,430.-
		80A		19,400.-
		100A		19,400.-
ZR100-18W/R (18 ช่อง)	18	50A	805 x 370 x120	19,570.-
		63A		19,570.-
		80A		20,600.-
		100A		20,600.-
ZR100-24W/R (24 ช่อง)	24	50A	705 x 370 x 120	20,900.-
		63A		20,900.-
		80A		22,000.-
		100A		22,000.-
ZR100-30W/R (30 ช่อง)	30	50A	705 x 370 x120	22,800.-
		63A		22,800.-
		80A		24,000.-
		100A		24,000.-

MOLDED CASE CIRCUIT BREAKER "HNE 100N/250N"

MOLDED CASE CIRCUIT BREAKER "ZBE"

ໂມດຸໂລກເສຍກຸນອັດ ຮຸ່ນ ZEC100N/3 POLES (ຮຸ່ນໄຊທູ້ 3P)

MODEL	RATED (A)	MODULE NUMBER	UNIT PRICE (BATH)	ຈຳນວນມອດຸໂລກ / ລິດ
HNE 100N 3040	40A	15 kA	1,500.-	30 ລິດ
HNE 100N 3050	50A		1,800.-	30 ລິດ
HNE 100N 3060	60A		1,800.-	30 ລິດ
HNE 100N 3080	80A		2,200.-	30 ລິດ
HNE 100N 3100	100A		2,200.-	30 ລິດ

ໂມດຸໂລກເສຍກຸນອັດ ຮຸ່ນ ZEC250N/3 POLES (ຮຸ່ນໄຊທູ້ 3P)

MODEL	RATED (A)	MODULE NUMBER	UNIT PRICE (BATH)	ຈຳນວນມອດຸໂລກ / ລິດ
HNE 250N 3125	125A	25 kA	6,000.-	12 ລິດ
HNE 250N 3150	150A		6,000.-	12 ລິດ
HNE 250N 3175	175A		6,500.-	12 ລິດ
HNE 250N 3200	200A		6,500.-	12 ລິດ
HNE 250N 3250	225A		7,000.-	12 ລິດ
HNE 250N 3250	250A		7,000.-	12 ລິດ

MCCB RCBO ກັນຫຼຸດ 3 ເຟສ RDM1L-125M 4P ZEBERG (ຮຸ່ນໄຊທູ້ZR100)

MODEL	RATED (A)	MODULE NUMBER	UNIT PRICE (BATH)	ຈຳນວນມອດຸໂລກ / ລິດ
RAM1L-125M 40A 4P	40A	15kA	11,800.-	12 ລິດ
RAM1L-125M 50A 4P	50A		11,800.-	12 ລິດ
RAM1L-125M 63A 4P	60A		11,800.-	12 ລິດ
RAM1L-125M 80A 4P	80A		13,000.-	12 ລິດ
RAM1L-125M 100A 4P	100A		13,000.-	12 ລິດ
RAM1L-125M 125A 4P	150A		13,000.-	12 ລິດ

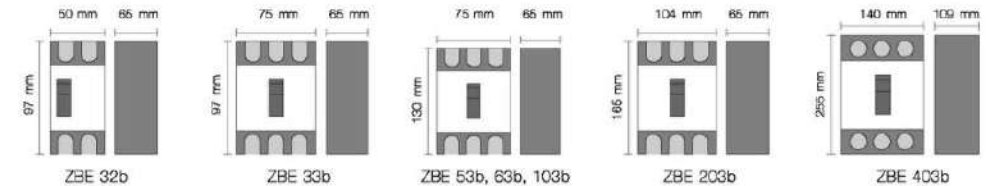
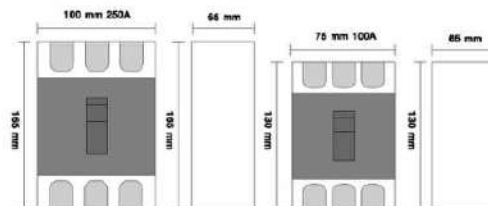

ໂມດຸໂລກເສຍກຸນອັດ ຮຸ່ນ ZBE

MODEL	No. OF POLE	RATED CURRENT (AMP)	INTERUPTING CAPACITY (KA)			UNIT PRICE (BATH)	ຈຳນວນມອດຸໂລກ / ລິດ
			220 VAC	380 VAC	500 VAC		
ZBE 32b	2	10, 15, 20, 30 A	5	2.5	-	472.-	60 ລິດ
ZBE 52b		30, 40, 50 A, 60 A	10	7.5	2.5	750.-	10 ລິດ
ZBE 62b		60 A	10	7.5	2.5	750.-	10 ລິດ
ZBE 102b		50, 60, 75, 100 A	25	14	7.5	1,320.-	10 ລິດ
ZBE 202b		125, 150, 175, 200, 225 A	35	18	2.5	2,424.-	10 ລິດ
ZBE 33b	3	10, 15, 20, 30 A	35	2.5	-	592.-	30 ລິດ
ZBE 53b		20, 30, 40, 50 A, 60 A	10	7.5	2.5	890.-	10 ລິດ
ZBE 63b		60 A	10	7.5	2.5	890.-	10 ລິດ
ZBE 103b		50, 60, 75, 100 A	25	14	7.5	1,832.-	10 ລິດ
ZBE 203b		125, 150, 175, 200, 225 A	35	18	10	3,500.-	10 ລິດ
ZBE 403b		250, 300, 350, 400 A	35	30	18	8,460.-	4 ລິດ

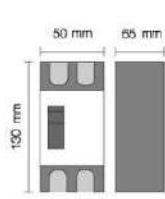
MOLDED CASE CIRCUIT BREAKER "ZBN"

ZBN 52, 62, 102

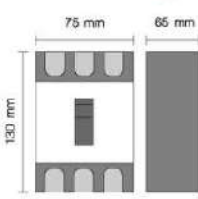

ZBN 63, 83, 103

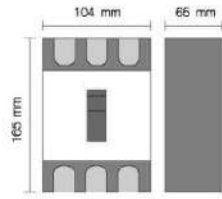

ZBN 203

โมดูลเคสเบรกเกอร์ รุ่น ZBN

MODEL	No. OF POLE	RATED CURRENT (AMP)	INTERRUPTING CAPACITY (kA)				UNIT PRICE (BATH)	จำนวนตู้ต่อ / ตู้
			220 VAC	380 VAC	415-450 VAC	500 VAC		
ZBN 52b	2	30, 40, 50 A	30	18	41	2.5	830.-	20 ตู้
ZBN 62b		60 A	30	18	14	2.5	830.-	20 ตู้
ZBN 102b		50, 60, 75, 100 A	35	22	18	5	1,120.-	20 ตู้
ZBN 53b		30, 40, 50 A	30	18	14	2.5	980.-	20 ตู้
ZBN 63b	3	60 A	30	18	14	2.5	980.-	20 ตู้
ZBN 103b		50, 60, 75, 100 A	35	22	18	5	1,580.-	20 ตู้
ZBN 203b		125, 150, 175, 200, 225, 250 A	65	30	26	8	3,850.-	10 ตู้
ZBN 403b		250, 300, 350, 400 A	60	50	37	5	8,690.-	4 ตู้

CONSUMER UNIT DIN RAIL TYPE
ตู้คอนซูมเมอร์ยูนิต แบบยูนิป (ตู้ปลั๊ก)

กล่องควบคุมระบบไฟฟ้า ใช้ป้องกันกระแสไฟเกิน ไฟฟ้าช็อต ใช้ในกระแสไฟ 220V/400V; 50/60 Hz โครงสร้างผลิตจากเหล็กคุณภาพดี ฝาผลิตจากพลาสติกคุณภาพ แข็งแรง ทนทาน ไม่ติดไฟ มีให้เลือกหลายขนาดตามความเหมาะสม จำนวนช่องมาตรฐาน 2, 4, 7, 10 และ 14 จุด เหมาะสำหรับการใช้กับสิ่งก่อสร้าง ที่ทันสมัย เช่น สำนักงานขนาดใหญ่ โรงเรือน ห้างสรรพสินค้า โรงงานอุตสาหกรรม และอื่น ๆ ได้รับมาตรฐาน มอก. เลขที่.1436-2540

- ✓ ZX-02 ตู้คอนซูมเมอร์ 2 ช่อง ใช้กับลูกเซอร์กิต 2 จุด แมตซ์ 2 จุด มาตรฐาน ต่อสายดิน
- ✓ ZX-04 ตู้คอนซูมเมอร์ 4 ช่อง ใช้กับลูกเซอร์กิต 4 จุด แมตซ์ 2 จุด มาตรฐาน ต่อสายดิน
- ✓ ZX-06 ตู้คอนซูมเมอร์ 6 ช่อง ใช้กับลูกเซอร์กิต 6 จุด แมตซ์ 2 จุด มาตรฐาน ต่อสายดิน
- ✓ ZX-10 ตู้คอนซูมเมอร์ 10 ช่อง ใช้กับลูกเซอร์กิต 10 จุด แมตซ์ 2 จุด มาตรฐาน ต่อสายดิน
- ✓ ZX-14 ตู้คอนซูมเมอร์ 14 ช่อง ใช้กับลูกเซอร์กิต 14 จุด แมตซ์ 2 จุด มาตรฐาน ต่อสายดิน
- ✓ ZX-18 ตู้คอนซูมเมอร์ 18 ช่อง ใช้กับลูกเซอร์กิต 18 จุด แมตซ์ 2 จุด มาตรฐาน ต่อสายดิน

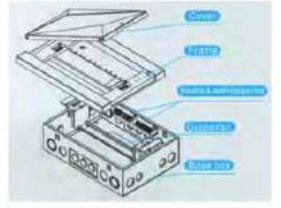

MODEL	No. OF POLE	DIMENSION (mm)	UNIT PRICE (BATH)	PACKING UNIT
ZX02	2 ช่อง	158x180x94	390.-	20 ใบ
ZX04	4 ช่อง	207x180x94	660.-	10 ใบ
ZX06	6 ช่อง	243x210x100	840.-	10 ใบ
ZX10	10 ช่อง	315x230x102	1,100.-	5 ใบ
ZX14	14 ช่อง	387x230x102	1,440.-	5 ใบ
ZX18	18 ช่อง	459x230x120	1,600.-	5 ใบ

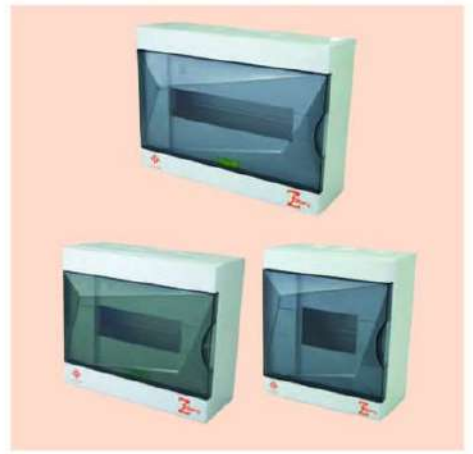
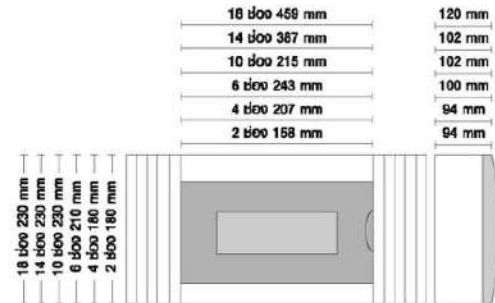

ตู้คอนซูมเมอร์ยูนิต แบบยุโรป รุ่น ZXC

พร้อมเมนเซอร์กิตเบรกเกอร์และเซอร์กิตเบรกเกอร์ลูกย่อย (ครบชุด)



UON. 1430-2540

MODEL	No. OF POLE	MCB 2P	MINI CIRCUIT BREAKER	UNIT PRICE (BATH)	PACKING UNIT
ZXC02	2 ช่อง	16A, 20A, 25A, 30A, 32A, 40A, 50A, 63A	6A, 10A, 16A, 20A, 25A, 30A, 32A, 40A, 50A	760.-	20 ใบ
ZXC04	4 ช่อง			1,320.-	10 ใบ
ZXC06	6 ช่อง			1,700.-	10 ใบ
ZXC08	10 ช่อง			2,160.-	5 ใบ
ZXC10	10 ช่อง			2,380.-	5 ใบ
ZXC12	14 ช่อง			2,900.-	5 ใบ
ZXC14	14 ช่อง			3,100.-	5 ใบ
ZXC16	18 ช่อง			3,460.-	5 ใบ
ZXC18	18 ช่อง			3,660.-	5 ใบ

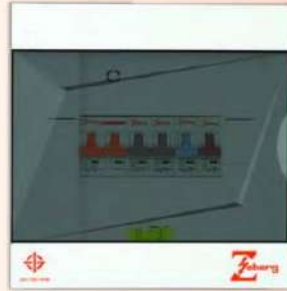

MCB : L7 MAIN CIRCUIT BREAKER

ตู้คอนซูมเมอร์ยูนิต แบบยุโรป รุ่น ZXR

พร้อมเมนส์ รุ่นกันดูด F7L เซอร์กิตเบรกเกอร์ลูกย่อย (ครบชุด)



UON. 1430-2540



UON. 900-2548

MODEL	No. OF POLE	MCB 2P	MINI CIRCUIT BREAKER	UNIT PRICE (BATH)	PACKING UNIT
ZXR02	2 ช่อง	16A, 20A, 25A, 30A, 32A, 40A, 50A, 63A	6A, 10A, 16A, 20A, 25A, 30A, 32A, 40A, 50A	1,200.-	20 ใบ
ZXR04	4 ช่อง			1,760.-	10 ใบ
ZXR06	6 ช่อง			2,140.-	10 ใบ
ZXR08	10 ช่อง			2,600.-	5 ใบ
ZXR010	10 ช่อง			2,800.-	5 ใบ
ZXR12	14 ช่อง			3,340.-	5 ใบ
ZXR14	14 ช่อง			3,540.-	5 ใบ
ZXR16	18 ช่อง			3,900.-	5 ใบ
ZXR18	18 ช่อง			4,100.-	5 ใบ

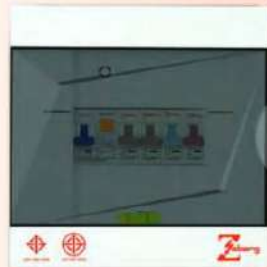

MCB : F7L MAIN CIRCUIT BREAKER

ตู้คอนซูมเมอร์ยูนิต แบบยุโรป รุ่น ZX1

พร้อมเมนเบรกเกอร์ RCBO โมดูลกันดูด Z1LEและเซอร์กิตเบรกเกอร์ลูกย่อย (ครบชุด)



UON. 1430-2540



UON. 900-2548

MODEL	No. OF POLE	MCB 2P	MINI CIRCUIT BREAKER	UNIT PRICE (BATH)	PACKING UNIT
ZX102	2 ช่อง	16A, 32A, 50A, 63A	6A, 10A, 16A, 20A, 25A, 30A, 32A, 40A, 50A	2,060.-	10 ใบ
ZX104	4 ช่อง			2,440.-	10 ใบ
ZX106	6 ช่อง			2,900.-	5 ใบ
ZX108	8 ช่อง			3,100.-	5 ใบ
ZX110	10 ช่อง			3,640.-	5 ใบ
ZX112	12 ช่อง			3,840.-	5 ใบ
ZX114	14 ช่อง			4,200.-	5 ใบ
ZX116	16 ช่อง			4,400.-	5 ใบ



MCB : Z1LE EARTH LEAKAGE CIRCUIT

ตู้คอนซูมเมอร์ยูนิต แบบยุโรป รุ่น ZX

พร้อมเมนเซอร์กิตกันดูด F7L เซอร์กิตเบรกเกอร์ลูกย่อย+เบรกเกอร์กันฟ้าผ่า (ครบชุด)



UON. 1430-2540



UON. 900-2548

MODEL	No. OF POLE	MCB 2P	MINI CIRCUIT BREAKER	UNIT PRICE (BATH)	PACKING UNIT
ZX03+ฟ้าผ่า+F7L	4 ช่อง	16A, 20A, 25A, 30A, 32A, 40A, 50A, 63A	6A, 10A, 16A, 20A, 25A, 30A, 32A, 40A, 50A	2,500.-	10 ใบ
ZX04+ฟ้าผ่า+F7L	6 ช่อง			2,780.-	10 ใบ
ZX06+ฟ้าผ่า+F7L	10 ช่อง			3,240.-	5 ใบ
ZX08+ฟ้าผ่า+F7L	10 ช่อง			3,440.-	5 ใบ
ZX10+ฟ้าผ่า+F7L	14 ช่อง			3,980.-	5 ใบ
ZX12+ฟ้าผ่า+F7L	14 ช่อง			4,180.-	5 ใบ
ZX14+ฟ้าผ่า+F7L	18 ช่อง			4,540.-	5 ใบ
ZX16+ฟ้าผ่า+F7L	18 ช่อง			4,740.-	5 ใบ



MCB : F7L MAIN CIRCUIT BREAKER

CIRCUIT BREAKERS
เซอร์กิตเบรกเกอร์ แบบยุโรป L7

MODEL	No. OF POLE	RATED (AMP)	DIMENSION (mm)	UNIT PRICE (BATH)	จำนวนชุด /กล่อง	จำนวนตัว /กล่อง
L7-1P	1	2, 6,10,16, 20, 25, 30, 32, 40, 50A	17.5X66X80	100.-	10 ตัว	200 ตัว
L7-2P	2	16,20,30, 40, 50, 63A	35X66X80	260.-	5 ตัว	100 ตัว
L7-3P	3	16, 20, 25, 32, 40, 50, 63A	52.5X66X80	560.-	3 ตัว	60 ตัว

F7L RCBO MAIN BREAKER (แบบยุโรป)
แบบมีตัวตัดกระแสไฟเหลือ

- ✓ อุปกรณ์ป้องกันไฟดูด ไฟรั่ว ไฟเกินขนาด 16A 32A 40A 50A 63A
- ✓ ใช้ควบคุมระบบไฟฟ้า และป้องกันอันตรายทางไฟฟ้า
- ✓ สำหรับติดตั้งในตู้ควบคุมมอเตอร์

MODEL	No. OF POLE	RATED (AMP)	DIMENSION (mm)	UNIT PRICE (BATH)	จำนวนชุด /กล่อง	จำนวนตัว /กล่อง
F7L	1	16, 20, 32, 40,50, 63A	35X66X80	700.-	1 ตัว	100 ตัว



UC71 509-2548

BREAKER RCBO โมดูล กันดูด Z1LE แบบยุโรป มีสวิตช์
BREAKER RCBO แบบยุโรป

- ✓ ป้องกันไฟดูดไฟรั่ว
- ✓ ใช้เป็นเครื่องตัดไฟอัตโนมัติเมื่อใช้กระแสเกิน และเกิดการลัดวงจร
- ✓ ใช้ในกระแสไฟ AC 220V 50Hz
- ✓ สามารถใช้งานทั่วไปในระบบไฟฟ้าของประเทศไทย

MODEL	DIMENSION (mm)	MCB 2P	UNIT PRICE (BATH)	PACKING UNIT
RCBOZ1LE16A	98x97x86	16A, 32A, 50A, 63A	1,200.-	4 ตัว
RCBOZ1LE32A			1,200.-	4 ตัว
RCBOZ1LE40A			1,200.-	4 ตัว
RCBOZ1LE50A			1,200.-	4 ตัว
RCBOZ1LE63A			1,200.-	4 ตัว



UC71 509-2548

MAIN BREAKER
เมนเซอร์กิตเบรกเกอร์ 1 เฟส 2 สาย แบบยุโรป

- ✓ ใช้เป็นเครื่องตัดไฟอัตโนมัติเมื่อใช้กระแสเกิน และเกิดการลัดวงจร
- ✓ ใช้ในกระแสไฟ AC 240/415V
- ✓ สามารถใช้งานทั่วไปในระบบไฟฟ้าของประเทศไทย

MODEL	DIMENSION (mm)	MODEL NUMBER	UNIT PRICE (BATH)	PACKING UNIT	PACKING UNIT
NC100H-2P-80A	54x65x80	10KA	850.-	1 ตัว	5 ตัว /กล่อง
NC100H-2P-100A	54x65x80	10KA	850.-	1 ตัว	5 ตัว /กล่อง
NC100H-2P-125A	54x65x80	10KA	950.-	1 ตัว	5 ตัว /กล่อง

BREAKER 3 PHASE 4 WIRES
เมนเซอร์กิตเบรกเกอร์ 3 เฟส 4 สาย แบบยุโรป

MODEL	DIMENSION (mm)	MODEL NUMBER	UNIT PRICE (BATH)	PACKING UNIT	PACKING UNIT
L7-3PHASE 32A	70x65x80	3P	920.-	1 ตัว	- ตัว /กล่อง
L7-3PHASE 40A	70x65x80	3P	1050.-	1 ตัว	- ตัว /กล่อง
L7-3PHASE 50A	70x65x80	3P	1050.-	1 ตัว	- ตัว /กล่อง
L7-3PHASE 63A	70x65x80	3P	1050.-	1 ตัว	- ตัว /กล่อง



AC CIRCUIT BREAKER

เซอร์กิตเบรกเกอร์ แบบยุโรป ป้องกันไฟฟ้า และป้องกันไฟกระชาก

อุปกรณ์ป้องกันไฟฟ้า ป้องกันไฟกระชาก 20-40KA

- ✓ คุณสมบัติอุปกรณ์ป้องกันไฟฟ้า
- ✓ เมื่ออุปกรณ์โดนไฟฟ้า ตัวอุปกรณ์จะเปลี่ยนการแสดงผล จากสีเขียว เป็นสีแดง ในกรณีนี้ต้องเปลี่ยนอุปกรณ์ป้องกันไฟฟ้าใหม่เท่านั้น

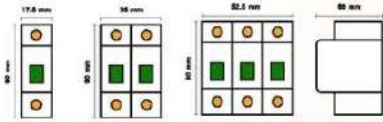

MODEL	No. OF POLE	RATED (AMP)	DIMENSION (mm)	UNIT PRIC (BATH)	PACKING UNIT	CARTON UNIT
BY1-1P	1	In:20KA Uc-385V Imax:40KA Up<2.0KV	17.5X63X90	840.-	4 ตัว	144 ตัว
BY1-2P	2		35X63X90	1,600.-	2 ตัว	72 ตัว
BY1-3P	3		52.5X63X90	2,400.-	1 ตัว	36 ตัว
BY1-4P	4		52.5X63X90	3,200.-	1 ตัว	36 ตัว

DC SURGE PROTECTION

เซอร์กิตเบรกเกอร์ แบบยุโรป ป้องกันไฟฟ้า และป้องกันไฟกระชาก

SURGE PROTECTION DEVICE

อุปกรณ์ป้องกันไฟกระชาก Zeberg ระบบโซล่าเซลล์ เป็นอุปกรณ์ป้องกันที่เหมาะสม สำหรับระบบการผลิตไฟฟ้า ระบุตรง ตั้งแผงพลังงานลมพลังงาน และระบบพลังงานแสงอาทิตย์ ทำงานแรงดันไฟฟ้าครอบคลุม 500v ติดตั้งในระบบไฟฟ้า วงจร DC เพื่อป้องกันไฟฟ้า ทั้งทางตรงและทางอ้อม ปกป้องไมโครอินเวอร์เตอร์เสียหาย



Item No.	Pole No	Rated voltage (V)	Rated short circuit capacity (Icn)	Rated discharge current (In)	Max. discharge current (Imax)	Voltage protection level	Price (Bath)
Bv1-500	1P	DC 12V	10kA	20kA	40kA	Up 2.8kV	900.-
Bv2-500	2P						1,800.-
Bv3-500	3P						2,700.-
Bv4-500	4P						3,600.-

Work Environment & Installation Conditions

Ambien temperature : -35°C ~+70°C

Relative humidity : ≤95%

Pollution level : ≤95%

Elevation : ≤95%

ZBS-B RCBO BREAKER

ลูกเซอร์กิตป้องกันไฟดูด/ไฟรั่ว 1 Pole 10kA แบบยุโรป



ขนาด	ราคา/ตัว (บาท)	บรรจุ/กล่อง	บรรจุ/ลัง
16A	1,100.-	1 ตัว	50 ตัว
20A	1,100.-	1 ตัว	50 ตัว
32A	1,100.-	1 ตัว	50 ตัว
40A	1,100.-	1 ตัว	50 ตัว

PLUG & CONNECTOR 2 PINS IP44

พาวเวอร์ปลั๊ก 2 สาย 16A 220-250V

ใช้ในการเชื่อมต่อ อุปกรณ์ไฟฟ้า กับแหล่งจ่ายไฟฟ้าที่มีกระแสไฟ และ แรงดันไฟฟ้าสูง โครงสร้างทั้งหมดผลิตจากเอ็นจีเมียร์พลาสติกที่ไม่ลามไฟ

Flame Resistant Engineering Plastic Power Plug



รุ่น	รูปแบบ	คุณสมบัติ	บรรจุ (ตัว/กล่อง)	ราคา/ตัว
AJ012		Current Rating (Amp) : 16A Power (Volts) : 220-250V Application : INDUSTRIAL PLUG Pin Type : 2 Pin IP Rating : IP44	20 ตัว	100.-
AJ212			10 ตัว	120.-

VOLTAGE METER INDICATOR LIGHT

Digital LED Pilot Lamp Volt Meter
โวลต์มิเตอร์วัดแรงดันไฟฟ้าดิจิทัล (แบบเหลี่ยม)



กล่องสีบรรจุ : 10 ตัว/กล่อง | สีบรรจุ : 10 ตัว/กล่อง

สีเหลือง, สีเขียว, สีแดง | สีขาว, สีนํ้าเงิน

ราคาตัวละ **100.-** | ราคาตัวละ **140.-**

Specification	
Input Voltage:	AC 12 to 500 Voltage (AC only)
Rated Current:	<20mA
Brightness:	≥280cd/Square Meters
Vibration AC Frequency:	2-80Hz Acceleration
Electrical durability:	230,000H
Hole Cutting Size:	22mm/ 0.87" Diameter
Material:	Plastic, Metal, Electric Components
Color:	White/Red/Yellow/Green/Blue

FUSE BASE & FUSE LINK

ใช้สำหรับป้องกันส่วนของวงจรภายในที่อยู่อาศัยและอุตสาหกรรม สามารถป้องกันกระแสเกิน กระแสลัดวงจร ตลอดจนการเสียหายต่ออันตรายต่างๆ ที่อาจเกิดขึ้นได้ ซึ่งสอดคล้องตามมาตรฐาน IEC269 การใช้งานสามารถใช้ในตู้จ่ายไฟฟ้า ตั้งแต่ 3 ถึง 36 กิโลวัตต์ (KW) เหมาะสำหรับการที่อยู่อาศัย และอื่นๆ เช่น บ้านขนาดเล็ก อุตสาหกรรมการเกษตร ศูนย์การค้า โรงแรม กิจการการ โรงงาน เป็นต้น

ฐานฟิวส์ รุ่น RT18-32 1P (รุ่นมีไฟ)

CE IEC60269



ลูกฟิวส์กระเบื้อง รุ่น RT10

ใช้งานร่วมกับฐานฟิวส์ รุ่น RT18-32 1P ขนาด Ø10x38



Rated Current (A)	Rated Voltage (V)	ØD x L
2, 4, 6, 8, 10	380/500	10x38
16, 20, 25, 32		

กล่องเล็กบรรจุ : 10 ตัว

ราคาต่อหน่วย **100.-**

Operating voltage : 500 V
Rated currents : from 2 to 32A

กล่องเล็กบรรจุ : 20 ตัว

ราคาต่อหน่วย **8.-**

LAMP HOLDERS E27 6A / 250V

ขั้วห้อยเกลียว และ ขั้วแป้นเกลียว E27

ใช้หลอดไฟคุณภาพดี ผลิตจากวัสดุคุณภาพสูง ได้มาตรฐานสากล สามารถทนกระแสไฟฟ้ายึดเป็นอย่างดี ทนความร้อนสูง ไม่ละลาย มีน้ำหนักเบา เนื่องจากใช้หลอดไฟมีความหนาแน่นมาก ไม่แตกง่าย และยังมีคุณสมบัติที่เป็น ฉนวนไฟฟ้า มีอายุการใช้งานที่ยาวนาน สามารถรองรับการใช้งานของหลอดไฟได้หลากหลายรูปแบบที่มีขั้วมาตรฐาน E27 สามารถใช้เป็นตัวต่อสาย หรือใช้ติดแทนการใช้โคมไฟในบริเวณที่ไม่นิยมที่เคาน์

ZB878-C ขั้วห้อยเกลียว



กล่องเล็กบรรจุ : 20 ตัว
ลังบรรจุ : 600 ตัว

ราคาต่อหน่วย **23-**

ZB312-C ขั้วแป้นเกลียว



- ✓ ขั้วรับหลอดเป็นสปริง
- ✓ น้ำหนักเบา
- ✓ ติดตั้งง่าย
- ✓ ได้มาตรฐานสากล

กล่องเล็กบรรจุ : 20 ตัว
ลังบรรจุ : 600 ตัว

ราคาต่อหน่วย **23-**

MAIN CIRCUIT BREAKER / CONSUMER UNIT

เบรกเกอร์ป้องกันไฟฟ้าลัด SC-C



- ✓ เป็นเครื่องตัดวงจรไฟฟ้ารั่วลงดินอัตโนมัติประเภทป้องกันบุคคลและอุปกรณ์
- ✓ สำหรับติดตั้งในอาคารบ้านเรือน
- ✓ เพื่อช่วยปกป้องคุ้มครอง ลดอันตรายที่อาจเกิดขึ้นจาก การใช้กระแสไฟฟ้า
- ✓ ทำหน้าที่ตัดกระแสไฟฟ้าทันทีที่เกิดไฟฟ้าลัด, ไฟฟ้าลัด ไฟฟ้าลัดวงจรและใช้ไฟฟ้าเกินขนาด

MODEL	RATED (AMP)	DIMENSION (mm)	UNIT PRICE (BATH)	PACKING UNIT
SCC	32, 50, 63A	120x210x85	2,000.-	10 ตัว

CONSUMER UNIT PLUG IN TYPE

มั่นใจในคุณภาพ มาตรฐานความปลอดภัย

- ✓ ตู้ CONSUMER UNIT ใช้สำหรับติดตั้งภายในอาคารและสามารถติดตั้งกับอุปกรณ์ป้องกันกระแสไฟฟ้า MCB รุ่น PI (PLUG IN TYPE)
- ✓ ตัวตู้ผลิตจากเหล็กเกรดสูง ทนไฟเผาไหม้เป็นอย่างดี แข็งแรง ทนทาน ตรงตามมาตรฐานการติดตั้งของการไฟฟ้าแห่งประเทศไทย
- ✓ ติดตั้งง่าย สะดวก ปลอดภัย สวยงาม แข็งแรง ทนทาน
- ✓ เหมาะสำหรับติดตั้งภายในบ้านพักอาศัย, คอนโดมิเนียม, โรงพยาบาล และอาคารทั่วไป
- ✓ ตัวตู้และอุปกรณ์ภายในตู้ผลิตจากวัสดุเอ็นดีทีตรงตามมาตรฐาน IEC 60898
- ✓ ผ่านการรับรองมาตรฐาน มอก. เลขที่ 1436-2540 ผลิตกันที่อุตสาหกรรม



(ตู้คอนซูมเมอร์ แบบอเมริกา) (ตู้เปล่า)

MODEL	No. OF POLE	DIMENSION (mm)	UNIT PRICE (BATH)	PACKING UNIT	วัสดุภายนอก (ฝาหน้า/ฐานล่าง)
ZB0002-MB	2 ช่อง	205x211x102.7	560.-	20 ใบ	เหล็ก/เหล็ก
ZB 004	4 ช่อง	216x213x93	880.-	10 ใบ	PC/เหล็ก
ZB 006	6 ช่อง	270x213x93	950.-	10 ใบ	
ZB 008	8 ช่อง	325x213x93	1,160.-	5 ใบ	
ZB 010	10 ช่อง	366x213x93	1,500.-	5 ใบ	
ZB0012-MB	12 ช่อง	322x211x102.7	1800.-	5 ใบ	เหล็ก/เหล็ก
ZB0014-MB	14 ช่อง	395x211x102.7	2200.-	5 ใบ	

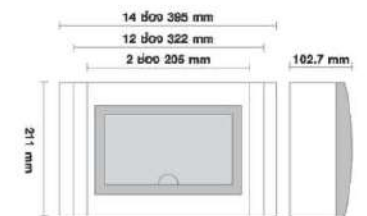
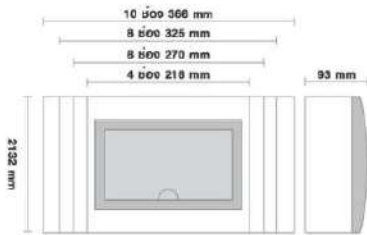

ตู้คอนซูมเมอร์ แบบอเมริกา

พร้อมเมนเชอร์ทิเบรกเกอร์ และเซอร์ทิเบรกเกอร์ลูกย่อย (ครบชุด)



MODEL	No. OF POLE	MCB 2P	Mini Circuit Rated (AMP)	UNIT PRICE (BATH)	วัสดุภายนอก (ฝาหน้า/ฐานล่าง)	PACKING UNIT
ZB0002-MB	2 ช่อง			1080.00	เหล็ก/เหล็ก	20 ใบ
ZB 004	4 ช่อง			1620.00	PC/เหล็ก	10 ใบ
ZB 006	6 ช่อง			1910.00		10 ใบ
ZB 008	8 ช่อง	16A,30A 32A,40A	6A,10A,16A 20A,25A,30A	2340.00		5 ใบ
ZB 010	10 ช่อง	50A,63A	32A,40A,50A	2900.00		5 ใบ
ZB0012-MB	12 ช่อง			3420.00	เหล็ก/เหล็ก	5 ใบ
ZB0014-MB	14 ช่อง			4040.00		5 ใบ

วัสดุภายนอก (ฝาหน้า/ฐานล่าง) เหล็ก/เหล็ก - MB

วัสดุภายนอก (ฝาหน้า/ฐานล่าง) PC/เหล็ก - ZB



ตู้คอนซูมเมอร์แบบอเมริกา

พร้อมเบรกเกอร์กันดูด (P7L) + และเซอร์ทิเบรกเกอร์ลูกย่อย (ครบชุด)

MODEL	No. OF POLE	MCB 2P	MINI CIRCUIT BREAKER	UNIT PRICE (BATH)	วัสดุภายนอก (ฝาหน้า/ฐานล่าง)	PACKING UNIT
PX0002-MB	2 ช่อง			1840.00	เหล็ก/เหล็ก	20 ใบ
PX 004M	4 ช่อง			2380.00	PC/เหล็ก	10 ใบ
PX 006M	6 ช่อง			2670.00		10 ใบ
PX 008M	8 ช่อง	32A,40A,50A,63A	6A, 10A, 16A, 20A, 25A, 30A, 32A, 40A, 50A	3100.00		5 ใบ
PX 010M	10 ช่อง			3660.00		5 ใบ
PX0012-MB	12 ช่อง			4180.00	เหล็ก/เหล็ก	5 ใบ
PX0014-MB	14 ช่อง			4800.00		5 ใบ

วัสดุภายนอก (ฝาหน้า/ฐานล่าง) เหล็ก/เหล็ก - MB

วัสดุภายนอก (ฝาหน้า/ฐานล่าง) PC/เหล็ก - ZB



CONSUMER UNIT BOX + RC BO + CIRCUIT BREAKER

ตู้คอนซูมเมอร์ยูนิต พร้อมกันตุต และเซอร์กิตเบรกเกอร์



MODEL	No. OF POLE	DIMENSION (MM)	MCB 2P RATED (AMP)	MINI CIRCUIT RATED (AMP)	UNIT PRICE (BATH)	PACKING UNIT
MX-0004	4 ช่อง	270x213x93		8A, 10A, 16A	2930.00	10 ใบ
MX-0006	6 ช่อง	325x213x93	32A,50A,63A	20A, 25A, 30A	3360.00	10 ใบ
MX-0008	8 ช่อง	386x213x93		32A, 40A, 50A	3800.00	5 ใบ

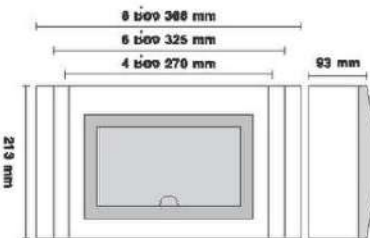

กล่องคอนซูมเมอร์ยูนิต ไซ้ป้องกันกระแสไฟเกิน ไฟฟ้าช็อต ไซ้ในกระแสไฟ ไฟดูด 220V/240V; 50/60 Hz โครงสร้างผลิตจากเหล็กคุณภาพดี ฝาผลิตจากพลาสติกคุณภาพ แข็งแรง ทนทาน โดดเด่น มีให้เลือกหลายขนาดตามความเหมาะสม จำนวนช่องมาตรฐาน 2, 4, 6, 8 จุด เหมาะสำหรับการใช้ติดตั้งก่อสร้างทั้งในสมัย เชน สำนักงานขนาดใหญ่ โรงเรือน กังกรรมผลิต กังโรงงานอุตสาหกรรม และอื่น ๆ ได้รับมาตรฐาน มอก. เลขที่.1436-2540



MINIATURE CIRCUIT BREAKERS

PLUG-IN TYPE

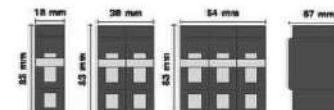
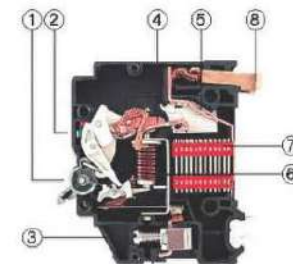

เซอร์กิตเบรกเกอร์ แบบอเมริกัน เบรกเกอร์ย่อย Branch Circuit แบบ Plug-In Thermal Magnetic Type สำหรับ Consumer Unit and Load Center

- ✔ ตรงตามมาตรฐานการติดตั้งของกริดไฟฟ้าแห่งประเทศไทย
- ✔ สำหรับใช้กับบ้านที่อยู่อาศัย และอาคารทั่วไป ตามมาตรฐาน IEC 60898
- ✔ เหมาะสำหรับการติดตั้งตู้ Consumer Unit 1 เฟส 2 ชั้น 240 โวลต์ หรือ การติดตั้งใน Load Center 240/415 โวลต์
- ✔ มีกักกระแสไฟลัดวงจร (IC) 6 ka สำหรับ 240/415 โวลต์ (2p 10ka)
- ✔ ป้องกันไฟลัดวงจร หรือใช้กระแสไฟเกิน มีขนาดต่างๆ ให้เลือกตามความเหมาะสมของการใช้งาน

ข้อดีของซีเบอร์ก (Zeberg)

1. ดับโยกแสดง 2 ตำแหน่งอย่างชัดเจนคือปิดและเปิด เนื่องจากรกักดับจากทางกระแสไฟลัดวงจร (ไฟช็อต) หรือจากการใช้กระแสไฟเกินเบรกเกอร์จะกรปและดับโยกจะเลื่อนไปที่ตำแหน่งปิด
2. Indicator แสดงด้วยแถบสีตามองเห็นในที่มืดทำให้ทราบช่วงกรณีเกิดปัญหา
3. ที่เข้าสายขึ้นสนธิ์ได้สะดวกใช้ติดตั้งง่ายของแดง แลอะลูมิเนียม
4. หนี้อินนิช (Moving Contact) ขนาดใหญ่ทนทานในการใช้งาน ตัดกระแสไฟทันทีเมื่อเกิดปัญหา
5. Bimetal Strip และ Magnetic Trip ส่วนประกอบหลักของเบรกเกอร์ทำงานด้วย Thermal (ความร้อน) และ Magnetic (แม่เหล็กไฟฟ้า) โดยทำงานเป็นอิสระแยกจากกัน ทำให้สามารถตัดวงจรเมื่อเกิดปัญหา
6. ช่องดับอาร์ค (Multi-Plate Arc Chute) เพิ่มประสิทธิภาพการทำงานของเบรกเกอร์ ทำให้สามารถทนต่อการลัดวงจรได้สูง
7. สมบ Plug-in ทำให้ติดตั้งในกรณีติดตั้งบนกับ Bus Bar ซึ่งใช้ไฟฟหกึ่งอัตโนมัติติดตั้งสะดวก ประหยัดเวลา ปลอดภัย

MODEL	No. OF POLE	RATED (AMP)	DIMENSION (mm)	UNIT PRICE (BATH)	PACKING UNIT	PACKING UNIT
ZB-1	1	6, 10, 16, 20, 25, 30, 32, 40, 50A	18x67x83	110.-	10 ตัว	200 ตัว
ZB-2	2	16, 20, 32, 40, 50, 63A	36x67x83	300.-	5 ตัว	100 ตัว
ZB-3	3	16, 20, 32, 40, 50, 63A	54x67x83	700.-	3 ตัว	60 ตัว

P7L-40 RCBO MAIN BREAKER (แบบอเมริกัน)

เบรกเกอร์ป้องกันไฟดูด, ไฟเกิน, ไฟลัดวงจร

P7L-40 RCBO PLUG IN เบรกเกอร์ป้องกันไฟดูด, ไฟเกิน, ไฟลัดวงจร แบบอเมริกัน

ใช้สำหรับป้องกันไฟดูด ไฟลัดวงจร ไฟเกิน และกระแสลัดวงจร มีพิกัด ขนาด กระแสไฟฟ้ลัดวงจร 30mA ตัดกระแสไฟฟ้เกินในระยะเวลา 0.03 วินาที เมื่อมีไฟลัดวงจร 5 เท่า ของพิกัด (=150-mA) RATFED VOLTAGE (Un): 2 Pole: 220 V AC RATFED CURRENT (In) : 32A, 40A, 50A, 63A RATED RESIDUAL OPERATING CURRENT (IΔn) : 0.03A Icn: 10kA RESIDUAL CURRENT OFF-TIME: ≤0.03s



MODEL	No. OF POLE	DIMENSION (mm)	UNIT PRICE (BATH)	PACKING UNIT	PACKING UNIT
RCBO-P7L16A	2	36x67x83	1060.00	50 ตัว	100 ตัว/ลัง
RCBO-P7L32A					
RCBO-P7L40A					
RCBO-P7L50A					
RCBO-P7L63A					

BREAKER RCBO โหมดลูกกันดูด แบบอเมริกัน มีสวิตช์

RCBO โหมดลูก แบบอเมริกัน

อุปกรณ์ป้องกันไฟดูด 32A, 50A, 63A

- ✓ ใช้ควบคุมระบบไฟฟ้า และป้องกันอันตรายจากไฟฟ้า
- ✓ สำหรับติดตั้งในตู้คอนซูมเมอร์

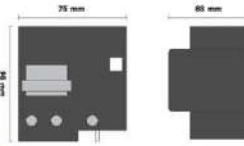

MODEL	No. OF POLE	DIMENSION (mm)	UNIT PRICE (BATH)	PACKING UNIT
RCBOMX32A	2	98x75x66	1200.00	1 ตัว
RCBOMX50A				
RCBOMX63A				

P7L-40 1P MAIN BREAKER (แบบอเมริกัน)

ลูกเซอร์กิตป้องกันไฟดูดไฟลัดวงจร 1 Pole 6kA แบบอเมริกัน

ขนาด	ราคา/ตัว (บาท)	บรรจุ/กล่อง	บรรจุ/ลัง
16A	1,300.-	1 ตัว	40 ตัว
20A	1,300.-	1 ตัว	40 ตัว
32A	1,300.-	1 ตัว	40 ตัว
40A	1,300.-	1 ตัว	40 ตัว



CONSUMER UNIT BOX

ตู้คอนซูมเมอร์ชนิด แบบยุโรป

กล่องควบคุมระบบไฟฟ้า ใช้ป้องกันกระแสไฟเกิน ไฟฟ้าลัดวงจร ใช้ในกระแสไฟฟ้ลัดวงจร 220V/240V; 50/60 Hz โครงสร้างผลิตจากเหล็กคุณภาพดี ฝาผลิตจากพลาสติกคุณภาพ แข็งแรง ทนทาน ไม่ติดไฟ มีให้เลือกหลายขนาดตามความเหมาะสม 4, 6, 8 จุด เหมาะสำหรับใช้กับสิ่งก่อสร้างที่ทันสมัย จำนวนช่องมาตรฐาน 2, 4, เช่น สำนักงานขนาดใหญ่ โรงแรม ห้องสรรพสินค้า โรงงานอุตสาหกรรม และอื่น ๆ ได้รับมาตรฐาน มอก. เลขที่.1436-2540

- ✓ SB-02M ตู้คอนซูมเมอร์ 2 ช่อง ใช้กับลูกเซอร์กิต 2 จุด แมม 2 จุด มาตรฐานต่อสายดิน
- ✓ SB-04M ตู้คอนซูมเมอร์ 4 ช่อง ใช้กับลูกเซอร์กิต 4 จุด แมม 2 จุด มาตรฐาน ต่อสายดิน
- ✓ SB-06M ตู้คอนซูมเมอร์ 6 ช่อง ใช้กับลูกเซอร์กิต 6 จุด แมม 2 จุด มาตรฐาน ต่อสายดิน
- ✓ SB-10M ตู้คอนซูมเมอร์ 8 ช่อง ใช้กับลูกเซอร์กิต 8 จุด แมม 2 จุด มาตรฐาน ต่อสายดิน



MODEL	No. OF POLE	RATED (AMP)	UNIT PRICE (BATH)	PACKING UNIT
SB-0002	2 ช่อง	136X213X93	500.-	20 ใบ
SB-0004	4 ช่อง	215X213X93	700.-	10 ใบ
SB-0006	6 ช่อง	288X213X93	960.-	10 ใบ
SB-0008	8 ช่อง	270x213x93	1,080.-	10 ใบ

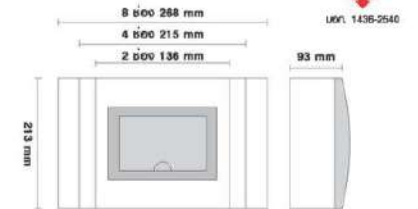

ตู้คอนซูมเมอร์ แบบยุโรป

พร้อมเมนเซอร์กิตกันดูด RCBO DZ40L และเซอร์กิตเบรกเกอร์ลูกย่อย (ครบชุด)

MODEL	No. OF POLE	MCB 2P	MINI CIRCUIT BREAKER	UNIT PRICE (BATH)	PACKING UNIT
SB002-กันดูด RCBO DZ40L	2 ช่อง	16A, 20A,	6A, 10A,	1010.-	20 ใบ
SB004-กันดูด RCBO DZ40L	4 ช่อง	32A, 40A,	16A, 20A,	1280.-	10 ใบ
SB006-กันดูด RCBO DZ40L	6 ช่อง	50A, 63A,	25A, 30A,	1540.-	10 ใบ
SB008-กันดูด RCBO DZ40L	8 ช่อง		32A,	1740.-	10 ใบ



ตู้คอนซูมเมอร์ แบบยุโรป พร้อมเมนเซอร์กิตกับตู้คานเบมมีตรีกร์ Z3LE และเซอร์กิตเบรกเกอร์ลูกย่อย (ครบชุด)

MODEL	No. OF POLE	MCB 2P	MINI CIRCUIT BREAKER	UNIT PRICE (BATH)	PACKING UNIT
SB002+Z3LE	2 ช่อง		6A, 10A, 16A, 20A, 25A, 30A, 32A	980.-	20 ตัว
SB004+Z3LE	4 ช่อง	16A, 20A, 32A, 40A, 50A, 63A	6A, 10A, 16A, 20A, 25A, 30A, 32A	1,200.-	10 ตัว
SB006+Z3LE	6 ช่อง			1,400.-	10 ตัว
SB008+Z3LE	8 ช่อง			1,580.-	10 ตัว

ตู้คอนซูมเมอร์ แบบยุโรป พร้อมเมนเซอร์กิตกับตู้คานเบมมีตรีกร์ F7L และเซอร์กิตเบรกเกอร์ลูกย่อย (ครบชุด)

MODEL	No. OF POLE	MCB 2P	MINI CIRCUIT BREAKER	UNIT PRICE (BATH)	PACKING UNIT
SB002+F7L	2 ช่อง		6A, 10A, 16A, 20A	1110.-	20 ตัว
SB004+F7L	4 ช่อง	16A, 20A, 32A, 40A, 50A, 63A	6A, 10A, 16A, 20A, 25A, 30A, 32A	1380.-	10 ตัว
SB004+F7L	6 ช่อง			1640.-	10 ตัว
SB004+F7L	8 ช่อง			1840.-	10 ตัว

CIRCUIT BAEAKER เซอร์กิตเบรกเกอร์ แบบยุโรป SB

MODEL	No. OF POLE	RATED (AMP)	DIMENSION (mm)	UNIT PRICE (BATH)	PACKING UNITS	จำนวน/กล่อง
MZ-1P	1	6, 10, 16, 20, 25, 32A	17.5X68X76.5	80.-	10 ตัว	200 ตัว
MZ-2P	2	16, 20, 32, 40, 50, 63A	35X68X76.5	200.-	5 ตัว	100 ตัว

DZ40L RCBO MAIN CIRCUIT BAEAKER แบบยุโรป เมนเซอร์กิตเบรกเกอร์กันไฟดูด แบบมีตัวตัดกระแสไฟเหลือ

- ✓ ป้องกันไฟดูดไฟรั่ว
- ✓ ใช้เป็นเครื่องตัดไฟอัตโนมัติ เมื่อใช้กระแสไฟเกินและเกิดการลัดวงจร
- ✓ ใช้กระแสไฟ AC 220V 50Hz
- ✓ สามารถใช้งานทั่วไปในระบบไฟ ของประเทศไทย



MODEL	No. OF POLE	RATED (AMP)	DIMENSION (mm)	UNIT PRICE (BATH)	PACKING UNIT	PACKING UNIT
DZ40L	2	16, 20, 32, 40, 50, 63A	35x68x80	600.-	1 ตัว	100 ตัว

Z3LE ROBO MAIN BAEAKER แบบยุโรป

MODEL	No. OF POLE	MCB 2P	DIMENSION mm	UNIT PRICE (BATH)	PACKING (BATH)	PACKING UNIT
Z3LE	2	32A, 50A, 63A	36x68x76.5	600.-	1 ตัว	- ตัว

WALL SWITCH & SOCKET

- ✓ ติดตั้งง่าย ด้วยตัวเสียบแบบสล็อต ไม่ต้องขันสกรู
- ✓ ได้รับการออกแบบให้มีความทนทานใช้งานที่ยาวนาน (ตามมาตรฐาน IEC)
- ✓ ใช้งาน เปิด/ปิดได้ 40,000 ครั้ง ที่ กระแสไฟ 16A แรงดันไฟฟ้าที่กำหนด 250V-
- ✓ ผลิตจากวัสดุทนทองแดงเกรด A
- ✓ แข็งแรง ทนทาน และทนต่อรังสี UV
- ✓ ได้มาตรฐานผลิตภัณฑ์อุตสาหกรรม (มอก.)



สวิตช์เป็นไปตามมาตรฐาน IEC60669-1, เติร์มเป็นไปตามมาตรฐาน IEC60884-1

ZBG901K
NATIONINE-NN901K (White)
สวิตช์ทางเดียว รุ่นใหม่ สีขาว

ผลิตจากวัสดุทนทองแดงเกรด A

- ✓ สวิตช์ไฟ 1 ขั้ว
- ✓ ใช้งานไฟฟ้การะแสสลับ
- ✓ แรงดันไฟฟ้าที่กำหนด 250V
- ✓ กระแสไฟ 16A
- ✓ มาตรฐาน มอก. 824-2551



1. กล่องเล็กบรรจุ : 10 ตัว
2. กล่องใหญ่บรรจุ : 200 ตัว
3. สับบรรจุ : 600 ตัว

ราคาตัวละ **24.-**

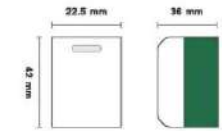
ZBG901K(n)
NATIONINE-NN901K(n)
สวิตช์ทางเดียว มีพยางค์

ผลิตจากวัสดุทนทองแดงเกรด A

- ✓ สวิตช์ไฟ 1 ขั้ว
- ✓ ใช้งานไฟฟ้การะแสสลับ
- ✓ แรงดันไฟฟ้าที่กำหนด 250V
- ✓ กระแสไฟ 16A
- ✓ มาตรฐาน มอก. 824-2551



1. กล่องเล็กบรรจุ : 10 ตัว
2. กล่องใหญ่บรรจุ : 200 ตัว
3. สับบรรจุ : 600 ตัว

ราคาตัวละ **25.-**

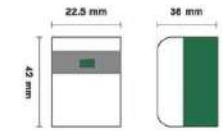

ZBG902K

NATIONINE-NN902K

- สวิตช์ 3 ทาง รุ่นใหม่
ผลิตจากวัตถุดิบของเกรด A
- ✓ สวิตช์ไฟฟ้า 3 ขั้ว
 - ✓ ใช้กับไฟฟ้ากระแสสลับ
 - ✓ แรงดันไฟฟ้าที่กำหนด 250V
 - ✓ กระแสไฟ 16A
 - ✓ มาตรฐาน มอก. 824-2551

1. ก่องเล็กบรรจุ : 10 ตัว
2. ก่องใหญ่บรรจุ : 200 ตัว
3. สับบรรจุ : 600 ตัว

ราคาตัวละ: **40.-**



ZBG902K(N)

NATIONINE-NN902K(N)

- สวิตช์ 3 ทาง รุ่นใหม่ มาตรฐาน
ผลิตจากวัตถุดิบของเกรด A
- ✓ สวิตช์ไฟฟ้า 3 ขั้ว
 - ✓ ใช้กับไฟฟ้ากระแสสลับ
 - ✓ แรงดันไฟฟ้าที่กำหนด 250V
 - ✓ กระแสไฟ 16A
 - ✓ มาตรฐาน มอก. 824-2551

1. ก่องเล็กบรรจุ : 10 ตัว
2. ก่องใหญ่บรรจุ : 200 ตัว
3. สับบรรจุ : 600 ตัว

ราคาตัวละ: **40.-**



ZBG803K

NATIONINE-NN803K

- เต้ารับเบจิก รุ่นใหม่
- ✓ เต้ารับไฟฟ้าสลับขากลมแบน
 - ✓ ใช้กับไฟฟ้ากระแสสลับ
 - ✓ แรงดันไฟฟ้าที่กำหนด 250V
 - ✓ กระแสไฟ 16A
 - ✓ ทยไม่ใช้ของเกรดดี ความทนสูงเสมอ

1. ก่องเล็กบรรจุ : 10 ตัว
2. ก่องใหญ่บรรจุ : 200 ตัว
3. สับบรรจุ : 600 ตัว

ราคาตัวละ: **22.-**



ZBG802K

NATIONINE-NN802K

- เต้ารับกราวด์เดี่ยว รุ่นใหม่
ผลิตจากวัตถุดิบของเกรด A
- ✓ เต้ารับไฟฟ้ากราวด์เดี่ยวสลับขากลมแบน
 - ✓ ใช้กับไฟฟ้ากระแสสลับ
 - ✓ แรงดันไฟฟ้าที่กำหนด 250V
 - ✓ กระแสไฟ 16A

1. ก่องเล็กบรรจุ : 10 ตัว
2. ก่องใหญ่บรรจุ : 200 ตัว
3. สับบรรจุ : 400 ตัว

ราคาตัวละ: **50.-**



ZBG801K

NATIONINE-NN801K

- เต้ารับกราวด์คู่ รุ่นใหม่
ผลิตจากของเกรดสปริงเท้กรัด A
- ✓ เต้ารับไฟฟ้ากราวด์เดี่ยวสลับขากลมแบน
 - ✓ ใช้กับไฟฟ้ากระแสสลับ
 - ✓ แรงดันไฟฟ้าที่กำหนด 250V
 - ✓ กระแสไฟ 16A

1. ก่องเล็กบรรจุ : 10 ตัว
2. ก่องใหญ่บรรจุ : 100 ตัว
3. สับบรรจุ : 200 ตัว

ราคาตัวละ: **62.-**

1. ก่องเล็กบรรจุ : 10 ตัว
2. ก่องใหญ่บรรจุ : 200 ตัว

ราคาตัวละ: **62.-**



ZBG6091

- เต้าเสียบปลั๊กตัวเมียแบบสากล
ผลิตจากวัตถุดิบของเกรด A
- ✓ เต้ารับไฟฟ้ากราวด์เดี่ยวสลับขากลมแบน
 - ✓ ใช้กับไฟฟ้ากระแสสลับ
 - ✓ แรงดันไฟฟ้าที่กำหนด 250V
 - ✓ กระแสไฟ 16A

1. ก่องเล็กบรรจุ : 10 ตัว
2. ก่องใหญ่บรรจุ : 100 ตัว
3. สับบรรจุ : 400 ตัว

ราคาตัวละ: **80.-**



WNG9238

- เต้ารับกราวด์คู่ รุ่นใหม่
ผลิตจากของเกรดสปริงเท้กรัด A
- ✓ เต้ารับไฟฟ้ากราวด์เดี่ยวสลับขากลมแบน
 - ✓ ใช้กับไฟฟ้ากระแสสลับ
 - ✓ แรงดันไฟฟ้าที่กำหนด 250V
 - ✓ กระแสไฟ 16A
 - ✓ มาตรฐาน มอก.166-2549

1. ก่องเล็กบรรจุ : 10 ตัว
2. ก่องใหญ่บรรจุ : 100 ตัว
3. สับบรรจุ : 200 ตัว

ราคาตัวละ: **80.-**



ZBG1072

- ปลั๊กกราวด์ + USB 2 ช่อง 2.1A
- ✓ เต้ารับเป็นแบบกราวด์
 - ✓ ช่องชาร์จ USB ชาร์จได้ทุกอุปกรณ์ Output 2.1A Max
 - ✓ มีสวิตช์ควบคุม พร้อมไฟ LED แสดงสถานะการทำงาน
 - ✓ มีสวิตช์ควบคุม
 - ✓ ผลิตจากวัสดุที่ปลอดภัย

Specification
Socket Voltage : 250V~
Amperes : 10A
USB Charge :
Output : DC5V 2.1A

1. ก่องเล็กบรรจุ : 10 ตัว
2. ก่องใหญ่บรรจุ : 100 ตัว
3. สับบรรจุ : 200 ตัว

ราคาตัวละ: **400.-**



ZBG804K

NATIONINE-NN804K

เต้ารับสายโทรศัพท์

- ✓ ภายในใช้ทองแดงเกรดดี
- ✓ ความหนาแน่นสูง
- ✓ เนื้อพลาสติกเรียบ ไม่ลามไฟ
- ✓ แข็งแรง แลงานต่อรังสี UV

Nationine

1. กล่องเล็กบรรจุ : 10 ตัว
2. กล่องใหญ่บรรจุ : 200 ตัว
3. ลังบรรจุ : 600 ตัว

Zeborg

1. กล่องเล็กบรรจุ : 10 ตัว
2. กล่องใหญ่บรรจุ : 50 ตัว
3. ลังบรรจุ : 600 ตัว

ราคาตัวละ: **62.-**



ZBG805K

เต้ารับสายแลน CAT5E - CAT6

- ✓ เต้ารับสายแลน 1 ช่อง
- ✓ ใช้เชื่อมต่อสายแลนเข้าเครื่องคอมพิวเตอร์
- ✓ ไม่ต้องบัดกรีเชื่อมต่อ
- ✓ เนื้อพลาสติกเรียบ ไม่ลามไฟ
- ✓ แข็งแรง แลงานต่อรังสี UV

1. กล่องเล็กบรรจุ : 10 ตัว
2. กล่องใหญ่บรรจุ : 50 ตัว
3. ลังบรรจุ : 600 ตัว

NEW COLLECTION

ราคาตัวละ: **140.-**

ราคาตัวละ: **150.-**



ZBG806K

NATIONINE-NN806K

เต้ารับสายอากาศโทรทัศน์

- ✓ ขนาด 70 โท่น 1 ช่อง
- ✓ ใช้เชื่อมต่อสายอากาศเข้ากับเครื่องรับโทรทัศน์
- ✓ ไม่ต้องบัดกรีเชื่อมต่อ
- ✓ เนื้อพลาสติกเรียบ ไม่ลามไฟ
- ✓ แข็งแรง แลงานต่อรังสี UV

Nationine

1. กล่องเล็กบรรจุ : 10 ตัว
2. กล่องใหญ่บรรจุ : 200 ตัว
3. ลังบรรจุ : 600 ตัว

Zeborg

1. กล่องเล็กบรรจุ : 10 ตัว
2. กล่องใหญ่บรรจุ : 50 ตัว
3. ลังบรรจุ : 600 ตัว

ราคาตัวละ: **62.-**



ZBG6092

USB Charger (อุปกรณ์ชาร์จแบตเตอรี่)

อุปกรณ์ชาร์จ USB คุณภาพสูง พร้อมฟังก์ชันความปลอดภัย รองรับเก็บเล็ก สมาร์ทโฟน เหมาะสำหรับใช้งานในสถานที่ เช่น โรงแรม ร้านอาหาร

คุณสมบัติ

- ✓ ออกแบบวงจรให้กระแสไฟเกิน เพื่อป้องกันอุปกรณ์เสียหาย
- ✓ ติดตั้งแผงป้องกันไฟในตัว เมื่อความปลอดภัยยิ่งขึ้น
- ✓ อุปกรณ์ชาร์จรับกระแสเข้าแบบกันกระแทก ค่ากระแส 3.0 A
- ✓ ผลิตตามมาตรฐาน IEC 60950-1
- ✓ มีใบรับประกันการทำงานที่รองรับการเสียบเข้า-ออก ได้มากกว่า 10,000 ครั้ง

1. กล่องเล็กบรรจุ : 10 ตัว
2. กล่องใหญ่บรรจุ : 100 ตัว
3. ลังบรรจุ : 400 ตัว

ราคาตัวละ: **500.-**



ZBG9-224-2

รุ่น มีมันนิกรีย์

ผลิตจากทองแดงสปริงเทเกรด A

- ✓ เต้ารับไฟมีกราวด์ที่ช่วยแยกขาลมแบบ
- ✓ ใช้กับไฟมีกราวด์เสสลับ
- ✓ แรงดันไฟมีที่จำกัด 250V
- ✓ กระแสไฟ 16A

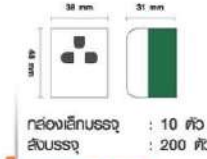

กล่องเล็กบรรจุ : 10 ตัว
กล่องใหญ่บรรจุ : 200 ตัว

ราคาตัวละ: **90.-**



ZBG10919K-2

รุ่น มีมันนิกรีย์

- ✓ เต้ารับไฟมีเสียบขาลมแบบ
- ✓ ใช้กับไฟมีกราวด์เสสลับ
- ✓ แรงดันไฟมีที่จำกัด 250V
- ✓ กระแสไฟ 16A
- ✓ ภายในใช้ทองแดงเกรดดี ความหนาแน่นสูง

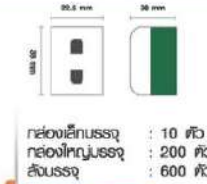

กล่องเล็กบรรจุ : 10 ตัว
กล่องใหญ่บรรจุ : 200 ตัว
ลังบรรจุ : 600 ตัว

ราคาตัวละ: **30.-**



ZBG1181K-2

รุ่น มีมันนิกรีย์

ผลิตจากทองแดงสปริงเทเกรด A

- ✓ เต้ารับไฟมีกราวด์ที่ช่วยแยกขาลมแบบ
- ✓ ใช้กับไฟมีกราวด์เสสลับ
- ✓ แรงดันไฟมีที่จำกัด 250V
- ✓ กระแสไฟ 16A



กล่องเล็กบรรจุ : 10 ตัว
ลังบรรจุ : 100 ตัว
กล่องใหญ่บรรจุ : 400 ตัว

ราคาตัวละ: **70.-**



เต้ารับขึงพื้น รุ่น แบบเปิดสไลด์ขึ้น พร้อมกล่องฝาปิดรวมอุปกรณ์

รุ่น แบบเปิดสไลด์ขึ้น พร้อมกล่องฝาปิด

พร้อมอุปกรณ์ภายใน

- ✓ มียางป้องกันน้ำไม่ซึมเข้า
- ✓ ติดตั้งง่ายด้วยไขควงและคีม
- ✓ ไม่เป็นสนิม แข็งแรง ทนทาน
- ✓ ใช้งานง่ายเพียงเลื่อนปุ่มเปิด
- ✓ สามารถกั้นไว้ได้เมื่อไม่ใช้งาน
- ✓ สามารถติดตั้งได้ทั้งแบบฝังพื้น และกึ่งฝัง พร้อมกล่องฝาปิด
- ✓ สามารถใช้กับ ปลั๊ก LAN, โทรศัพท์, ปลั๊กกราวด์ได้

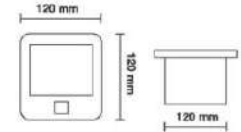

สีทองผลิตจากวัสดุทองเหลือง

MODEL	UNIT PRICE	PACKING	
		BATH	UNIT
2GSBAS	สีทอง	1,200	1 / 10/ลัง
2GSABE	สีเงิน	1,000	1 / 10/ลัง



สีเงินผลิตจากวัสดุสแตนเลส

ZBG701WK

NATIONINE-NN701WK

พามะจึรุ่นใหม่ 1 ช่อง



กล่องเหล็กบรรจุ: 10 ตัว
ลิ้นบรรจุ : 200 ตัว

ราคาตัวละ **13.-**

Nationine

กล่องเหล็กบรรจุ: 10 ตัว
ลิ้นบรรจุ : 300 ตัว

ราคาตัวละ **13.-**

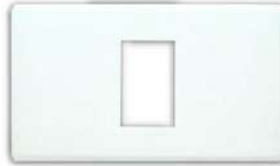
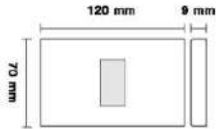

ZBG702WK

NATIONINE-NN702WK

พามะจึรุ่นใหม่ 2 ช่อง



กล่องเหล็กบรรจุ: 10 ตัว
ลิ้นบรรจุ : 200 ตัว

ราคาตัวละ **13.-**

Nationine

กล่องเหล็กบรรจุ: 10 ตัว
ลิ้นบรรจุ : 300 ตัว

ราคาตัวละ **13.-**

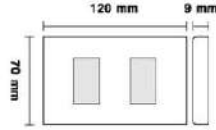

ZBG703WK

NATIONINE-NN703WK

พามะจึรุ่นใหม่ 3 ช่อง



กล่องเหล็กบรรจุ: 10 ตัว
ลิ้นบรรจุ : 200 ตัว

ราคาตัวละ **13.-**

Nationine

กล่องเหล็กบรรจุ: 10 ตัว
ลิ้นบรรจุ : 300 ตัว

ราคาตัวละ **13.-**

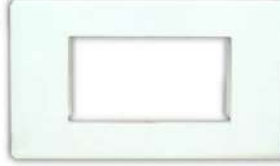
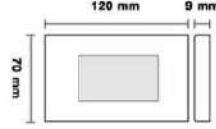

ZBG704WK

NATIONINE-NN704WK

พามะจึรุ่นใหม่ 4 ช่อง



กล่องเหล็กบรรจุ: 10 ตัว
ลิ้นบรรจุ : 100 ตัว

ราคาตัวละ **40.-**

Nationine

กล่องเหล็กบรรจุ: 10 ตัว
ลิ้นบรรจุ : 200 ตัว

ราคาตัวละ **40.-**

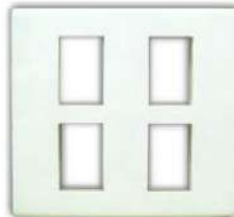
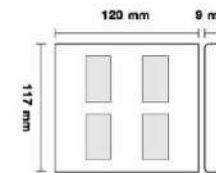

ZBG705WK

พามะจึรุ่นใหม่ 5 ช่อง



กล่องเหล็กบรรจุ: 10 ตัว
ลิ้นบรรจุ : 100 ตัว

ราคาตัวละ **40.-**

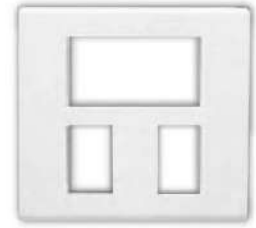
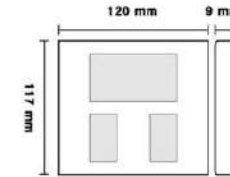

ZBG706WK

NATIONINE-NN706WK

พามะจึรุ่นใหม่ 6 ช่อง



กล่องเหล็กบรรจุ: 10 ตัว
ลิ้นบรรจุ : 100 ตัว

ราคาตัวละ **40.-**

Nationine

กล่องเหล็กบรรจุ: 10 ตัว
ลิ้นบรรจุ : 200 ตัว

ราคาตัวละ **40.-**

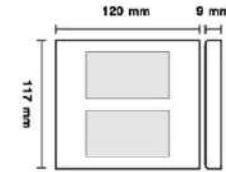

ZBG701-2WK

NATIONINE-NN701-2WK

พามะจึรุ่นใหม่ 1 ช่อง กรวดตีเดียว



กล่องเหล็กบรรจุ: 10 ตัว
ลิ้นบรรจุ : 200 ตัว

ราคาตัวละ **13.-**

Nationine

กล่องเหล็กบรรจุ: 10 ตัว
ลิ้นบรรจุ : 300 ตัว

ราคาตัวละ **13.-**

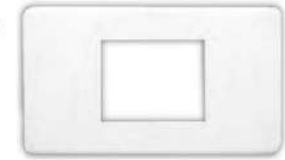
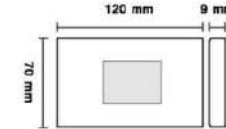

ZBG6800

พาศึกกับ



กล่องเหล็กบรรจุ: 10 ตัว
ลิ้นบรรจุ : 200 ตัว

ราคาตัวละ **14.-**

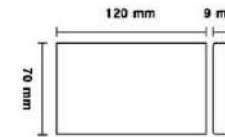

ZBG5000WK

พาดูด 1 ช่อง

กล่องเหล็กบรรจุ : 20 ตัว
ลังบรรจุ : 200 ตัว

ราคาตัวละ: **7.-**

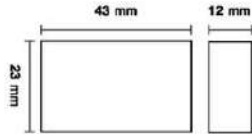

ขนาด 2x4

กล่องพลาสติกกักตุนบังลอย

กล่องเหล็กบรรจุ : 1 ตัว
ลังบรรจุ : 50 ตัว

ราคาตัวละ: **14.-**

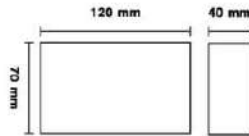

ขนาด 4x4

กล่องพลาสติกกักตุนบังลอย

กล่องเหล็กบรรจุ : 1 ตัว
ลังบรรจุ : 50 ตัว

ราคาตัวละ: **20.-**

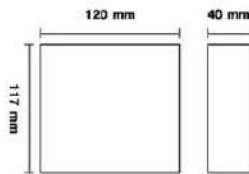

ZBG02



กล่องเหล็กบรรจุ : 1 โหล
ลังบรรจุ : 25 โหล

ราคาโหลละ: **320.-**

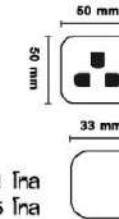

ตัวรับกราวด์เดี่ยวลอย สีขาว

ผลิตจากวัสดุคุณภาพของเครื่องเกรด A

- ✔ ตัวรับไฟฟ้ากราวด์เดี่ยว สีขาว เสียบขดลวดแบบ
- ✔ รองรับแรงดันไฟฟ้ที่กำหนด 250V
- ✔ กระแสไฟ 16A ใช้กับไฟฟ้ากระแสสลับ
- ✔ ภายนอกใช้ของเครื่องเกรดดี ความหนาแน่นเหมาะสม
- ✔ ทุกตำแหน่งย้ายสายกราวด์ดี ใช้ได้บนถนน

WKG04

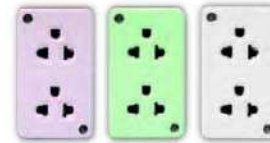

กล่องเหล็กบรรจุ : 1 โหล
ลังบรรจุ : 25 โหล

ราคาโหลละ: **420.-**



ตัวรับกราวด์คู่ลอย คณะสี

ผลิตจากวัสดุคุณภาพของเครื่องเกรด A

- ✔ ตัวรับไฟฟ้ากราวด์คู่ คณะสี เสียบขดลวดแบบ
- ✔ รองรับแรงดันไฟฟ้ที่กำหนด 250V
- ✔ กระแสไฟ 16A ใช้กับไฟฟ้ากระแสสลับ
- ✔ ภายนอกใช้ของเครื่องเกรดดี ความหนาแน่นเหมาะสม
- ✔ ทุกตำแหน่งย้ายสายกราวด์ดี ใช้ได้บนถนน

WKG9999



กล่องเหล็กบรรจุ : 1 โหล
ลังบรรจุ : 20 โหล

ราคาโหลละ: **420.-**



ตัวรับ 3 ที่ คณะสี กล่องพลาสติก

ผลิตจากวัสดุคุณภาพของเครื่องเกรด A

- ✔ ตัวรับไฟฟ้าคู่ เสียบขดลวดแบบ
- ✔ รองรับแรงดันไฟฟ้ที่กำหนด 250V
- ✔ กระแสไฟ 16A
- ✔ ใช้กับไฟฟ้ากระแสสลับ
- ✔ ภายนอกใช้ของเครื่องเกรดดี
- ✔ มีกราวด์

WEG223

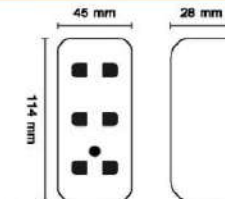

กล่องเหล็กบรรจุ : 1 โหล
ลังบรรจุ : 20 โหล

ราคาโหลละ: **550.-**

ตัวรับ 3 ที่ มีกราวด์ กล่องพลาสติก

ผลิตจากวัสดุคุณภาพของเครื่องเกรด A

- ✔ ตัวรับไฟฟ้าคู่ เสียบขดลวดแบบ
- ✔ รองรับแรงดันไฟฟ้ที่กำหนด 250V
- ✔ กระแสไฟ 16A
- ✔ ใช้กับไฟฟ้ากระแสสลับ
- ✔ ภายนอกใช้ของเครื่องเกรดดี
- ✔ มีกราวด์

PT-333



กล่องเสียบบรรจุ : 1 โทล
 สับบรรจุ : 20 โทล

ราคาต่อกล่อง: **580.-**

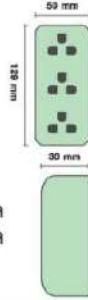

- ตัวรับ 3 ที่ มีกรวด**
 พลิตจากวัสดุทนไฟของเครื่องเกรด A
- ✓ ตัวรับไฟฟ้าคู่ เสียบขดลวดแบบ
 - ✓ รองรับแรงดันไฟฟ้าที่กำหนด 250V
 - ✓ กระแสไฟ 16A
 - ✓ ใช้กับไฟฟ้้ากระแสสลับ
 - ✓ ภายในใช้ทองเหลืองเกรดดี
 - ✓ มีกรวด

WKG1092-250



กล่องเสียบบรรจุ : 1 โทล
 สับบรรจุ : 25 โทล

ราคาต่อกล่อง: **250.-**

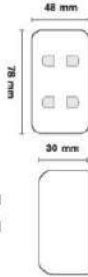

- ตัวรับลอย 2 ที่**
 พลิตจากวัสดุทนไฟของเครื่องเกรด A
- ✓ ตัวรับไฟฟ้า 2 ที่ กระแส เสียบขดลวดแบบ
 - ✓ รองรับแรงดันไฟฟ้าที่กำหนด 250V
 - ✓ กระแสไฟ 16A ใช้กับไฟฟ้้ากระแสสลับ
 - ✓ ภายในใช้ทองเหลืองเกรดดี ความทนทานเหมาะสม

WKG9090-450

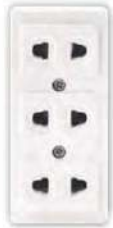

กล่องเสียบบรรจุ : 1 โทล
 สับบรรจุ : 25 โทล

ราคาต่อกล่อง: **360.-**



- ตัวรับ 3 ที่**
 พลิตจากวัสดุทนไฟของเครื่องเกรด A
- ✓ ตัวรับไฟฟ้า 3 ที่ เสียบขดลวดแบบ
 - ✓ รองรับแรงดันไฟฟ้าที่กำหนด 250V
 - ✓ กระแสไฟ 16A
 - ✓ ใช้กับไฟฟ้้ากระแสสลับ
 - ✓ ภายในใช้ทองเหลืองเกรดดี ความทนทานเหมาะสม

ZBG905



กล่องเสียบบรรจุ : 1 โทล
 สับบรรจุ : 50 โทล

ราคาต่อกล่อง: **230.-**

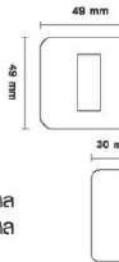

- สวิตช์สีเหลี่ยมสีขาว**
- ✓ สวิตช์ไฟฟ้า 1 ขั้ว
 - ✓ ใช้กับไฟฟ้้ากระแสสลับ
 - ✓ แรงดันไฟฟ้าที่กำหนด 250V กระแสไฟ 16A
 - ✓ แบบกรวดซี่ง กดปล่อย
 - ✓ เนื้อพลาสติกพรีเมียม โปลาไมไฟ แข็งแรงทนทาน
 - ✓ มาตรฐาน มอก. 824-2551



UOR. 624-2551

No.088, No.099



กล่องเสียบบรรจุ : 20 ตัว
 สับบรรจุ : 600 ตัว

ราคาต่อตัว: **26.-**

ปลั๊กคอนขดลวดแบบ ดีไฟโซว

- ✓ อุปกรณ์ต่อพ่วงสำหรับ Computer
- ✓ ตัวรับไฟฟ้าคู่ เสียบขดลวดแบบ
- ✓ รองรับแรงดันไฟฟ้าที่กำหนด 250V
- ✓ กระแสไฟ 10A ใช้กับไฟฟ้้ากระแสสลับ
- ✓ ภายในใช้ทองเหลืองเกรดดี ความทนทานเหมาะสม
- ✓ ทุกตำแหน่งอย่าล้าสายกรวดดีตัวบรรจุพร้อมถุงแขวน

No.955



กล่องเสียบบรรจุ : 5 โทล
 สับบรรจุ : 50 โทล

ราคาต่อกล่อง: **140.-**

ปลั๊กเสียบแบบตัวเมีย คละสี
กล่องพลาสติก

- ✓ รองรับแรงดันไฟฟ้าที่กำหนด 250V
- ✓ กระแสไฟ 10A
- ✓ ใช้กับไฟฟ้้ากระแสสลับ
- ✓ ภายในใช้ทองเหลืองเกรดดี
- ✓ ความทนทานเหมาะสม
- ✓ เป็นสีป้องกันการขีดข่วน ใช้ดีทนทาน

No.945



กล่องเสียบบรรจุ : 1 โทล
 สับบรรจุ : 50 โทล

ราคาต่อตัว: **120.-**

ปลั๊กเสียบแบบตัวผู้ คละสี
กล่องพลาสติก

- ✓ รองรับแรงดันไฟฟ้าที่กำหนด 250V
- ✓ กระแสไฟ 10A
- ✓ ใช้กับไฟฟ้้ากระแสสลับ
- ✓ ภายในใช้ทองเหลืองเกรดดี
- ✓ ความทนทานเหมาะสม
- ✓ เป็นสีป้องกันการขีดข่วน ใช้ดีดีทนทาน

No.ZBG3255



กล่องเสียบบรรจุ : 20 ตัว
 สับบรรจุ : 600 ตัว

ราคาต่อตัว: **26.-**

ปลั๊กเสียบกลมตัวผู้

- ✓ ปลั๊กตัวผู้ขดลวด
- ✓ รองรับแรงดันไฟฟ้าที่กำหนด 250V
- ✓ กระแสไฟ 16A
- ✓ ใช้กับไฟฟ้้ากระแสสลับ
- ✓ ภายในใช้ทองเหลืองเกรดดี ความทนทานเหมาะสม
- ✓ ใช้ดีดีทนทาน
- ✓ บรรจุพร้อมถุงแขวน

WNG5001-701



1. กล่องเล็กบรรจุ : 10 ตัว
2. กล่องใหญ่บรรจุ : 200 ตัว
3. สั่งบรรจุ : 600 ตัว

สวิตช์ทางเดียว รุ่นเก่า

ผลิตจากวัสดุทนทองเหลืองเกรด A

- ✓ สวิตช์ไฟ 1 ชั้น
- ✓ ใช้กับไฟฟ้านิกระแสสลับ
- ✓ แรงดันไฟฟ้าที่กำหนด 250V กระแสไฟ 16A
- ✓ เนื้อพลาสติกเรียบ ไม่ลามไฟ
- ✓ มาตรฐาน มอก. 824-2551

ราคาตัวละ: **15.-**

WNG5002-701



1. กล่องเล็กบรรจุ : 10 ตัว
2. กล่องใหญ่บรรจุ : 200 ตัว
3. สั่งบรรจุ : 600 ตัว

สวิตช์ 3 ทาง รุ่นเก่า

ผลิตจากวัสดุทนทองเหลืองเกรด A

- ✓ ผลิตจากวัสดุทนทองเหลืองเกรด A
- ✓ สวิตช์ไฟ 3 ชั้น ใช้กับไฟฟ้านิกระแสสลับ
- ✓ แรงดันไฟฟ้าที่กำหนด 250V กระแสไฟ 16A
- ✓ เนื้อพลาสติกเรียบ ไม่ลามไฟ
- ✓ มาตรฐาน มอก. 824-2551

ราคาตัวละ: **24.-**

WNG1091-7



1. กล่องเล็กบรรจุ : 10 ตัว
2. กล่องใหญ่บรรจุ : 200 ตัว
3. สั่งบรรจุ : 600 ตัว

ปลั๊กเมจ รุ่นเก่า

ผลิตจากวัสดุทนทองเหลืองเกรด A

- ✓ แท้รับไฟฟ้านิระบบภาคพื้นดิน
- ✓ ใช้กับไฟฟ้านิกระแสสลับ
- ✓ แรงดันไฟฟ้าที่กำหนด 250V กระแสไฟ 10A
- ✓ เนื้อพลาสติกเรียบ ไม่ลามไฟ

ราคาตัวละ: **14.-**

WNG15923-7



1. กล่องเล็กบรรจุ : 10 ตัว
2. สั่งบรรจุ : 200 ตัว

ปลั๊กกรวดคู่ รุ่นเก่า

ผลิตจากวัสดุทนทองเหลืองเกรด A

- ✓ แท้รับไฟฟ้านิกรวดคู่ระบบภาคพื้นดิน
- ✓ ใช้กับไฟฟ้านิกระแสสลับ
- ✓ แรงดันไฟฟ้าที่กำหนด 250V
- ✓ กระแสไฟ 16A
- ✓ เนื้อพลาสติกเรียบ ไม่ลามไฟ

ราคาตัวละ: **50.-**

WNG111



1. กล่องเล็กบรรจุ : 10 ตัว
2. สั่งบรรจุ : 200 ตัว

ปลั๊กกรวดคู่ รุ่นเก่า

ผลิตจากวัสดุทนทองเหลืองเกรด A

- ✓ แท้รับไฟฟ้านิกรวดคู่ระบบภาคพื้นดิน
- ✓ ใช้กับไฟฟ้านิกระแสสลับ
- ✓ แรงดันไฟฟ้าที่กำหนด 250V
- ✓ กระแสไฟ 16A
- ✓ เนื้อพลาสติกเรียบ ไม่ลามไฟ

ราคาตัวละ: **68.-**

WNG4501W

พาดเมจิก 1 ช่อง รุ่นเก่า
กล่องเล็กบรรจุ : 10 ตัว
สั่งบรรจุ : 200 ตัว

ราคาตัวละ: **10.-**

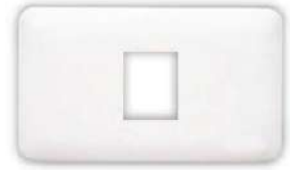
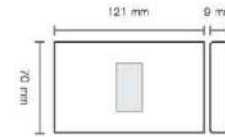

WNG4502W

พาดเมจิก 2 ช่อง รุ่นเก่า
กล่องเล็กบรรจุ : 10 ตัว
สั่งบรรจุ : 200 ตัว

ราคาตัวละ: **10.-**

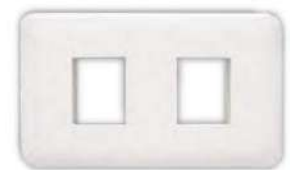
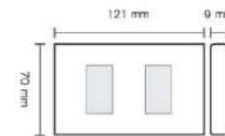

WNG4503W

พาดเมจิก 3 ช่อง รุ่นเก่า
กล่องเล็กบรรจุ : 10 ตัว
สั่งบรรจุ : 200 ตัว

ราคาตัวละ: **10.-**

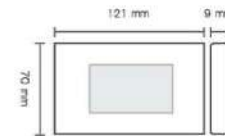

WNG4504W

พาดเมจิก 4 ช่อง รุ่นเก่า
กล่องเล็กบรรจุ : 10 ตัว
สั่งบรรจุ : 200 ตัว

ราคาตัวละ: **28.-**

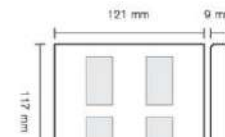

WNG4506W

พาดเมจิก 6 ช่อง รุ่นเก่า
กล่องเล็กบรรจุ : 10 ตัว
สั่งบรรจุ : 200 ตัว

ราคาตัวละ: **28.-**

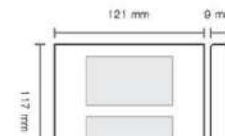



สวิตช์/ปลั๊ก รุ่นใหม่ (สีเงิน, สีเทาเมทัลลิก, สีนํ้าตาล, สีทอง, สีดำ)

- *สวิตช์ พลาสติกทวิตฤตติบองเตงเกรด A
- **ปลั๊ก พลาสติกทวองเตงสปริงแก๊กรัด A
- สวิตช์ไฟฟ้า/เต้ารับไฟฟ้า
 - ✓ ใช้กับไฟฟ้ากระแสสลับ แรงดันไฟฟ้าที่กำหนด 250V กระแสไฟ 16A
 - ✓ เนื้อพลาสติกเรียบไม่ลามไฟ แข็งแรงทนทานต่อรังสี UV
 - ✓ พลาสติกออกแบบ และทดสอบตามมาตรฐาน
- เต้ารับสายโทรศัพท์ ภายในใช้ทองแดงเกรดดี
 - ✓ ความทนทานสูง เนื้อพลาสติกเรียบ ไม่ลามไฟ
 - ✓ แข็งแรงทนทานต่อรังสี UV
- เต้ารับโทรศัพท์ 75 โอห์ม 1 ช่อง
 - ✓ ใช้เชื่อมต่อสายอากาศเข้าเครื่องรับโทรศัพท์
 - ✓ ไม่ต้องบัดกรีเชื่อมต่อ เนื้อพลาสติกเรียบ ไม่ลามไฟ
 - ✓ แข็งแรงทนทานต่อรังสี UV
 - ✓ ตามมาตรฐาน มอก. 824-2551

ZBG901K - SILVER, GREY, BROWN, GOLD, BLACK

- สวิตช์ทางเดียว รุ่นใหม่ (สีเงิน, สีเทาเมทัลลิก, สีนํ้าตาล, สีทอง, สีดำ)**
1. ก่องเล็กบรรจุ : 10 ตัว
 2. ก่องใหญ่บรรจุ : 200 ตัว
 3. ลังบรรจุ : 600 ตัว

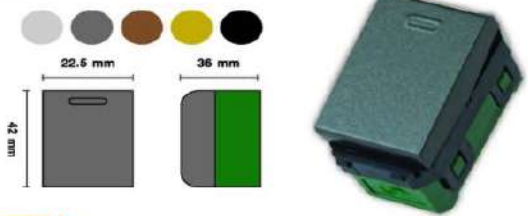

ZBG902K - SILVER, GREY, BROWN, GOLD, BLACK

- สวิตช์ 3 ทาง รุ่นใหม่ (สีเงิน, สีเทาเมทัลลิก, สีนํ้าตาล, สีทอง, สีดำ)**
1. ก่องเล็กบรรจุ : 10 ตัว
 2. ก่องใหญ่บรรจุ : 200 ตัว
 3. ลังบรรจุ : 600 ตัว

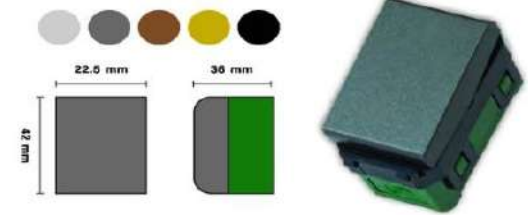

ZBG803K - SILVER, GREY, BROWN, GOLD, BLACK

- ปลั๊กเมจิ รุ่นใหม่ (สีเงิน, สีเทาเมทัลลิก, สีนํ้าตาล, สีทอง, สีดำ)**
1. ก่องเล็กบรรจุ : 10 ตัว
 2. ก่องใหญ่บรรจุ : 200 ตัว
 3. ลังบรรจุ : 600 ตัว

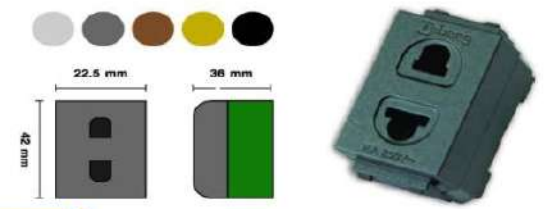

ZBG802K - SILVER, GREY, BROWN, GOLD, BLACK

- ปลั๊กราวคี่เดียว รุ่นใหม่ (สีเงิน, สีเทาเมทัลลิก, สีนํ้าตาล, สีทอง, สีดำ)**
1. ก่องเล็กบรรจุ : 10 ตัว
 2. ก่องใหญ่บรรจุ : 100 ตัว
 3. ลังบรรจุ : 400 ตัว

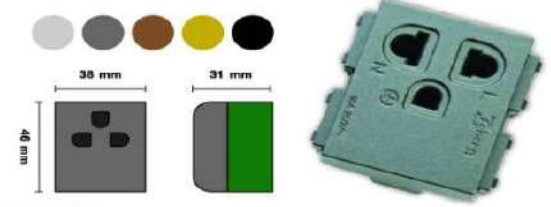

ZBG801K - SILVER, GREY, BROWN, GOLD, BLACK

- ปลั๊กราวคี่คู่ รุ่นใหม่ (สีเงิน, สีเทาเมทัลลิก, สีนํ้าตาล, สีทอง, สีดำ)**
1. ก่องเล็กบรรจุ : 10 ตัว
 2. ก่องใหญ่บรรจุ : 100 ตัว
 3. ลังบรรจุ : 200 ตัว

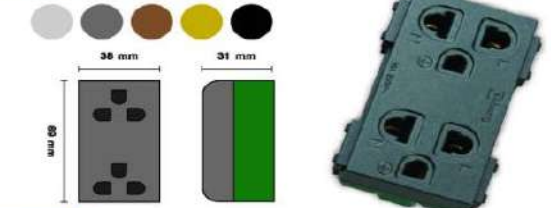

ZBG804K - SILVER, GREY, BROWN, GOLD, BLACK

- เต้ารับสายโทรศัพท์ รุ่นใหม่ (สีเงิน, สีเทาเมทัลลิก, สีนํ้าตาล, สีทอง, สีดำ)**
1. ก่องเล็กบรรจุ : 10 ตัว
 2. ก่องใหญ่บรรจุ : 50 ตัว
 3. ลังบรรจุ : 600 ตัว

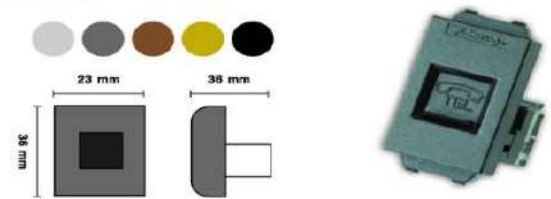

ZBG806K - SILVER, GREY, BROWN, GOLD, BLACK

ตัวรับสายอากาศโทรทัศน์ รุ่นใหม่
(สีเงิน, สีเทาเมทัลลิก, สีนํ้าตาล, สีทอง, สีดำ)

- 1. กล่องเสียบรรจุ : 10 ตัว
- 2. กล่องไฟบรรจุ : 50 ตัว
- 3. สับบรรจุ : 600 ตัว

ราคาตัวละ **96.-**

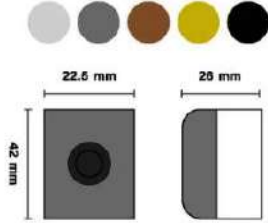

ZBG805K - SILVER, GREY, BROWN, GOLD, BLACK

ตัวรับสายเลน รุ่นใหม่
(สีเงิน, สีเทาเมทัลลิก, สีนํ้าตาล, สีทอง, สีดำ)

- 1. กล่องเสียบรรจุ : 10 ตัว
- 2. กล่องไฟบรรจุ : 50 ตัว
- 3. สับบรรจุ : 600 ตัว

ราคาตัวละ **200.-**

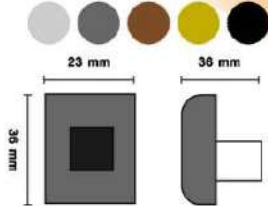

ZBG701WK - SILVER, GREY, BROWN, GOLD, BLACK

พามจิกรุ่นใหม่ 1 ช่อง
(สีเงิน, สีเทาเมทัลลิก, สีนํ้าตาล, สีทอง, สีดำ)

- กล่องเสียบรรจุ : 10 ตัว
- สับบรรจุ : 200 ตัว

ราคาตัวละ **24.-**

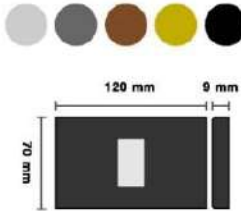

ZBG702WK - SILVER, GREY, BROWN, GOLD, BLACK

พามจิกรุ่นใหม่ 2 ช่อง
(สีเงิน, สีเทาเมทัลลิก, สีนํ้าตาล, สีทอง, สีดำ)

- กล่องเสียบรรจุ : 10 ตัว
- สับบรรจุ : 200 ตัว

ราคาตัวละ **24.-**

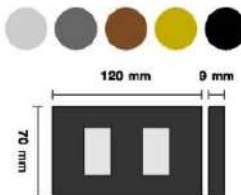

ZBG703WK - SILVER, GREY, BROWN, GOLD, BLACK

พามจิกรุ่นใหม่ 3 ช่อง
(สีเงิน, สีเทาเมทัลลิก, สีนํ้าตาล, สีทอง, สีดำ)

- กล่องเสียบรรจุ : 10 ตัว
- สับบรรจุ : 200 ตัว

ราคาตัวละ **24.-**

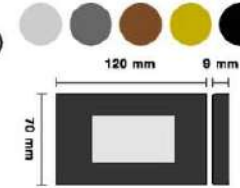

ZBG704WK - SILVER, GREY, BROWN, GOLD, BLACK

พามจิกรุ่นใหม่ 4 ช่อง
(สีเงิน, สีเทาเมทัลลิก, สีนํ้าตาล, สีทอง, สีดำ)

- กล่องเสียบรรจุ : 10 ตัว
- สับบรรจุ : 100 ตัว

ราคาตัวละ **60.-**

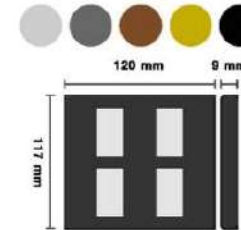

ZBG705WK - SILVER, GREY, BROWN, GOLD, BLACK

พามจิกรุ่นใหม่ 5 ช่อง
(สีเงิน, สีเทาเมทัลลิก, สีนํ้าตาล, สีทอง, สีดำ)

- กล่องเสียบรรจุ : 10 ตัว
- สับบรรจุ : 100 ตัว

ราคาตัวละ **60.-**

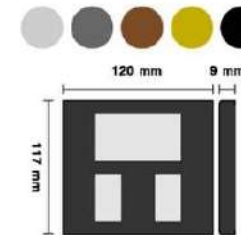

ZBG706WK - SILVER, GREY, BROWN, GOLD, BLACK

พามจิกรุ่นใหม่ 6 ช่อง
(สีเงิน, สีเทาเมทัลลิก, สีนํ้าตาล, สีทอง, สีดำ)

- กล่องเสียบรรจุ : 10 ตัว
- สับบรรจุ : 100 ตัว

ราคาตัวละ **60.-**

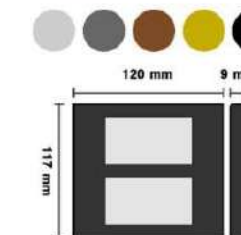

ZBG701-2 K - SILVER, GREY, BROWN, GOLD, BLACK

ฝาเบจกรุบใหม่ 1 ช่องกรวดเดี่ยว
(สีเงิน, สีเทาเมทัลลิก, สีนํ้าตาล, สีทอง, สีดำ)

กล่องเล็กบรรจุ : 10 ตัว
ลังบรรจุ : 200 ตัว

ราคาตัวละ **24.-**

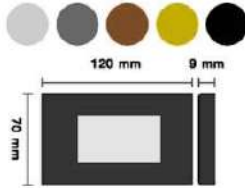

NEW COLLECTION

ZBG6800 K - SILVER, GREY, BROWN, GOLD, BLACK

ฝาปิดทับ
(สีเงิน, สีเทาเมทัลลิก, สีนํ้าตาล, สีทอง, สีดำ)

กล่องเล็กบรรจุ : 10 ตัว
ลังบรรจุ : 200 ตัว

ราคาตัวละ **26.-**

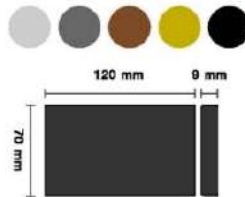

NEW COLLECTION

ZBG5000 K - SILVER, GREY, BROWN, GOLD, BLACK

ฝาอุดช่องว่าง
(สีเงิน, สีเทาเมทัลลิก, สีนํ้าตาล, สีทอง, สีดำ)

กล่องเล็กบรรจุ : 20 ตัว
ลังบรรจุ : 200 ตัว

ราคาตัวละ **10.-**

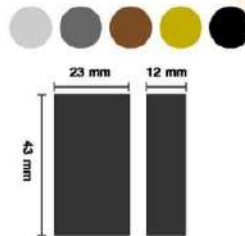

NEW COLLECTION

BK22 - SILVER, GREY, BROWN, GOLD, BLACK

บล็อกจากยึดติดปลั๊กไฟ 2x4
(สีเงิน, สีเทาเมทัลลิก, สีนํ้าตาล, สีทอง, สีดำ)

กล่องเล็กบรรจุ : 1 ตัว
ลังบรรจุ : 50 ตัว

ราคาตัวละ **24.-**

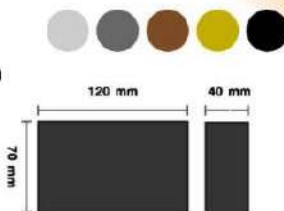

NEW COLLECTION

BK44 - SILVER, GREY, BROWN, GOLD, BLACK

บล็อกจากยึดติดปลั๊กไฟ 4x4
(สีเงิน, สีเทาเมทัลลิก, สีนํ้าตาล, สีทอง, สีดำ)

กล่องเล็กบรรจุ : 1 ตัว
ลังบรรจุ : 50 ตัว

ราคาตัวละ **40.-**

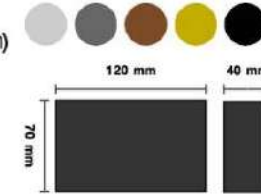

NEW COLLECTION

ZBG1072 - SILVER, GREY, BROWN, GOLD, BLACK

เต้ารับกรวดเดี่ยวพร้อม USB 2.1A 2 ช่อง
(สีเงิน, สีเทาเมทัลลิก, สีนํ้าตาล, สีทอง, สีดำ)

กล่องเล็กบรรจุ : 10 ตัว
ลังบรรจุ : 200 ตัว

ราคาตัวละ **480.-**

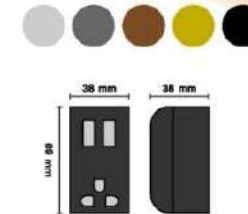

NEW COLLECTION

ZBGZBG6091 - SILVER, GREY, BROWN, GOLD, BLACK

เต้าเสียบปลั๊กตัวเมียแบบสากล
(สีเงิน, สีเทาเมทัลลิก, สีนํ้าตาล, สีทอง, สีดำ)

1. กล่องเล็กบรรจุ : 10 ตัว
2. กล่องใหญ่บรรจุ : 100 ตัว
3. ลังบรรจุ : 400 ตัว

ราคาตัวละ **120.-**

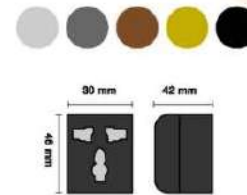

NEW COLLECTION



WALL SWITCH & TYPE : GLASS01 รุ่นติดลอย

ชุดสวิตช์ปลั๊กสำเร็จรูป "ซีเบิร์ก" รุ่น GLASS01

ออกแบบเพื่อความปลอดภัยขึ้นไปตามมาตรฐาน EC โดยอุปกรณ์ทั้งหมด มีการป้องกันไฟฟ้าย้อน มีรูปแบบที่สวยงามทันสมัย ติดตั้งง่าย มีความทนทานใช้งานได้นานและปลอดภัย



US\$ 50 ชุด/กล่อง



Code : GS001
สวิตช์ทางเดียว
One-Way Switch
ราคาตัวละ: **100.-**



Code : GS201
สวิตช์ทางเดียว
One-Way Switch
ราคาตัวละ: **150.-**



Code : GS002
สวิตช์ทางเดียว 2 ตัว
2-gang, One-way Switch
ราคาตัวละ: **150.-**

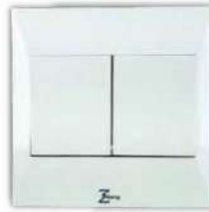

Code : GS202
สวิตช์ทางเดียว
One-Way Switch
ราคาตัวละ: **180.-**

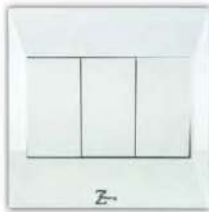

Code : GS003
สวิตช์ทางเดียว 3 ตัว
3-gang, One-way Switch
ราคาตัวละ: **190.-**

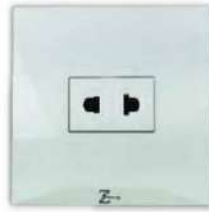

Code : GS004
สวิตช์ทางเดียว
One-Way Switch
ราคาตัวละ: **70.-**

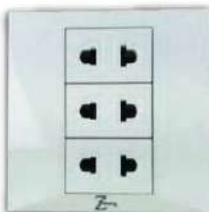

Code : GP005
ตัวรับ เสียบขดลวด/แบบ
3 gang, Universal
receptacle
ราคาตัวละ: **120.-**

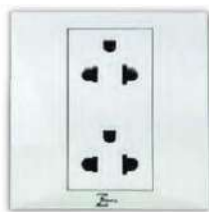

Code : GS006
สวิตช์ทางเดียว
One-Way Switch
ราคาตัวละ: **130.-**

WALL SWITCH & TYPE : GLASS01

ชุดสวิตช์ปลั๊กสำเร็จรูป "ซีเบิร์ก" รุ่น GLSS01 ออกแบบเพื่อความปลอดภัย เป็นไปตามมาตรฐาน IEC โดยอุปกรณ์ทั้งหมด มีการป้องกันไฟฟ้าย้อน มีรูปแบบที่สวยงามทันสมัย ติดตั้งง่าย มีความทนทานใช้งานได้นานและปลอดภัย

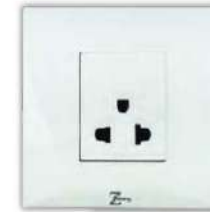

Code : GP007
ตัวรับ เสียบขดลวด/แบบ
มีกรวด
Grounding Universal
receptacle
ราคาตัวละ: **120.-**



Code : GP008
ตัวรับเสียบ 3 ขด
Single 3 Pin Universal
ราคาตัวละ: **140.-**

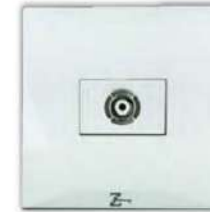

Code : GVO09
ตัวรับโทรทัศน์
DIN type television
ราคาตัวละ: **130.-**



Code: GL010
ตัวรับคอมพิวเตอร์
Data socket
ราคาตัวละ: **150.-**



Code : GT011
ตัวรับโทรศัพท์
Telephone modular jack
ราคาตัวละ: **130.-**



Code : GU012
อุปกรณ์ชาร์จ USB 1 ช่อง
USB charger receptacle
1 Port, 3A
ราคาตัวละ: **580.-**



Code : GVT013
ตัวรับโทรศัพท์ + ตัวรับโทรศัพท์
Telephone modular jack +
DIN type television terminal
ราคาตัวละ: **220.-**



Code : GVL014
ตัวรับโทรศัพท์ + ตัวรับโทรศัพท์
Data socket +
DIN type television terminal
ราคาตัวละ: **240.-**

POWER PLUGS

ปลั๊กพาวเวอร์ 2 และ 3 ขาตัวผู้

แบบยางและแบบเหล็ก รองรับแรงดันไฟฟ้าที่ 220V กระแสไฟ 16A

ใช้กับกระแสสลับ ภายในใช้ ทองเหลืองเกรดดีความทนทานสูง ใช้ดินบน นกน

ปลั๊ก 2 ขา ตัวผู้เหลือง ABS
No.U38-2P

กล่องเหล็กบรรจุ : 10 ตัว
ลังบรรจุ : 300 ตัว

ราคาตัวละ **36.-**



ปลั๊ก 3 ขา ตัวผู้เหลือง ABS
No.U38-3P

กล่องเหล็กบรรจุ : 10 ตัว
ลังบรรจุ : 300 ตัว

ราคาตัวละ **50.-**



ปลั๊ก 2 ขา ตัวผู้ชุบเหล็ก
No.311-2-2P

กล่องเหล็กบรรจุ : 10 ตัว
ลังบรรจุ : 300 ตัว

ราคาตัวละ **36.-**



ปลั๊ก 3 ขา ตัวผู้ชุบเหล็ก
No.311-2-3P

กล่องเหล็กบรรจุ : 10 ตัว
ลังบรรจุ : 300 ตัว

ราคาตัวละ **50.-**



ปลั๊ก 2 ขา ตัวผู้ชุบยางดำ
No.1130-2P

กล่องเหล็กบรรจุ : 10 ตัว
ลังบรรจุ : 300 ตัว

ราคาตัวละ **36.-**



ปลั๊ก 3 ขา ตัวผู้ชุบยางดำ
No.1130-3P

กล่องเหล็กบรรจุ : 10 ตัว
ลังบรรจุ : 300 ตัว

ราคาตัวละ **50.-**



POWER PLUGS

ปลั๊กพาวเวอร์ 2 ช่อง และ 3 ช่องตัวเมีย

แบบยางและแบบเหล็ก รองรับแรงดันไฟฟ้าที่ 220V กระแสไฟ 16A

ใช้กับกระแสสลับ ภายในใช้ ทองเหลืองเกรดดีความทนทานสูง ใช้ดินบน นกน

ปลั๊ก 2 ช่อง ตัวเมียเหลือง ABS
No.U38-2S

กล่องเหล็กบรรจุ : 10 ตัว
ลังบรรจุ : 300 ตัว

ราคาตัวละ **50.-**



ปลั๊ก 3 ช่อง ตัวเมียเหลือง ABS
No.U38-3S

กล่องเหล็กบรรจุ : 10 ตัว
ลังบรรจุ : 300 ตัว

ราคาตัวละ **70.-**



ปลั๊ก 2 ช่อง ตัวเมียชุบเหล็ก
No.311-2-2S

กล่องเหล็กบรรจุ : 10 ตัว
ลังบรรจุ : 300 ตัว

ราคาตัวละ **50.-**



ปลั๊ก 3 ช่อง ตัวเมียชุบเหล็ก
NO.U44-3S

กล่องเหล็กบรรจุ : 10 ตัว
ลังบรรจุ : 300 ตัว

ราคาตัวละ **70.-**



ปลั๊ก 2 ช่อง ตัวเมียชุบยางดำ
No.1130-2S

กล่องเหล็กบรรจุ : 10 ตัว
ลังบรรจุ : 300 ตัว

ราคาตัวละ **50.-**



ปลั๊ก 3 ช่อง ตัวเมียชุบยางดำ
No.1130-3S

กล่องเหล็กบรรจุ : 10 ตัว
ลังบรรจุ : 300 ตัว

ราคาตัวละ **70.-**



ชุดสายพ่วง ALPHA

ชุดสายพ่วง แบบมีปุ่มนิรภัย และเซฟตี้เบรกเกอร์

- ✓ สายไฟ 3x0.75 sq.mm. ฉนวนป้องกันกระแสไฟฟ้า อุณหภูมิคงที่ทนความร้อนสูงสุด 70 °C
- ✓ พร้อมเซอร์กิตเบรกเกอร์ สำหรับตัดกระแสไฟฟ้าแบบหน่วงร้อนเมื่อไฟเกิน 10 A
- ✓ ทำรับสภาพแบบนิรภัย พร้อมปุ่มนิรภัย ตามมาตรฐานประเทศไทย
- ✓ ผลิตจาก PVC คุณภาพสูง นวัตกรรมใหม่ แข็งแรง ทนทาน ได้รับมาตรฐานอุตสาหกรรม



ชุดสายพ่วง (ALPHA 1), (ALPHA 2)

ALPHA 1

US\$: 1 ตัว
 ลัง US\$: 20 ตัว

PTA110-3 IUPS
 ราคาต่อตัว: **520.-**

PTA110-5 IUPS
 ราคาต่อตัว: **580.-**



max.voltage	max.current	max.load
250VAC	10 Amps.	2300W

ALPHA 2

US\$: 1 ตัว
 ลัง US\$: 20 ตัว

PTA110-3 IUPS
 ราคาต่อตัว: **520.-**

PTA110-5 IUPS
 ราคาต่อตัว: **580.-**



max.voltage	max.current	max.load
250VAC	10 Amps.	2300W

ALPHA 4 PTA4-3S2USB (BLACK) (GREY)

BLACK

US\$: 1 ตัว
 ลัง US\$: 20 ตัว

PTA410-3BK-3 IUPS
 ราคาต่อตัว: **485.-**

PTA410-5BK-5 IUPS
 ราคาต่อตัว: **560.-**



max.voltage	max.current	max.load
250VAC	10 Amps.	2300W

GREY

US\$: 1 ตัว
 ลัง US\$: 20 ตัว

PTA410-5G-3 IUPS
 ราคาต่อตัว: **485.-**

PTA410-5G-5 IUPS
 ราคาต่อตัว: **560.-**

max.voltage	max.current	max.load
250VAC	10 Amps.	2300W

ALPHA 5 PTA5-3S (3 ทิ้ง), ALPHA 5 PTA5-4S (4 ทิ้ง)

ALPHA 5 PTA5-3S (3 ทิ้ง)

US\$: 1 ตัว
 ลัง US\$: 20 ตัว

PTA5103S-3 IUPS
 ราคาต่อตัว: **355.-**

PTA5103S-5 IUPS
 ราคาต่อตัว: **430.-**



max.voltage	max.current	max.load
250VAC	10 Amps.	2300W

ALPHA 5 PTA5-4S (4 ทิ้ง)

US\$: 1 ตัว
 ลัง US\$: 20 ตัว

PTA5104S-3 IUPS
 ราคาต่อตัว: **400.-**

PTA5104S-5 IUPS
 ราคาต่อตัว: **450.-**

max.voltage	max.current	max.load
250VAC	10 Amps.	2300W

ชุดสายพ่วง BETA01 (4 ทิ้ง)

มาตรฐาน มอก. (ยางพาราแท้) คุณภาพเกรด A มีปุ่มนิรภัย ผลิตจากทองแดงแท้ "มีปุ่มนิรภัย และซีลตัว"

- ✓ ชุดสายพ่วงตามมาตรฐาน มอก. 2432-2555
- ✓ ทำเขียนตามมาตรฐาน มอก.166-2549
- ✓ ทำรับต้องมี L N และปุ่มนิรภัยตามมาตรฐาน มอก.166-2549
- ✓ สายตามมาตรฐาน มอก. 11-2553
- ✓ ทำลึง 16A 250V ลู่วัด 3500W สายไฟ 3x1.5 sq.mm.



US\$: 1 ตัว
 ลัง US\$: 10 ตัว

BETA01 (4 ทิ้ง)

BETA01-3BK **620.-**

BETA01-5BK **680.-**

BETA01-10BK **800.-**

BETA01 (4 ทิ้ง)

BETA01-3C **620.-**

BETA01-5C **680.-**

BETA01-10C **800.-**



max.voltage	max.current	max.load
250VAC	10 Amps.	3500W

ชุดสายพ่วง BETA02 (2 ทิ้ง)



max.voltage	max.current	max.load
250VAC	10 Amps.	3500W

US\$: 1 ตัว | ลัง US\$: 10 ตัว

ชุดปลั๊กขยาย 6 โคนกรีกพร้อมตัวรับกรวดคู่มีปุ่มนิรภัย 2x4



BKR-ZB201(2X4)

ราคาต่อตัว: **150.-**

max.voltage	max.current	max.load
250VAC	16 Amps.	3500W

US\$: 1 ตัว | ลัง US\$: 50 ตัว



Nationine

BKR-NN301(2X4)

ราคาต่อตัว: **150.-**

max.voltage	max.current	max.load
250VAC	16 Amps.	3500W

US\$: 1 ตัว | ลัง US\$: 50 ตัว

ชุดปลั๊กขยาย 6 โคนกรีกพร้อมตัวรับกรวดคู่มีปุ่มนิรภัย 4x4



BKR-ZB202(4X4)

ราคาต่อตัว: **340.-**

max.voltage	max.current	max.load
250VAC	16 Amps.	3300W

US\$: 1 ตัว | ลัง US\$: 24 ตัว



Nationine

BKR-NN302(4X4)

ราคาต่อตัว: **340.-**

max.voltage	max.current	max.load
250VAC	16 Amps.	3500W

US\$: 1 ตัว | ลัง US\$: 24 ตัว

ท่อตรงยูพีวีซี ชนิดหนา สำหรับร้อยสายไฟ(สีขาว) UPVC

หน่วย : มม.

ติดตั้งได้ทั้งแบบฝังและแบบลอย เป็นฉนวนไฟฟ้า ไม่ลามไฟ กันแสงยูวี (UV Protection) ผ่านการทดสอบจากสถาบันไฟฟ้า และอิเล็กทรอนิกส์
เทียบเท่า มอก.216-2542 BS EN 50086-2-1 : 1996 442112/EC 61386 คุนทฎฎีใช้งานปกติที่ไม่มีแดด ตัวย่อ -25 C°ถึง +65 C°

ท่อตรงยูพีวีซี ชนิดหนา สำหรับร้อยสายไฟ(สีขาว)

รหัสสินค้า	ขนาดท่อ (mm)	ความยาว (ม./ทอ)	ความหนา (มม.)	บรรจุ/เส้น	ราคา/เส้น
ZRB 16	16	2.90	1.50	1/50	38.-
ZRB 20	20	2.90	1.80	1/50	48.-
ZRB 25	25	2.90	1.90	1/50	75.-
ZRB 32	32	2.90	2.35	1/25	130.-
ZRB 40	40	2.90	2.40	1/12	225.-
ZRB 50	50	2.90	2.60	1/12	330.-



ข้อต่อโค้ง Inspection Elbow

รหัสสินค้า	รายละเอียดสินค้า	บรรจุ/ทอ (อัน)	บรรจุ/ลัง (อัน)	ราคา/อัน (บาท)
ZIE 16	ข้อต่อโค้ง 16 มม.	100	800	5.5
ZIE 20	ข้อต่อโค้ง 20 มม.	50	400	8
ZIE 25	ข้อต่อโค้ง 25 มม.	50	250	15
ZIE 32	ข้อต่อโค้ง 32 มม.	30	150	24
ZIE 40	ข้อต่อโค้ง 40 มม.	20	100	28
ZIE 50	ข้อต่อโค้ง 50 มม.	10	60	34



ตัวยึดท่อ / Conduit Clips

รหัสสินค้า	รายละเอียดสินค้า	บรรจุ/ทอ (อัน)	บรรจุ/ลัง (อัน)	ราคา/อัน (บาท)
ZCC 16	ตัวยึดท่อสำหรับท่อขนาด 16 มม.	100	2,800	2.00
ZCC 20	ตัวยึดท่อสำหรับท่อขนาด 20 มม.	100	1,800	3.00
ZCC 25	ตัวยึดท่อสำหรับท่อขนาด 25 มม.	100	1,400	4.00
ZCC 32	ตัวยึดท่อสำหรับท่อขนาด 32 มม.	100	1,000	6.00
ZCC 40	ตัวยึดท่อสำหรับท่อขนาด 40 มม.	50	500	20.00
ZCC 50	ตัวยึดท่อสำหรับท่อขนาด 50 มม.	50	500	26.00



ข้อต่อโค้งมีฝาปิด / Inspection Elbow with Cover

รหัสสินค้า	รายละเอียดสินค้า	บรรจุ/ทอ (อัน)	บรรจุ/ลัง (อัน)	ราคา/อัน (บาท)
ZIE/T 16	ข้อต่อโค้ง แบบมีฝาปิด 16 มม.	50	600	12.00
ZIE/T 20	ข้อต่อโค้ง แบบมีฝาปิด 20 มม.	50	250	15.00
ZIE/T 25	ข้อต่อโค้ง แบบมีฝาปิด 25 มม.	30	150	24.00
ZIE/T 32	ข้อต่อโค้ง แบบมีฝาปิด 32 มม.	20	80	35.00



ข้อต่อเกลียว / Box Connector

รหัสสินค้า	รายละเอียดสินค้า	บรรจุ/ทอ (อัน)	บรรจุ/ลัง (อัน)	ราคา/อัน (บาท)
ZBC 16	ข้อต่อเกลียวหัวและหัวเมีย สำหรับท่อขนาด 16 มม.	100	1,400	4.50
ZBC 20	ข้อต่อเกลียวหัวและหัวเมีย สำหรับท่อขนาด 20 มม.	100	800	6.00
ZBC 25	ข้อต่อเกลียวหัวและหัวเมีย สำหรับท่อขนาด 25 มม.	50	400	7.50
ZBC 32	ข้อต่อเกลียวหัวและหัวเมีย สำหรับท่อขนาด 32 มม.	30	240	12.00
ZBC 40	ข้อต่อเกลียวหัวและหัวเมีย สำหรับท่อขนาด 40 มม.	20	160	30.00
ZBC 50	ข้อต่อเกลียวหัวและหัวเมีย สำหรับท่อขนาด 50 มม.	10	80	40.00



ข้อต่อลดขนาด / Reducer Adaptor

รหัสสินค้า	รายละเอียดสินค้า	บรรจุ/ทอ (อัน)	บรรจุ/ลัง (อัน)	ราคา/อัน (บาท)
ZAD 2018	ข้อต่อลดขนาดท่อจาก 20 เป็น 16 มม.	100	1400	5.00
ZAD 2520	ข้อต่อลดขนาดท่อจาก 25 เป็น 20 มม.	50	700	5.50
ZAD 3225	ข้อต่อลดขนาดท่อจาก 32 เป็น 25 มม.	50	400	7.00

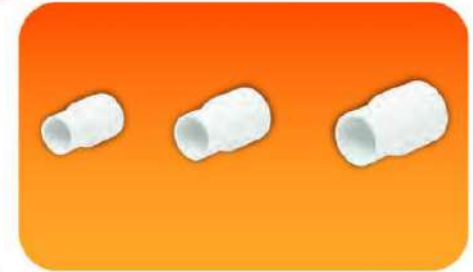

ข้อต่อกลางทางตรง / Joint Coupling

รหัสสินค้า	รายละเอียดสินค้า	บรรจุ/ทอ (อัน)	บรรจุ/ลัง (อัน)	ราคา/อัน (บาท)
ZJC 16	ข้อต่อกลางท่อสำหรับ 16 มม.	100	1,400	3.00
ZJC 20	ข้อต่อกลางท่อสำหรับ 20 มม.	100	800	3.00
ZJC 25	ข้อต่อกลางท่อสำหรับ 25 มม.	50	400	4.50
ZJC 32	ข้อต่อกลางท่อสำหรับ 32 มม.	30	240	10.00
ZJC 40	ข้อต่อกลางท่อสำหรับ 40 มม.	30	150	24.00
ZJC 50	ข้อต่อกลางท่อสำหรับ 50 มม.	20	100	30.00



ตัวต่อรูป 3 ทาง รูปตัวที / Inspection Tee

รหัสสินค้า	รายละเอียดสินค้า	บรรจุ/ถุง (อัน)	บรรจุ/ลัง (อัน)	ราคา/อัน (บาท)
ZIT 16	ตัวต่อรูป 3 ทาง รูปตัวที 16 มม. สำหรับท่อขนาด 16 มม.	50	600	8.00
ZIT 20	ตัวต่อรูป 3 ทาง รูปตัวที 20 มม. สำหรับท่อขนาด 20 มม.	50	300	12.00
ZIT 25	ตัวต่อรูป 3 ทาง รูปตัวที 25 มม. สำหรับท่อขนาด 25 มม.	20	140	18.00
ZIT 32	ตัวต่อรูป 3 ทาง รูปตัวที 32 มม. สำหรับท่อขนาด 32 มม.	20	100	25.00



ตัวต่อรูป 3 ทาง มีฝาปิด / Inspection Tee with Cover

รหัสสินค้า	รายละเอียดสินค้า	บรรจุ/ถุง (อัน)	บรรจุ/ลัง (อัน)	ราคา/อัน (บาท)
ZIT/T 16	ตัวต่อรูป 3 ทาง รูปตัวที มีฝาปิด 16 มม. สำหรับท่อขนาด 16 มม.	40	320	21.00
ZIT/T 20	ตัวต่อรูป 3 ทาง รูปตัวที มีฝาปิด 20 มม. สำหรับท่อขนาด 20 มม.	20	120	26.00
ZIT/T 25	ตัวต่อรูป 3 ทาง รูปตัวที มีฝาปิด 25 มม. สำหรับท่อขนาด 25 มม.	10	60	31.00
ZIT/T 32	ตัวต่อรูป 3 ทาง รูปตัวที มีฝาปิด 32 มม. สำหรับท่อขนาด 32 มม.	10	50	62.00



กล่องพักสาย แบบกลม (16 มม.) / Circular Box

รหัสสินค้า	รายละเอียดสินค้า	บรรจุ/ถุง (อัน)	บรรจุ/ลัง (อัน)	ราคา/อัน (บาท)
ZBJ161	กล่องพักสาย 1 ทาง พร้อมฝาปิด สำหรับท่อขนาด 16 มม.	1	120	22.00
ZBJ162	กล่องพักสาย 2 ทาง พร้อมฝาปิด สำหรับท่อขนาด 16 มม.	1	105	24.00
ZBJ162/90	กล่องพักสาย 2 ทาง (90°) พร้อมฝาปิด สำหรับท่อขนาด 16 มม.	1	100	24.00
ZBJ163	กล่องพักสาย 3 ทาง พร้อมฝาปิด สำหรับท่อขนาด 16 มม.	1	90	24.00
ZBJ164	กล่องพักสาย 4 ทาง พร้อมฝาปิด สำหรับท่อขนาด 16 มม.	1	90	24.00

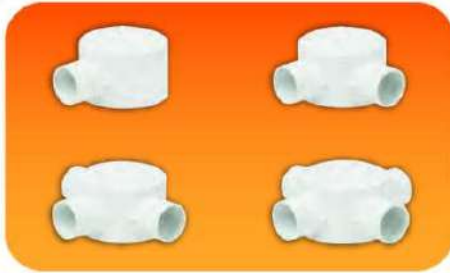

กล่องพักสาย แบบกลม (20 มม.) / Circular Box

รหัสสินค้า	รายละเอียดสินค้า	บรรจุ/ถุง (อัน)	บรรจุ/ลัง (อัน)	ราคา/อัน (บาท)
ZBJ201	กล่องพักสาย 1 ทาง พร้อมฝาปิด สำหรับท่อขนาด 20 มม.	1	120	22.00
ZBJ202	กล่องพักสาย 2 ทาง พร้อมฝาปิด สำหรับท่อขนาด 20 มม.	1	100	24.00
ZBJ202/90	กล่องพักสาย 2 ทาง (90°) พร้อมฝาปิด สำหรับท่อขนาด 20 มม.	1	100	24.00
ZBJ203	กล่องพักสาย 3 ทาง พร้อมฝาปิด สำหรับท่อขนาด 20 มม.	1	90	24.00
ZBJ204	กล่องพักสาย 4 ทาง พร้อมฝาปิด สำหรับท่อขนาด 20 มม.	1	90	24.00

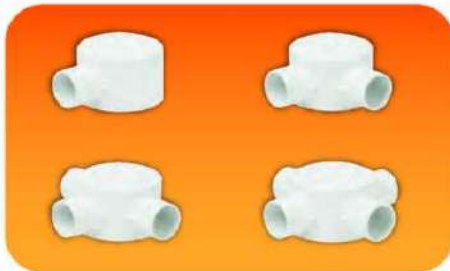

กล่องพักสาย (25 มม.) / Circular Box

รหัสสินค้า	รายละเอียดสินค้า	บรรจุ/ถุง (อัน)	บรรจุ/ลัง (อัน)	ราคา/อัน (บาท)
ZBJ251	กล่องพักสาย 1 ทาง สำหรับท่อขนาด 25 มม.	1	120	24.00
ZBJ252	กล่องพักสาย 2 ทาง สำหรับท่อขนาด 25 มม.	1	100	26.00
ZBJ252/90	กล่องพักสาย 2 ทาง (90°) สำหรับท่อขนาด 25 มม.	1	100	26.00
ZBJ253	กล่องพักสาย 3 ทาง สำหรับท่อขนาด 25 มม.	1	85	26.00
ZBJ254	กล่องพักสาย 4 ทาง สำหรับท่อขนาด 25 มม.	1	80	26.00

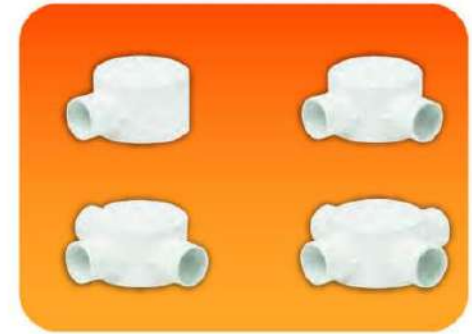

ข้อต่อโค้งยาว / Inspection Elbow

รหัสสินค้า	รายละเอียดสินค้า	บรรจุ/ถุง (อัน)	บรรจุ/ลัง (อัน)	ราคา/อัน (บาท)
ZSE 16	ข้อต่อโค้ง 90° ขนาด 16 มม.	50	700	9.00
ZSE 20	ข้อต่อโค้ง 90° ขนาด 20 มม.	30	360	11.00
ZSE 25	ข้อต่อโค้ง 90° ขนาด 25 มม.	20	200	20.00
ZSE 32	ข้อต่อโค้ง 90° ขนาด 32 มม.	10	80	30.00
ZSE 40	ข้อต่อโค้ง 90° ขนาด 40 มม.	5	40	50.00
ZSE 50	ข้อต่อโค้ง 90° ขนาด 50 มม.	5	20	70.00



สปริงดัดท่อยูพีวีซี / uPVC Conduit Bending Spring

รหัสสินค้า	รายละเอียดสินค้า	บรรจุ/ถุง (อัน)	ราคา/อัน (บาท)
ZBS1615	สปริงดัดท่อ สำหรับท่อขนาด 16 มม.	1	135.00
ZBS2018	สปริงดัดท่อ สำหรับท่อขนาด 20 มม.	1	160.00
ZBS2519	สปริงดัดท่อ สำหรับท่อขนาด 25 มม.	1	245.00
ZBS3222	สปริงดัดท่อ สำหรับท่อขนาด 32 มม.	1	390.00



ท่ออ่อนลวก / Flexible Conduit

รหัสสินค้า	รายละเอียดสินค้า	ความยาว / ม้วน	บรรจุ / แพ็ค	ราคา/ม้วน (บาท)
ZFC 16/L	ท่ออ่อนลวกสีเทาใช้กับท่อ 16 มม.	5 เมตร	25 ม้วน	60.-
ZFC 16/L	ท่ออ่อนลวกสีเทาใช้กับท่อ 16 มม.	10 เมตร	20 ม้วน	120.-
ZFC 16/L	ท่ออ่อนลวกสีเทาใช้กับท่อ 16 มม.	50 เมตร	5 ม้วน	490.00
ZFC 20/L	ท่ออ่อนลวกสีเทาใช้กับท่อ 20 มม.	5 เมตร	25 ม้วน	100.-
ZFC 20/L	ท่ออ่อนลวกสีเทาใช้กับท่อ 20 มม.	10 เมตร	10 ม้วน	200.-
ZFC 20/L	ท่ออ่อนลวกสีเทาใช้กับท่อ 20 มม.	50 เมตร	5 ม้วน	795.00
ZFC 25/L	ท่ออ่อนลวกสีเทาใช้กับท่อ 25 มม.	5 เมตร	20 ม้วน	110.-
ZFC 25/L	ท่ออ่อนลวกสีเทาใช้กับท่อ 25 มม.	10 เมตร	10 ม้วน	220.-
ZFC 25/L	ท่ออ่อนลวกสีเทาใช้กับท่อ 25 มม.	50 เมตร	5 ม้วน	875.00
ZFC 32/L	ท่ออ่อนลวกสีเทาใช้กับท่อ 32 มม.	5 เมตร	20 ม้วน	220.-
ZFC 32/L	ท่ออ่อนลวกสีเทาใช้กับท่อ 32 มม.	10 เมตร	10 ม้วน	440.-
ZFC 32/L	ท่ออ่อนลวกสีเทาใช้กับท่อ 32 มม.	25 เมตร	5 ม้วน	930.00



กล่องพักสายสี่เหลี่ยมมีฝา / Junction Box

รหัสสินค้า	รายละเอียดสินค้า	บรรจุ/ถาด (อัน)	บรรจุ/ลัง (อัน)	ราคา/อัน (บาท)
ZBU242	กล่องพักสาย สี่เหลี่ยม ขนาดเล็ก 2x4	1	105	18.00
ZBU442	กล่องพักสาย สี่เหลี่ยม ขนาดเล็ก 4x4	1	50	32.00



กล่องเบรกเกอร์ / Breakers Box

รหัสสินค้า	รายละเอียดสินค้า	บรรจุ/ถาด (อัน)	ราคา/อัน (บาท)
BZB32	กล่องใส่เบรกเกอร์ ขนาด 2 Pole	24	210.00
BZB33	กล่องใส่เบรกเกอร์ ขนาด 3 Pole	24	210.00



กล่องพักสายสี่เหลี่ยมมีฝา (รุ่นกันน้ำ) / Waterproof Junction Boxes

รหัสสินค้า	รายละเอียดสินค้า	บรรจุ / อัน	บรรจุ/ลัง อัน	ราคา/อัน บาท
ZBU242-WP	กล่องพักสาย สี่เหลี่ยม (รุ่นกันน้ำ) ขนาดเล็ก 2x4	1	60	30
ZBU442-WP	กล่องพักสาย สี่เหลี่ยม (รุ่นกันน้ำ) ขนาดเล็ก 4x4	1	40	50



ท่อตรง ยูพีวีซีชนิดหนาสำหรับร้อยสายไฟ และอุปกรณ์เชื่อมต่อ (สีขาว) “ซีเบอร์ก”

ใช้สำหรับงานท่อร้อยสายไฟ และสายโทรศัพท์ รวมถึงสายสัญญาณต่างๆ ซึ่งมีคุณสมบัติทนต่อสภาวะอากาศความชื้น ไขมันไฟ สามารถใช้งานได้ ที่อุณหภูมิใช้งานปกติที่ไม่มีผลต่อตัวท่อตั้งแต่ -25 C ถึง +65 C ทนทานต่อแรงกด บดบึ้งกับรังสี UV มีคุณสมบัติยืดหยุ่นมากเป็นพิเศษ สามารถดัดย่นโค้งงอได้โดยไม่ต้องใช้ความร้อนเป็นอนุกรมกับไฟเข้าได้อย่างดี ปลอดภัยจากกระแสไฟฟ้าและปฏิกิริยาต่างๆ มีขนาดตั้งแต่ 16 มม., 20 มม., 25 มม., 32 มม., 40 มม., 50 มม.

ผ่านการทดสอบจากมาตรฐานไฟฟ้า และอิเล็กทรอนิกส์ เก็บเบต้า มอก.216-2524 / BS EN 50086-2-1 : 1996 442112/IEC 61386



uPVC Conduit
uPVC Rigid and Flexible Conduit (HEAVY DUTY HIGH IMPACT)
Rigid uPVC Conduits : IEC 61386-21: 2002
Corrugated Conduits : IEC 60423



www.zebergthai.com

ข้อต่อโค้งมีฝาปิด / INSPECTION ELBOW WITH COVER (สีดำ)

รหัสสินค้า	รายละเอียดสินค้า	บรรจุ/ถุง (ตัว)	บรรจุ/ลัง (ตัว)	ราคา/ตัว (บาท)
ZIE/T-B 16	ข้อต่อโค้งมีฝาปิด 16 มม.	50	600	12.00
ZIE/T-B 20	ข้อต่อโค้งมีฝาปิด 20 มม.	50	250	15.00
ZIE/T-B 25	ข้อต่อโค้งมีฝาปิด 25 มม.	10	150	24.00
ZIE/T-B 32	ข้อต่อโค้งมีฝาปิด 32 มม.	10	60	35.00

ข้อต่อท่อ 3 ท่อ รูปตัว T / INSPECTION TEE (สีดำ)

รหัสสินค้า	รายละเอียดสินค้า	บรรจุ/ถุง (ตัว)	บรรจุ/ลัง (ตัว)	ราคา/ตัว (บาท)
ZIT/B 16	ข้อต่อท่อ 3 ท่อ รูปตัว T 16 มม.	50	600	8.00
ZIT/B 20	ข้อต่อท่อ 3 ท่อ รูปตัว T 20 มม.	50	300	12.00
ZIT/B 25	ข้อต่อท่อ 3 ท่อ รูปตัว T 25 มม.	10	140	18.00
ZIT/B 32	ข้อต่อท่อ 3 ท่อ รูปตัว T 32 มม.	10	100	25.00

ข้อต่อท่อ 3 ท่อมีฝาปิด / INSPECTION TEE WITH COVER (สีดำ)

รหัสสินค้า	รายละเอียดสินค้า	บรรจุ/ถุง (ตัว)	บรรจุ/ลัง (ตัว)	ราคา/ตัว (บาท)
ZIT/T-B 16	ข้อต่อท่อ 3 ท่อ มีฝาปิด 16 มม.	40	200	21.00
ZIT/T-B 20	ข้อต่อท่อ 3 ท่อ มีฝาปิด 20 มม.	10	120	26.00
ZIT/T-B 25	ข้อต่อท่อ 3 ท่อ มีฝาปิด 25 มม.	10	60	31.00
ZIT/T-B 32	ข้อต่อท่อ 3 ท่อ มีฝาปิด 32 มม.	10	50	62.00

กล่องพักสายสี่เหลี่ยมมีฝา (รูปธรรมดา) (สีดำ) / Junction Box

รหัสสินค้า	รายละเอียดสินค้า	บรรจุ/ถุง (ตัว)	บรรจุ/ลัง (ตัว)	ราคา/ตัว (บาท)
ZBU-B242	กล่องพักสาย สี่เหลี่ยม(สีดำ) ZBU-B242	1	105	18
ZBU-B442	กล่องพักสาย สี่เหลี่ยม(สีดำ) ZBU-B442	1	50	32

กล่องพักสายสี่เหลี่ยมมีฝา (รูปทรงแปด) (สีดำ) / Waterproof Junction Box

รหัสสินค้า	รายละเอียดสินค้า	บรรจุ/ถุง (ตัว)	บรรจุ/ลัง (ตัว)	ราคา/ตัว (บาท)
ZBBU242-WP	กล่องพักสาย สี่เหลี่ยม (รูปทรงแปด) สีดำ ZBBU242-WP	1	60	40
ZBBU442-WP	กล่องพักสาย สี่เหลี่ยม (รูปทรงแปด) สีดำ ZBBU442-WP	1	40	60

ท่ออ่อนลู่พืด (สีดำ) / Flexible Conduit

รหัสสินค้า	บรรจุ/ถุง (ตัว)	บรรจุ/ลัง (ตัว)	ราคา/ตัว (บาท)
ZFC/B 16	5เมตร	25 ม้วน	80.00
	10เมตร	20 ม้วน	148.00
	50เมตร	3 ม้วน	490.00
ZFC/B 20	5เมตร	25 ม้วน	116.00
	10เมตร	20 ม้วน	222.00
	50เมตร	3 ม้วน	795.00
ZFC/B 25	5เมตร	20 ม้วน	126.00
	10เมตร	10 ม้วน	240.00
	50เมตร	3 ม้วน	875.00
ZFC/B 32	5เมตร	20 ม้วน	244.00
	10เมตร	10 ม้วน	476.00
	25เมตร	3 ม้วน	930.00



ท่อตรงยู พีวีซี ชนิดปลายเรียบสำหรับร้อยสายไฟ (สีเหลือง) PVC

- ✔ ปลอดภัยจากกระแสไฟฟ้่ารั่ว ท่อเป็นฉนวนไฟฟ้า จึงไม่เกิดไฟไหม้เมื่อเกิดกระแสไฟฟ้่ารั่ว
- ✔ ทนต่อความร้อนสูง สามารถใช้งานได้ดีที่อุณหภูมิห้องปกติ จนถึง 60 องศาเซลเซียส
- ✔ ทนทานต่อแสงแดด ท่อมีความเหนียวพิเศษ ป้องกันรังสี UV ได้เป็นอย่างดี
- ✔ ไม่กรอบหรือแตกหักง่าย
- ✔ มีความเหนียว สามารถโค้งงอได้
- ✔ ผลิตจาก PVC เกรด A โพลีเอทิลีน
- ✔ ได้มาตรฐาน มอก.216-2524

หน่วย : นิ้ว (ทม)



หมายเหตุ : ความยาวมาตรฐานของท่อพีวีซีเหลือง = 4 เมตร/เส้น

รหัสสินค้า	ขนาด (นิ้ว)	ราคาต่อเส้น (บาท)	จำนวนเส้น /มัด
ZYPVC16	3/8"	38.00	50
ZYPVC18	1/2"	45.50	25
ZYPVC20	3/4"	55.00	25
ZYPVC26	1"	104.00	25
ZYPVC36	1 1/4"	150.00	10
ZYPVC40	1 1/2"	196.00	10
ZYPVC50	2"	276.00	10

ข้อต่อตรง - ร้อยสาย (เหลือง)

รหัสสินค้า	ขนาด (นิ้ว)	ราคาต่ออัน (บาท)	บรรจุ (อัน/กล่อง)
ZJCY03	3/8"	2.40	200
ZJCY04	1/2"	2.90	200
ZJCY06	3/4"	3.70	90
ZJCY10	1"	6.10	90



ข้อต่อเข้ากล่อง - ร้อยสาย (เหลือง)

รหัสสินค้า	ขนาด (นิ้ว)	ราคาต่ออัน (บาท)	บรรจุ (อัน/กล่อง)
ZBCY03	3/8"	3.25	200
ZBCY04	1/2"	3.60	150
ZBCY06	3/4"	4.20	100
ZBCY10	1"	9.63	90



ข้อโค้ง 90° ช่วงสั้น - ร้อยสาย (เหลือง)

รหัสสินค้า	ขนาด (นิ้ว)	ราคาต่ออัน (บาท)	บรรจุ (อัน/กล่อง)
ZSEY03	3/8"	3.70	200
ZSEY04	1/2"	5.80	150
ZSEY06	3/4"	7.00	100
ZSEY10	1"	11.00	50
ZSEY14	1 1/4"	17.00	30
ZSEY12	1 1/2"	24.00	20
ZSEY20	2"	41.00	10



สามทาง - ร้อยสาย (เหลือง)

รหัสสินค้า	ขนาด (นิ้ว)	ราคาต่ออัน (บาท)	บรรจุ (อัน/กล่อง)
ZITY03	3/8"	4.10	120
ZITY04	1/2"	4.80	100
ZITY06	3/4"	6.60	40
	1"	-	-



กลีบกำมปู - ร้อยสาย (เหลือง)

รหัสสินค้า	ขนาด (นิ้ว)	ราคาต่ออัน (บาท)	บรรจุ (อัน/กล่อง)
ZCCY03	3/8"	2.00	600
ZCCY04	1/2"	2.25	500
ZCCY06	3/4"	2.50	400
ZCCY10	1"	3.21	200

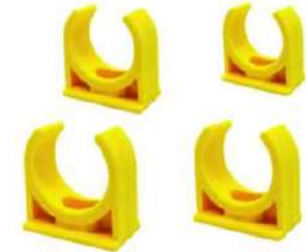

สปริงคัตกริด (เหลือง)

รหัสสินค้า	ขนาด (นิ้ว)	ราคาต่ออัน (บาท)	บรรจุ (อัน/กล่อง)
ZBS03	3/8"	135.00	1
ZBS04	1/2"	160.00	1
ZBS06	3/4"	245.00	1



กล่องพักสายสี่เหลี่ยมมีฝา (รุ่นธรรมดา) (เหลือง) / JUNCTION BOX

รหัสสินค้า	รายละเอียดสินค้า	บรรจุ/ถุง (ชิ้น)	บรรจุ/ลัง (ลัง)	ราคา/ชิ้น (บาท)
ZBUY 2x4	กล่องพักสาย สี่เหลี่ยม (สีเหลือง) (3/8, 1/2, 3/4) ขนาดเล็ก 2x4	1	100	15
ZBUY 4x4	กล่องพักสาย สี่เหลี่ยม (สีเหลือง) (3/8, 1/2, 3/4) ขนาดเล็ก 4x4	1	90	23



กล่องพักสายสี่เหลี่ยมมีฝา (รุ่นกันน้ำ) (เหลือง) / WATERPROOF JUNCTION BOX

รหัสสินค้า	รายละเอียดสินค้า	บรรจุ/ถุง (ชิ้น)	บรรจุ/ลัง (ลัง)	ราคา/ชิ้น (บาท)
ZBUY242-WP	กล่องพักสาย สี่เหลี่ยม (รุ่นกันน้ำ) ขนาดเล็ก 2x4	1	60	30
ZBUY442-WP	กล่องพักสาย สี่เหลี่ยม (รุ่นกันน้ำ) ขนาดเล็ก 4x4	1	40	50



YELLOW CORRUGATED PVC CONDUIT

ท่ออ่อนลายลูกฟูก (เหลือง)

รหัสสินค้า	ความยาว / ม้วน	บรรจุ / ไม้	ราคา/ม้วน บาท
ZFC/Y 3/8"	5 เมตร	25 ม้วน	70.-
	10 เมตร	20 ม้วน	140.-
	50 เมตร	5 ม้วน	524.-
ZFC/Y 1/2"	5 เมตร	25 ม้วน	110.-
	10 เมตร	20 ม้วน	220.-
	50 เมตร	5 ม้วน	882.-
ZFC/Y 3/4"	5 เมตร	20 ม้วน	120.-
	10 เมตร	10 ม้วน	240.-
	50 เมตร	5 ม้วน	988.-
ZFC/Y 1"	5 เมตร	20 ม้วน	230.-
	10 เมตร	10 ม้วน	460.-
	25 เมตร	5 ม้วน	996.-



ท่อตรงยูพีวีซีชนิดปลายเรียบสำหรับร้อยสายไฟ สีขาว PVC

หน่วย : นิ้ว (ทูน)

คุณสมบัติพิเศษ ท่อชนิดปลายเรียบ

- ✔ ปลอดภัยจากการเสิร์ฟไฟรั่ว ท่อเป็นฉนวนไฟฟ้า จึงไม่นำไฟฟ้าเมื่อเกิดการเสิร์ฟไฟรั่ว
- ✔ ทนต่อความร้อนสูง สามารถใช้งานใต้ดินทุกภูมิ องศาปกติ จนถึง 60 องศาเซลเซียส
- ✔ ทนทานต่อแสงแดด ท่อมีความเหนียวพิเศษ ป้องกันรังสี UV ได้เป็นอย่างดี แลมีโปรอบหรือแตกหักง่าย
- ✔ มีความเหนียว สามารถโค้งงอได้
- ✔ ผลิตจาก PVC เกรด A โพลีไฟ

ท่อขวยชนิดปลายเรียบ / Plain End

รหัสสินค้า	ขนาดท่อ (นิ้ว)	จำนวนเส้น (ไม้)	ราคา/ท่อเส้น บาท
ZRBW 15	3/8"	50	38.00
ZRBW 18	1/2"	25	45.50
ZRBW 20	3/4"	25	55.00
ZRBW 25	1"	25	104.00



ขั้วต่อตรง / SOCKET

รหัสสินค้า	ขนาด (นิ้ว)	จำนวน ชิ้น/กล่อง	ราคา/ชิ้น บาท
ZJCW 03	3/8"	200	2.40
ZJCW 04	1/2"	200	2.90
ZJCW 06	3/4"	90	3.70
ZJCW 10	1"	90	6.10



คลิปกำมุง / PIPE CLIP

รหัสสินค้า	ขนาด (นิ้ว)	จำนวน ชิ้น/กล่อง	ราคา/ชิ้น บาท
ZCCW 03	3/8"	600	2.00
ZCCW 04	1/2"	500	2.25
ZCCW 06	3/4"	400	2.50
ZCCW 10	1"	200	3.21

ข้อต่อโค้ง 90% / SHORT BEND 90

รหัสสินค้า	ขนาด (นิ้ว)	จำนวน ชิ้น/กล่อง	ราคา/ชิ้น บาท
ZSEW 03	3/8"	200	3.70
ZSEW 04	1/2"	150	5.80
ZSEW 06	3/4"	100	7.00

ข้อต่อเข้ากล่อง / CONNECTOR

รหัสสินค้า	ขนาด (นิ้ว)	จำนวน ชิ้น/กล่อง	ราคา/ชิ้น บาท
ZBCW 03	3/8"	200	3.25
ZBCW 04	1/2"	150	3.60
ZBCW 06	3/4"	100	4.20
ZBCW 10	1"	90	9.63

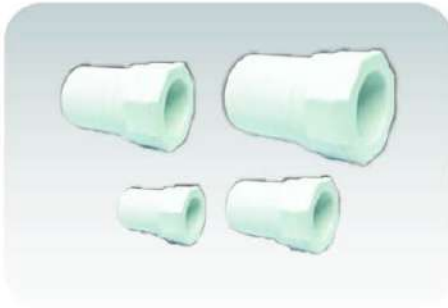
ข้อต่อสามทาง / TEE

รหัสสินค้า	ขนาด (นิ้ว)	จำนวน ชิ้น/กล่อง	ราคา/ชิ้น บาท
ZITW 03	3/8"	120	4.10
ZITW 04	1/2"	100	4.80
ZITW 06	3/4"	40	6.60

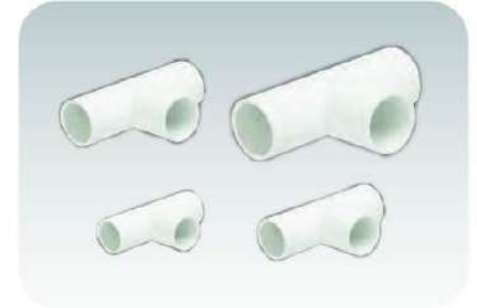
กล่องพักสาย รุ่นธรรมดา / JUNCTION BOX

รหัสสินค้า	ขนาด (นิ้ว)	จำนวน ชิ้น/กล่อง	ราคา/ชิ้น บาท
ZBUW	2x4"	100	15.00
ZBUW	4x4"	50	23.00

ท่ออ่อนลายลูกตุ๊ก / CORRUGATED PVC CONDUIT

รหัสสินค้า	ความยาว / นิ้ว	บรรจุ / ไม้	ราคา/ไม้ บาท
ZFC/W 3/8"	5 เมตร	25 ไม้	70.-
	10 เมตร	20 ไม้	140.-
	50 เมตร	5 ไม้	524.-
ZFC/W 1/2"	5 เมตร	25 ไม้	110.-
	10 เมตร	20 ไม้	220.-
	50 เมตร	5 ไม้	882.-
ZFC/W 3/4"	5 เมตร	20 ไม้	120.-
	10 เมตร	10 ไม้	240.-
	50 เมตร	5 ไม้	988.-
ZFC/W 1"	5 เมตร	20 ไม้	230.-
	10 เมตร	10 ไม้	460.-
	25 เมตร	5 ไม้	996.-



PVC PIPE CUTTER AUTOMATIC WITHDRAWAL BLADE
กรรไกรตัดท่อ

ZB-PC-811-42 / ZB-PC-811-63

ต้นฉบับผลิตจากท่อพีวีซีคุณภาพสูง เสริมด้วยตัวขยายท่อนเส้น
มีระบบรีดคัตไปเปิดหลังการใช้งาน

- ✔ กรรไกรตัดท่อแบบระบบเบ็ดในเปิดอัตโนมัติ ออกแบบเป็นมือ
ให้สามารถจับแรงได้มากขึ้น
- ✔ โปดตัดจากเหล็ก SKS เคลือบสารเคลือบผิวเพื่อความแข็งแรง
ทนทาน โปดสึกกร่อน เป็นความแข็งแรงในเปิดเวลาตัดท่อพีวีซี
- ✔ สามารถตัดท่อที่มีขนาดเส้นผ่าศูนย์กลาง \varnothing 1.5/8" หรือ 42 มม.
สำหรับ ZB-PC-811-42 และเส้นผ่าศูนย์กลาง \varnothing 2.1/2 หรือ 63
มม. สำหรับ ZB-PC-811-63
- ✔ ใช้ได้กับท่อพีวีซี กว้างเหลี่ยม และท่อยางสังเคราะห์
- ✔ กันน้ำไปใช้กับสายเคเบิลไฟฟ้าและท่อเหล็ก



ใบเปิดคุณภาพสูง
อายุการใช้งานยาวนานขึ้น 3 เท่า

ZB-PC-811-42
ถ่วงน้ำหนัก : 10 กิโลกรัม
สิ้นเปลือง : 60 กิโลกรัม

ราคาพิเศษ **850.-**

ZB-PC-811-63
ถ่วงน้ำหนัก : 10 กิโลกรัม
สิ้นเปลือง : 40 กิโลกรัม

ราคาพิเศษ **1,250.-**

ZB-01

ต้นฉบับผลิตจากท่อพีวีซีคุณภาพสูง เสริมด้วยตัวขยายท่อนเส้น
มีระบบรีดคัตไปเปิดหลังการใช้งาน

- ✔ กรรไกรตัดท่อแบบระบบเบ็ดในเปิดอัตโนมัติ ออกแบบเป็นมือ
ให้สามารถจับแรงได้มากขึ้น
- ✔ โปดตัดจากเหล็กเคลือบเคลือบผิว แข็งแรงทนทาน ทนแรงกดที่ท่อ
- ✔ สามารถตัดท่อที่มีขนาดเส้นผ่าศูนย์กลาง \varnothing 1.5/8" หรือ 42 มม.
- ✔ ใช้ได้กับท่อพีวีซี กว้างเหลี่ยม และท่อยางสังเคราะห์
- ✔ กันน้ำไปใช้กับสายเคเบิลไฟฟ้าและท่อเหล็ก



ใบเปิดคุณภาพสูง
อายุการใช้งานยาวนานขึ้น 3 เท่า

ถ่วงน้ำหนัก : 8 กิโลกรัม
สิ้นเปลือง : 36 กิโลกรัม

ราคาพิเศษ **600.-**

ZB-01B

ต้นฉบับผลิตจากท่อพีวีซีคุณภาพสูง โปดตัดจากเหล็ก SKS
เป็นเหล็กกล้าผสมคาร์บอนสูง แข็งแรง ทนทาน ทนแรงกดที่ท่อ

- ✔ กรรไกรตัดท่อแบบระบบเบ็ดในเปิดอัตโนมัติ ออกแบบเป็นมือ
ให้สามารถจับแรงได้มากขึ้น
- ✔ โปดตัดจากเหล็กเคลือบเคลือบผิว แข็งแรงทนทาน ทนแรงกดที่ท่อ
- ✔ สามารถตัดท่อที่มีขนาดเส้นผ่าศูนย์กลาง \varnothing 1.5/8" หรือ 42 มม.
- ✔ ใช้ได้กับท่อพีวีซี กว้างเหลี่ยม และท่อยางสังเคราะห์
- ✔ กันน้ำไปใช้กับสายเคเบิลไฟฟ้าและท่อเหล็ก



ใบเปิดคุณภาพสูง
อายุการใช้งานยาวนานขึ้น 3 เท่า

ถ่วงน้ำหนัก : 8 กิโลกรัม
สิ้นเปลือง : 36 กิโลกรัม

ราคาพิเศษ **400.-**

ZB-CP-2009

ต้นฉบับผลิตจากพลาสติก ABS คุณภาพสูง เสริมด้วยตัวขยายท่อนเส้น

- ✔ คีมปอกสายไฟอัตโนมัติ เสริมความปลอดภัย
- ✔ สามารถปอกสายไฟได้สะดวกและรวดเร็ว เหมาะสำหรับการปฏิบัติงาน กว้าง
และยาวได้อย่างมีประสิทธิภาพ
- ✔ ปอกสายไฟได้ทั้งขนาด 02-60 MM. (10 AWG-24 AWG)
- ✔ ใช้ในการทำงานได้หลากหลายขนาด



คีมปอกสายไฟ

ถ่วงน้ำหนัก : 10 กิโลกรัม
สิ้นเปลือง : 40 กิโลกรัม

ราคาพิเศษ **500.-**

VENTILATORS / พัดลมมุ้งผ้า



รุ่น 6 นิ้ว

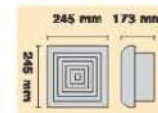

รุ่น 8 นิ้ว

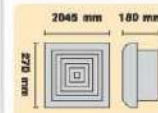

รุ่น 10 นิ้ว

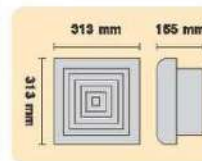

พัดลมระบายอากาศแบบมุ้งผ้าคุณภาพสูง เหมาะสำหรับบ้านที่อยู่อาศัย
คลังสินค้า โรงพยาบาล โรงรถ และอื่นๆ เพื่อกำจัดความอึดอัด
ความร้อนและมลพิษในห้อง โดยการนำอากาศที่สดชื่นเข้ามาแทนที่
อย่างรวดเร็ว

- ✔ พัดลมจากพลาสติกชนิดดี ทีโอบีช่วยงาน ทนความร้อนได้ดีเยี่ยม
- ✔ มีระบบตัดไฟอัตโนมัติ ถ้าความร้อนสูงเกินไป
- ✔ โมเตอร์เดินเงียบ
- ✔ เกจมาตรฐาน มอก. 934-2558 รับประกันมอเตอร์ 3 ปี

MODEL	ขนาด	DIMENSION (mm)	กำลังไฟฟ้า (W)	UNIT PRICE (BATH)	PAcking UNIT
12-18A 6"	6 นิ้ว	245x245x173	25W	1,220.-	8 ตัว
12-18A 8"	8 นิ้ว	270x270x180	27W	1,360.-	8 ตัว
12-16A 10"	10 นิ้ว	313x313x165	40W	1,600.-	8 ตัว

วิธีการใช้งานพัดลมระบายอากาศ

รหัสของขนาด 100 มม. (เบอร์ 4) ที่ตัวปลั๊กอินที่หัวของพัดลม ควรติดตั้ง
เครื่องทำงานที่นอกเหนือจากนี้ การติดตั้งที่ควรระวังคือควรระวังในการติดตั้ง
โดยละเอียด

- รุ่น 12-18A 6" อัตราความเร็ว 3.0 กี่ / นาที ขนาดของช่องมุ้ง 210 X 210 มม.
- รุ่น 12-18A 8" อัตราความเร็ว 3.5 กี่ / นาที ขนาดของช่องมุ้ง 230 X 230 มม.
- รุ่น 12-16A 10" อัตราความเร็ว 5.0 กี่ / นาที ขนาดของช่องมุ้ง 270 X 230 มม.

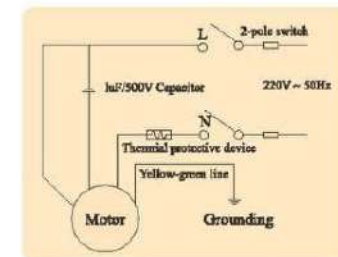

WALL VENTILATORS / พัดลมติดผนัง

รุ่น 8 นิ้ว



รุ่น 10 นิ้ว



UCL 934-2008

พัดลมระบายอากาศแบบติดผนัง เหมาะสำหรับบ้านที่อยู่อาศัย คลังสินค้า โรงงาน โรงเรือน และอื่นๆ เพื่อกำจัดความอึดอัด ความชื้นสะสมในห้อง

- ✓ ผลิตภัณฑ์พลาสติกชนิดดี ซีพียูช่วยงาน ทนความร้อนได้ดีเยี่ยม
- ✓ มีระบบตัดไฟอัตโนมัติ ถ้าความร้อนสูงเกินไป เมอเตอร์เดินเร็ว
- ✓ มาตรฐาน มอก. 934-2558 รับประกันมอเตอร์ 3 ปี

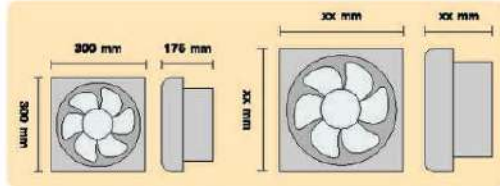

MODEL	ขนาด	DIMENSION (mm)	กำลังไฟ (W)	UNIT PRICE (BATH)	PACKING UNIT
12-A2-8"	8 นิ้ว	300x300x135	35W	1,130.-	8 ตัว/ลัง
12-A2-10"	10 นิ้ว	336x336x150	40W	1,400.-	8 ตัว/ลัง

วิธีการใช้พัดลมระบายอากาศ

- รุ่น 12-A2-8" อัตราแรงลม 5.5 m³/min ขนาดท่อร้อยสาย 240 x240 มม.
- รุ่น 12-A2-10" อัตราแรงลม 8.0 m³/min ขนาดท่อร้อยสาย 275 x275 มม.

1. เชื่อมปลั๊กไฟเข้ากับสายไฟบ้าน 220V 50-Hz พัดลมจะเริ่มทำงานโดยอัตโนมัติหลังจากได้เปิดสวิทช์ไฟ
2. ถ้าต้องการให้พัดลมหยุดทำงาน เพียงกดปุ่มสวิตช์ของพัดลมจะหยุดทำงานและเปิดสวิทช์ด้วยอัตโนมัติ

ข้อควรระวัง

1. ใช้ตามคู่มือการใช้งาน ศึกษาทำความเข้าใจก่อนการใช้งาน หรือศึกษาเรื่องระเบียบแล้วศึกษาก่อนใช้จริง
2. พัดลมเป็นอุปกรณ์ที่ต่างจากเครื่องปรับอากาศ
3. ไม่ควรติดตั้งพัดลมในท่อระบายน้ำหรือท่อระบายอากาศ
4. ไม่เปิดพัดลมใกล้กับน้ำ, น้ำประปาหรือท่อระบายน้ำที่สกปรกถ้าเป็นไปได้ควรติดตั้งพัดลมในบริเวณที่แห้ง
5. ห้ามใช้นิ้วมือสอดเข้าไป หรือสิ่งของอื่นๆ เข้าเข้าไปพัดลม ขณะทำงานเพื่อหลีกเลี่ยงการบาดเจ็บ
6. ห้ามสัมผัสสายไฟที่ติดเข้ากับในตู้พัดลม หรือปลั๊กไฟ, สายไฟ, สายท่อ, สายน้ำ, สายท่อ หรือปลั๊กไฟขณะทำงาน
7. ห้ามใช้สายไฟ, สวิตช์, เมอเตอร์ หรือชิ้นส่วนอุปกรณ์ไฟฟ้าอื่น ๆ เชื่อมกันระหว่างที่ทำงานขณะติดตั้ง
8. หากชิ้นส่วนของพัดลม เช่น ใบพัด, ท่อทอง, ฝาครอบใบพัด เกิดชำรุด สามารถนำเปลี่ยนตามวิธีการติดตั้งพัดลมหรือฝ่ายบริการลูกค้าศูนย์ คุณสมบัตินี้จะเปลี่ยนเป็นฟรี
9. หากชิ้นส่วนของอุปกรณ์ไฟฟ้า เช่น สายไฟ, เมอเตอร์, สวิตช์ชำรุด ไม่ควรซ่อมด้วยตนเอง
10. หากสายไฟอ่อนแอลงหรือชำรุด ต้องให้ช่างหรือตัวแทนฝ่ายบริการลูกค้าศูนย์ ที่ถูกคุณสมบัติคล้ายกันเป็นฟรีเปลี่ยน เพื่อหลีกเลี่ยงอันตราย

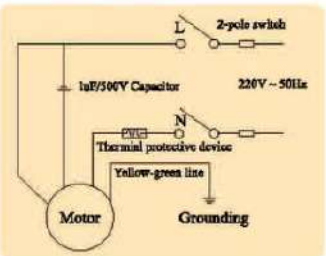

GLASS VENTILATORS / พัดลมติดกระจก



พัดลมระบายอากาศแบบติดกระจก เหมาะสำหรับบ้านที่อยู่อาศัย คลังสินค้า โรงงาน โรงเรือน และอื่นๆ เพื่อกำจัดความอึดอัด ความชื้นสะสมในห้อง

- ✓ ผลิตภัณฑ์พลาสติกชนิดดี ซีพียูช่วยงาน ทนความร้อนได้ดีเยี่ยม
- ✓ มีระบบตัดไฟอัตโนมัติ ถ้าความร้อนสูงเกินไป เมอเตอร์เดินเร็ว
- ✓ มาตรฐาน มอก. 934-2558 รับประกันมอเตอร์ 3 ปี

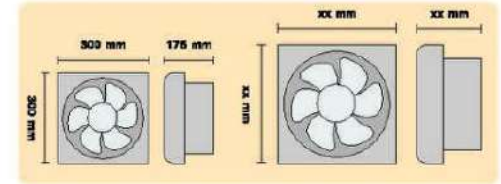

MODEL	ขนาด	DIMENSION (mm)	UNIT PRICE (BATH)	PACKING UNIT
12-A2 R6	6 นิ้ว	300x300x135	1,000.-	6 ตัว/ลัง
12-A2 R8	8 นิ้ว	336x336x150	1,200.-	6 ตัว/ลัง

SIZE	GLASS THICKNESS	GLASS SIZE (EXT)	HOLE SIZE (INT)
6"	3 - 7 mm	> 250 mm	190 mm
8"	3 - 7 mm	> 300 mm	248 mm

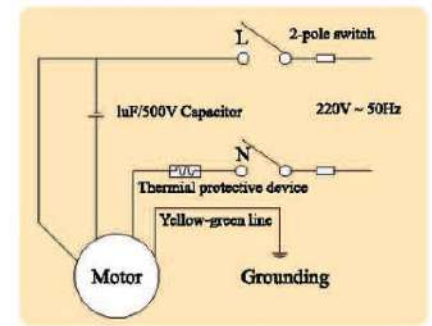

UCL 934-2008

KILOWATT HOUR METER

ได้รับการรับรอง มาตรฐาน ISO 9001:2015 จากสถาบัน NAT
ผ่านการตรวจสอบจาก SGS



จน. 2336-2552
ISO 9001:2015



กิโลวัตต์ชั่วโมงมิเตอร์ Single Phase DD-28
มิเตอร์เข้าน้ำกระแสไฟ
ขนาด 5(15)A, 10(30)A, 15(45)A

- ✓ ใช้วัดกำลังไฟฟ้าแบบกระแสสลับ 220V ความถี่ 50Hz
- ✓ ขนาด 1 เฟส จุดต่อสายกรวด
- ✓ กรอบทำจากแก้วใส
- ✓ ได้รับมาตรฐาน EC 521 และมาตรฐาน มอก.2336-2552

ขนาด	จำนวนตลับ	ราคาต่อตัว:
5(15)A	12 ตลับ	490.-
10(30)A	12 ตลับ	530.-
15(45)A	12 ตลับ	590.-

ข้อมูลทางด้านเทคนิค

แรงดันไฟฟ้า : 220-240 โวลต์
กระแสไฟฟ้า : 5(15) แอมป์ , 10(30) แอมป์ , 15(45) แอมป์
กระแสไฟฟ้าสูงสุด : ~3 เท่าของค่ากระแสไฟฟ้า
ความถี่ : 50-60 เฮิร์ต
แรงดันไฟฟ้าทดสอบความเป็นฉนวน : 2 กิโลโวลต์
แรงดันไฟฟ้าที่สูญเสียกับขดลวดแรงดันไฟฟ้า : 1.1 วัตต์

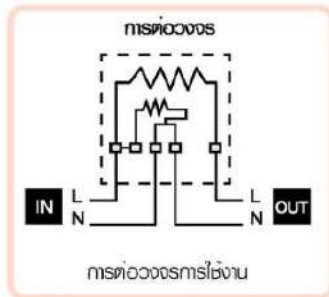
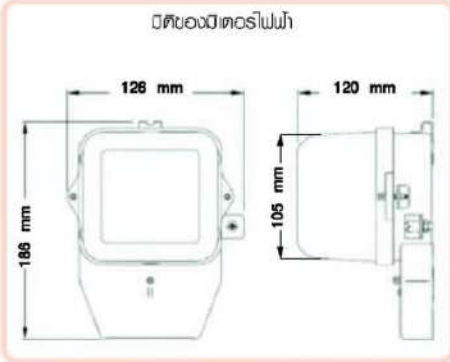

KILOWATT HOUR METER

ได้รับการรับรอง มาตรฐาน ISO 9001:2015 จากสถาบัน NAT
ผ่านการตรวจสอบจาก SGS



จน. 2336-2552



กิโลวัตต์ชั่วโมงมิเตอร์ Single Phase DD-283
มิเตอร์เข้าน้ำกระแสไฟ
ขนาด 5(15)A, 10(30)A, 15(45)A, 30(100)A

- ✓ ใช้วัดกำลังไฟฟ้าแบบกระแสสลับ 220V ความถี่ 50Hz
- ✓ ขนาด 1 เฟส จุดต่อสายกรวด
- ✓ กรอบทำจากแก้วใส
- ✓ ได้รับมาตรฐาน IEC 521

ขนาด	จำนวนตลับ	ราคาต่อตัว:
5(15)A	12 ตลับ	640.-
10(30)A	12 ตลับ	660.-
15(45)A	12 ตลับ	720.-
30(100)A (ด้วยสมรรถา)	12 ตลับ	800.-

ข้อมูลทางด้านเทคนิค

แรงดันไฟฟ้า : 220-240 โวลต์
กระแสไฟฟ้า : 5(15) แอมป์ , 10(30) แอมป์ , 15(45) แอมป์
กระแสไฟฟ้าสูงสุด : ~3 เท่าของค่ากระแสไฟฟ้า
ความถี่ : 50-60 เฮิร์ต
แรงดันไฟฟ้าทดสอบความเป็นฉนวน : 2 กิโลโวลต์
แรงดันไฟฟ้าที่สูญเสียกับขดลวดแรงดันไฟฟ้า : 1.1 วัตต์

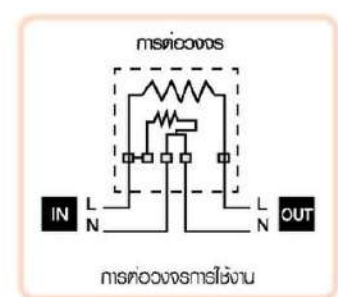
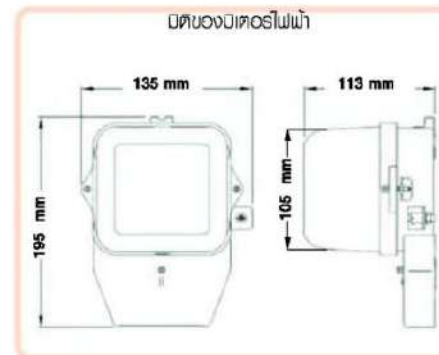

METER มรไฟฟ้า

มาตรฐานพลังงานไฟฟ้ากระแสสลับ
ได้รับการรับรอง มาตรฐาน ISO 9001:2015 จากสถาบัน NAT
ผ่านการตรวจสอบจาก SGS



UON 2336-2552



- กลไกตัววัดมีเทอร์ Single Phase PT-283
มีเตอร์เข้าหน้ากระแสไฟฟ้า
ขนาด 5(15)A, 10(30)A, 15(45)A,
- ✔ ใช้วัดกำลังไฟฟ้าแบบกระแสสลับ 220V ความถี่ 50Hz
 - ✔ ขนาด 1 เฟส
 - ✔ กรอบทำจากแก้วใส
 - ✔ ได้รับมาตรฐาน IEC 521

ขนาด	จำนวนต่องั่ง	ราคาตัวละ
5(15)A	12 ตัว	1,100.-
10(30)A	12 ตัว	1,200.-
15(45)A	12 ตัว	1,300.-

ข้อมูลทางด้านเทคนิค
แรงดันไฟฟ้า : 220-240 โวลต์
กระแสไฟฟ้า : 5(15) แอมป์ , 10(30) แอมป์ , 15(45) แอมป์
กระแสไฟฟ้าสูงสุด : -3 เท่าของค่ากระแสไฟฟ้า
ความถี่ : 50-60 เฮิร์ต
แรงดันไฟฟ้าทดสอบความเป็นฉนวน : 2 กิโลโวลต์
แรงดันไฟฟ้าที่สูญเสียที่ขนาดโหลดแรงดันไฟฟ้า : 1.1 วัตต์

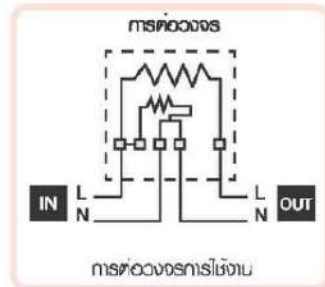

METER 3P DT862 ZEBERG

วัตถุประสงค์ อลูมิเนียม เกรด A



UON 2336-2552

- มาตรฐานพลังงานไฟฟ้ากระแสสลับ มาตรฐาน 3 เฟส 4 สาย
- ✔ วัดกำลังไฟฟ้าแบบกระแสสลับ 380 V ความถี่ 50Hz
 - ✔ ขนาด 3 เฟส
 - ✔ วัตถุประสงค์ ABS อย่างดี โบลบไฟ
 - ✔ ได้รับมาตรฐาน มอก.2336-2552

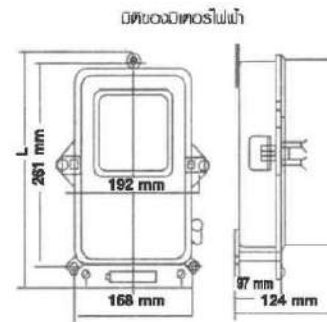

ลำดับ	รายการสินค้า	จำนวนต่องั่ง	ราคา / ตัว
1	Meter 3P 15(45) A DT862 Zeberg	4 ตัว	3,800.-
2	Meter 3P 30(100) A DT862 Zeberg	4 ตัว	4,200.-

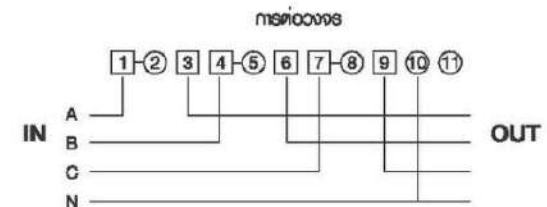

METER มรไฟฟ้า PT-01

ได้รับมาตรฐาน ISO 9001:2015
จากสถาบัน NAT ผ่านตรวจสอบจาก SGS

มิเตอร์ไฟฟ้า Three Phase
มิเตอร์ชักรุ่นกระแสไฟฟ้า
ขนาด 15(45)A, 30(100)A

- ✔ ใช้วัดกำลังไฟฟ้าแบบกระแสสลับ ความถี่ 3X220/460 V 50Hz
- ✔ ขนาด 3 เฟส
- ✔ วัสดุ ABS แข็งแรง ปลอดภัย
- ✔ ได้รับมาตรฐาน มอก.2336-2552



มิติของมิเตอร์ไฟฟ้า

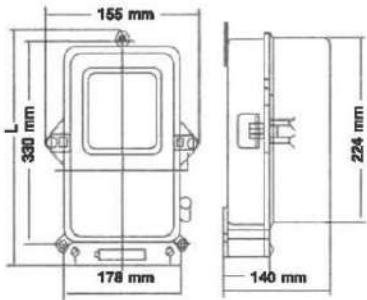

ขนาด	จำนวนต่อลิ่ง	ราคาตัวละ
15(45)A	4 ตัว	4,200.-
30(100)A	4 ตัว	4,800.-

การต่อวงจร

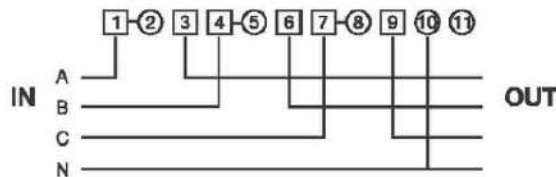

KILOWATT HOUR METER

มิเตอร์ไฟฟ้า Single Phase DD-28
มิเตอร์ชักรุ่นกระแสไฟฟ้า
ขนาด 5(15)A, 10(30)A, 15(45)A, 20(40)A, 50(100)A

- ✔ ใช้วัดกำลังไฟฟ้าแบบกระแสสลับ 220V ความถี่ 50Hz
- ✔ ขนาด 1 เฟส
- ✔ กรองรบกวนทางไฟฟ้า
- ✔ ได้รับมาตรฐาน IEC 521

ขนาด	จำนวนต่อลิ่ง	ราคาตัวละ
5(15)A	12 ตัว	350.-
10(30)A	12 ตัว	360.-
15(45)A	12 ตัว	420.-
20(40)A	12 ตัว	430.-
50(100)A	12 ตัว	450.-



ข้อมูลทางเทคนิค

แรงดันไฟฟ้า : 220-240 โวลต์
กระแสไฟฟ้า : 5(15) แอมป์, 10(30) แอมป์, 15(45) แอมป์
กระแสไฟฟ้าสูงสุด : ~3 เท่าของค่ากระแสไฟฟ้า
ความถี่ : 50-60 เฮิรตซ์
แรงดันไฟฟ้าทดสอบความแม่นยำ : 2 กิโลโวลต์
แรงดันไฟฟ้าที่สูญเสียให้กับขดลวดแรงดันไฟฟ้า : 1.1 วัตต์

มิติของมิเตอร์ไฟฟ้า

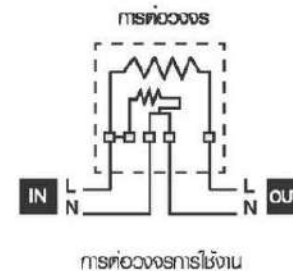
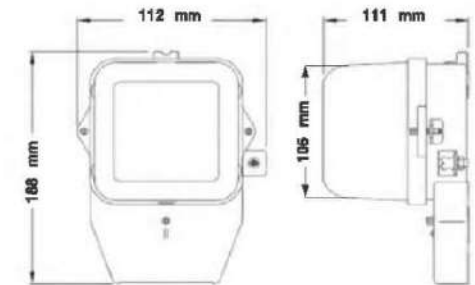

ELECTRONIC WATT HOUR METER

อิเล็กทรอนิกส์วัดค่าอาร์มิเตอร์ Single Phase DDS-1607



มิเตอร์ชั่งน้ำหนักกระแสไฟฟ้า
ขนาด 2.5(10), 5(20)A, 5(30)A, 10(40)A, 10(60)A

- ✓ ใช้วัดกำลังไฟฟ้าแบบกระแสสลับ 220V ความถี่ 50Hz
- ✓ ได้รับมาตรฐาน IEC 521
- ✓ กรอบทำจากแก้วใส

ขนาด	จำนวนตัวถัง	ราคาตัวละ
2.5(10)A	12 ตัว	640.-
5(20)A	12 ตัว	640.-
5(30)A	12 ตัว	680.-
10(40)A	12 ตัว	720.-
10(60)A	12 ตัว	720.-

มิติของมิเตอร์ไฟฟ้า

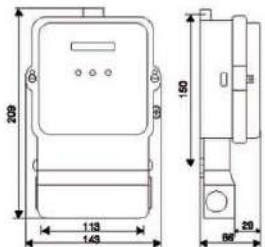

การต่อวงจร

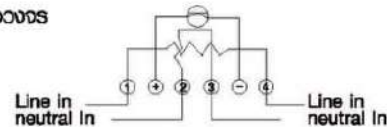

Pules interfaces: +(connection);
-(connection)
The connection pole
voltage < 36V

ELECTRONIC WATT HOUR METER

อิเล็กทรอนิกส์วัดค่าอาร์มิเตอร์ Single Phase DDS-284



มิเตอร์ชั่งน้ำหนักกระแสไฟฟ้า
ขนาด 5(20)A, 10(40)A, 15(60)A

- ✓ ใช้วัดกำลังไฟฟ้าแบบกระแสสลับ 220V ความถี่ 50Hz
- ✓ ขนาด 1 เฟส
- ✓ กรอบทำจากแก้วใส
- ✓ ได้รับมาตรฐาน IEC 521

ขนาด	จำนวนตัวถัง	ราคาตัวละ
5(20)A	12 ตัว	320.-
10(40)A	12 ตัว	360.-
15(60)A	12 ตัว	400.-

Specification

Type	Class	Voltage(V)	Frequency	Current(A)
DDS284	1.0	220-240V	50Hz	1, 5(6)A, 2.5(10)A, 3(6)A, 5(10)A, 5(20)A, 10(20)A, 10(40)A, 10(60)A, 15 (60)A

มิติของมิเตอร์ไฟฟ้า

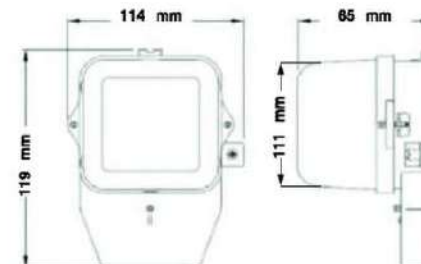

การต่อวงจร

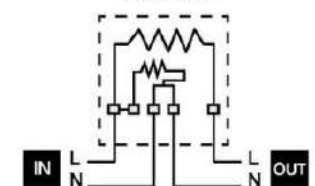

การต่อวงจรการใช้งาน

MAGNETIC CONTACTOR

แมกเนติก คอนแทคเตอร์



MODEL	MAX. AMP. (380-400V)			UNIT PRICE (BAHT)	CARTON UNIT
	AMP (A)	KW	(HP)		
PMC-9	9	4	(5.5)	410.-	50 ตัว
PMC-12	12	5.5	(7.5)	460.-	50 ตัว
PMC-18	18	7.5	(10)	550.-	50 ตัว
PMC-22	22	11	(15)	700.-	50 ตัว
PMC-32	35	15	(20)	1,000.-	50 ตัว
PMC-40	40	18.5	(25)	1,210.-	50 ตัว
PMC-50	50	22	(30)	1,680.-	20 ตัว
PMC-65	65	30	(40)	2,080.-	20 ตัว
PMC-85	85	45	(60)	2,480.-	20 ตัว
PMC-100	100	55	(75)	3,950.-	16 ตัว
PMC-125	125	60	(80)	5,610.-	16 ตัว
PMC-150	150	75	(100)	8,140.-	16 ตัว
PMC-180	180	90	(120)	9,400.-	4 ตัว
PMC-250	250	132	(180)	12,600.-	4 ตัว

OVERLOAD RELAY

โอเวอร์โหลด รีเลย์



MODEL	OVERLOAD RANGE (AMP)	UNIT PRICE (BAHT)	CARTON UNIT
PTH-22/3	(0.1-0.16) (0.16-0.25) (0.25-0.4) (0.4-0.63) (0.63-1) (1-1.6) (1.6-2.5) (2.5-4) (4-6) (5-8) (6-9) (7-10) (9-13) (12-18) (16-22)	360.-	100 ตัว
PTH-40/3	(4-6) (5-8) (6-9) (7-10) (9-13) (12-18) (16-22) (18-26) (24-36) (28-40)	540.-	50 ตัว
PTH-85/3	(7-10) (9-13) (16-18) (16-22) (18-26) (24-36) (28-40) (34-50) (45-65) (54-75) (66-85) (63-85)	700.-	50 ตัว
PTH-100/3	(34-50) (39-57) (43-65) (54-80) (65-100) (85-125)	1,580.-	30 ตัว
PTH-150/3	(34-50) (39-57) (43-65) (54-80) (65-100) (85-125) (100-150)	1,840.-	16 ตัว
PTH-220/3	(65-100) (85-125) (100-160) (120-180) (160-240)	3,850.-	4 ตัว

MAGNETIC MOTOR STARTERS

PMW-MB

PMW

PMW-B

ชุดแยกตัวกับ มอเตอร์สตาร์ท พร้อมกล่องพลาสติก ชุดแยกตัวกับ มอเตอร์สตาร์ท พร้อมกล่องเหล็ก ชุดแยกตัวกับ มอเตอร์สตาร์ท พร้อมกล่องเหล็ก นิยม เป็น-เปิด

ใช้กับระบบไฟฟ้า 2 สาย 220 โวลต์

MODEL	HP	(KW)	RATED CURRENT (AMP)	ROVER LOAD RELEY (AMP)	PMW-MB UNIT PRICE (BAHT)	PMW-UNIT PRICE (BAHT)	PMW-B UNIT PRICE (BAHT)
PMW-9	1/4	(0.18)	2.6-2.8	2.5-4	1,490.-	1,850.-	2,000.-
	1/3	(0.25)	3.0-3.2	2.5-4			
	1/2	(0.37)	4.3-3.9	4-6			
	1	(0.75)	7.1-7.6	7-10			
PMW-12	1/2	(0.37)	4.3-3.9	4-6	1,540.-	1,700.-	2,050.-
	1	(0.75)	7.1-7.6	7-10			
PMW-18	2	(1.50)	10-11	9-13	1,880.-	1,850.-	2,200.-
	3	(2.20)	13-14	12-18			
PMW-22	2	(1.50)	10-11	9-13	1,790.-	1,950.-	2,300.-
	3	(2.20)	13-14	12-18			
PMW-32	3	(2.20)	13-14	12-18	2,800.-	2,800.-	2,800.-
	5	(3.70)	21-23	18-26			
PMW-40	3	(2.20)	13-14	12-18	3,000.-	2,780.-	3,100.-
	5	(3.70)	21-23	18-26			

ใช้กับระบบไฟฟ้า 3 สาย 380 โวลต์

MODEL	HP	(KW)	RATED CURRENT (AMP)	ROVER LOAD RELEY (AMP)	PMW-MB UNIT PRICE (BAHT)	PMW-UNIT PRICE (BAHT)	PMW-B UNIT PRICE (BAHT)
PMW-9	1/4	(0.18)	0.75	0.53-1	1,490.-	1,850.-	2,000.-
	1/2	(0.37)	1.25	1.1-6			
	1	(0.75)	2.1	1.6-2.5			
	2	(1.5)	3.8	2.5-4			
	3	(2.2)	5.2	4-6			
PMW-12	3	(2.2)	5.2	4-6	1,540.-	1,700.-	2,050.-
	5	(3.7)	7.9	6-9			
	5.5	(4)	8.9	7-10			
	5.2	(4)	8.9	7-10			
	7.5	(5.5)	11.9	9-3			
PMW-18	10	(7.5)	15.5	12-16	1,880.-	1,850.-	2,200.-
	7.5	(5.5)	11.9	9-13			
	10	(7.5)	15.5	12-18			
PMW-22	7.5	(5.5)	15.5	12-18	1,790.-	1,850.-	2,300.-
	10	(7.5)	15.5	12-18			
PMW-32	15	(11.5)	23	18-25	2,800.-	2,800.-	2,900.-
	20	(15)	30.5	28-40			
PMW-40	15	(11)	23	18-25	3,000.-	2,780.-	3,100.-
	20	(15)	30.5	28-40			
	25	(18.5)	37	28-40			

หมายเหตุ : ทรงมีกระแสไฟฟ้าที่ใช้เป็นมอเตอร์หรือไม่ การเลือกใช้ต้องดูกระแสไฟฟ้าใช้จริง

NYLON CABLE TIES

เคเบิลไทร์ ขาว,ดำ และสีพิเศษ



ลำดับที่	รายการสินค้า	ขนาด (mm.)	ราคาตั้ง/ถุง	ถุง	ลัง
1	CABLE TIE 3x100 mm. (สีขาว) 4"	100x2.5x1	16.-	100 อัน	100 ถุง
2	CABLE TIE 3x100 mm. (สีดำ-แดง-น้ำเงิน-เหลือง) 4"	100x2.5x1	18.-	100 อัน	100 ถุง
3	CABLE TIE 3x150 mm. (สีขาว) 6"	150x2.7x1	45.-	100 อัน	100 ถุง
4	CABLE TIE 3x150 mm. (สีดำ-แดง-น้ำเงิน-เหลือง) 6"	150x2.7x1	50.-	100 อัน	100 ถุง
5	CABLE TIE 3x200 mm. (สีขาว) 8"	200x2.7x1	80.-	100 อัน	100 ถุง
6	CABLE TIE 3x200 mm. (สีดำ-แดง-น้ำเงิน-เหลือง) 8"	150x2.7x1	89.-	100 อัน	100 ถุง
7	CABLE TIE 4x100 mm. (สีขาว-ดำ) 4"	100x3.5x1	55.-	100 อัน	100 ถุง
8	CABLE TIE 4x150 mm. (สีขาว-ดำ) 8"	150x3.5x1	60.-	100 อัน	100 ถุง
9	CABLE TIE 4x200 mm. (สีขาว) 8"	200x3.5x1	65.-	100 อัน	50 ถุง
10	CABLE TIE 4x200 mm. (สีดำ-แดง-น้ำเงิน-เหลือง) 8"	200x3.5x1	70.-	100 อัน	50 ถุง
11	CABLE TIE 4x250 mm. (สีขาว) 10"	250x3.5x1.2	136.-	100 อัน	50 ถุง
12	CABLE TIE 4x250 mm. (สีดำ-แดง-น้ำเงิน-เหลือง) 10"	250x3.5x1.25	150.-	100 อัน	50 ถุง
13	CABLE TIE 4x300 mm. (สีขาว-ดำ) 12"	300x3.5x1.25	150.-	100 อัน	50 ถุง
14	CABLE TIE 4x370 mm. (สีขาว-ดำ) 14"	370x3.5x1.2	215.-	100 อัน	50 ถุง
15	CABLE TIE 5x400 mm. (สีขาว-ดำ) 16"	400x4.6x1.26	300.-	100 อัน	30 ถุง
16	CABLE TIE 5X500 MM. (สีขาว-ดำ) 20"	500x4.2x1.4	400.-	100 อัน	30 ถุง

COPPER CABLE SLEEVES

ทางปลาทองแดง รุ่นหนา



ลำดับที่	รายการสินค้า	ราคาตั้ง/ถุง	ถุง	กล่อง	ลัง
1	CABLE LUG SC 10MM6	4.40	100 ตัว	1,000 ตัว	8,000 ตัว
2	CABLE LUG SC 10MM8	4.40	100 ตัว	1,000 ตัว	8,000 ตัว
3	CABLE LUG SC 16MM6	5.80	100 ตัว	800 ตัว	6,400 ตัว
4	CABLE LUG SC 16MM8	5.80	100 ตัว	500 ตัว	4,000 ตัว
5	CABLE LUG SC 25MM6	8.80	100 ตัว	400 ตัว	3,200 ตัว
6	CABLE LUG SC 25MM8	8.80	100 ตัว	400 ตัว	3,200 ตัว
7	CABLE LUG SC 25MM10	8.80	100 ตัว	400 ตัว	3,200 ตัว
8	CABLE LUG SC 35MM8	11.-	100 ตัว	400 ตัว	3,200 ตัว
9	CABLE LUG SC 35MM10	11.-	100 ตัว	400 ตัว	3,200 ตัว
10	CABLE LUG SC 50MM8	18.-	100 ตัว	200 ตัว	1,600 ตัว
11	CABLE LUG SC 50MM10	18.-	100 ตัว	200 ตัว	1,600 ตัว
12	CABLE LUG SC 50MM12	18.-	100 ตัว	200 ตัว	1,600 ตัว
13	CABLE LUG SC 70MM10	30.-	75 ตัว	150 ตัว	1,200 ตัว
14	CABLE LUG SC 70MM12	30.-	75 ตัว	150 ตัว	1,200 ตัว
15	CABLE LUG SC 95MM8	45.-	50 ตัว	100 ตัว	800 ตัว
16	CABLE LUG SC 95MM10	45.-	50 ตัว	100 ตัว	800 ตัว
17	CABLE LUG SC 95MM12	45.-	50 ตัว	100 ตัว	800 ตัว
18	CABLE LUG SC 120MM12	58.-	35 ตัว	70 ตัว	560 ตัว
19	CABLE LUG SC 120MM14	58.-	35 ตัว	70 ตัว	560 ตัว
20	CABLE LUG SC 150MM12	80.-	25 ตัว	50 ตัว	400 ตัว
21	CABLE LUG SC 150MM14	80.-	25 ตัว	50 ตัว	400 ตัว
22	CABLE LUG SC 185MM14	105.-	10 ตัว	30 ตัว	240 ตัว
23	CABLE LUG SC 185MM16	105.-	10 ตัว	30 ตัว	240 ตัว
24	CABLE LUG SC 240MM14	150.-	5 ตัว	30 ตัว	240 ตัว
25	CABLE LUG SC 240MM16	150.-	5 ตัว	30 ตัว	240 ตัว
26	CABLE LUG SC 300MM14	200.-	10 ตัว	20 ตัว	160 ตัว
27	CABLE LUG SC 300MM16	200.-	10 ตัว	20 ตัว	160 ตัว
28	CABLE LUG SC 400MM16	320.-	5 ตัว	15 ตัว	120 ตัว
29	CABLE LUG SC 400MM18	320.-	5 ตัว	15 ตัว	120 ตัว
30	CABLE LUG SC 500MM16	430.-	5 ตัว	10 ตัว	80 ตัว
31	CABLE LUG SC 500MM18	430.-	5 ตัว	10 ตัว	80 ตัว

COPPER CABLE SLEEVES

หัวต่อสาย แบบเปลี่ยน



ITEM No.	WIRE SIZEmm	ราคาตั้ง/ตัว	d1 Ø	D Ø	L	จำนวน ตัว/ถุง	Q'TY IN BOX	ลังใหญ่ บรรจุ
SL10	10	7	4.5	6.2	25.0	100	700 ตัว	5,600 ตัว
SL16	16	10	5.4	7.1	33.0	100	500 ตัว	4,000 ตัว
SL25	25	16	6.8	8.8	33.0	100	300 ตัว	2,400 ตัว
SL35	35	18	8.2	10.6	38.0	50	200 ตัว	1,600 ตัว
SL50	50	23	9.5	12.4	46.0	50	150 ตัว	1,200 ตัว
SL70	70	35	11.2	14.7	53.0	50	100 ตัว	800 ตัว
SL95	95	50	13.5	17.4	58.0	10	60 ตัว	480 ตัว
SL120	120	55	15.0	19.4	63.0	10	50 ตัว	400 ตัว
SL150	150	95	16.5	21.2	72.0	5	35 ตัว	280 ตัว
SL185	185	125	18.5	23.5	82.0	5	25 ตัว	200 ตัว
SL240	240	235	21.0	26.5	96.0	4	20 ตัว	160 ตัว
SL300	300	325	23.5	30.0	105.0	3	12 ตัว	96 ตัว

CIRCLE CABLE CLIPS

สายรัด ยาว, เมา

- ✓ PE(white, grey), elasticity and shock resist.
- ✓ Inserting type, nail attached clips, Save time and cost.



ลำดับที่	รายการสินค้า	ราคาตั้ง/ถุง	ถุง	กล่อง	ลัง
1	CABLE CLIP 4mm (ยาว)	21.-	100 ตัว	20 ถุง	500 ถุง
2	CABLE CLIP 6mm (ยาว)	27.-	100 ตัว	10 ถุง	250 ถุง
3	CABLE CLIP 8mm (ยาว)	36.-	100 ตัว	10 ถุง	250 ถุง
4	CABLE CLIP 10mm (ยาว)	45.-	100 ตัว	10 ถุง	250 ถุง
5	CABLE CLIP 12mm (ยาว)	63.-	100 ตัว	5 ถุง	125 ถุง
6	CABLE CLIP 14mm (ยาว)	80.-	100 ตัว	4 ถุง	100 ถุง
7	CABLE CLIP 16mm (ยาว)	110.-	100 ตัว	2 ถุง	50 ถุง

SOLDERLESS INSULATED RING TERMINALS-PVC

ทองปลาทองห่วง

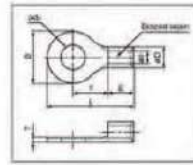

ลำดับที่	รายการสินค้า	ราคาตั้ง/ถุง	ถุง	กล่อง	ลัง
1	ทองปลาทองห่วง สีแดง RVM 1.25-3	0.85	100 ตัว	1,000 ตัว	8,000 ตัว
2	ทองปลาทองห่วง สีแดง RVM 1.25-3.5	0.85	100 ตัว	1,000 ตัว	8,000 ตัว
3	ทองปลาทองห่วง สีแดง RVM 1.25-4	0.85	100 ตัว	1,000 ตัว	8,000 ตัว
4	ทองปลาทองห่วง สีแดง RVM 1.25-5	0.85	100 ตัว	1,000 ตัว	8,000 ตัว
5	ทองปลาทองห่วง สีแดง RVM 1.25-6	0.85	100 ตัว	1,000 ตัว	8,000 ตัว
6	ทองปลาทองห่วง สีแดง RVM 1.25-8	0.85	100 ตัว	1,000 ตัว	8,000 ตัว
7	ทองปลาทองห่วง สีแดง RVM 1.25-10	0.85	100 ตัว	1,000 ตัว	8,000 ตัว
8	ทองปลาทองห่วง สีนํ้าเงิน RVM 2-3	1.10	100 ตัว	1,000 ตัว	8,000 ตัว
9	ทองปลาทองห่วง สีนํ้าเงิน RVM 2-3.5	1.10	100 ตัว	1,000 ตัว	8,000 ตัว
10	ทองปลาทองห่วง สีนํ้าเงิน RVM 2-4	1.10	100 ตัว	1,000 ตัว	8,000 ตัว
11	ทองปลาทองห่วง สีนํ้าเงิน RVM 2-5	1.10	100 ตัว	1,000 ตัว	8,000 ตัว
12	ทองปลาทองห่วง สีนํ้าเงิน RVM 2-6	1.50	100 ตัว	1,000 ตัว	8,000 ตัว
13	ทองปลาทองห่วง สีนํ้าเงิน RVM 2-8	1.50	100 ตัว	1,000 ตัว	8,000 ตัว
14	ทองปลาทองห่วง สีนํ้าเงิน RVM 2-10	1.80	100 ตัว	1,000 ตัว	8,000 ตัว
15	ทองปลาทองห่วง สีเหลือง RVM 5.5-3.5	1.90	100 ตัว	1,000 ตัว	8,000 ตัว
16	ทองปลาทองห่วง สีเหลือง RVM 5.5-4	1.90	100 ตัว	1,000 ตัว	8,000 ตัว
17	ทองปลาทองห่วง สีเหลือง RVM 5.5-5	1.90	100 ตัว	1,000 ตัว	8,000 ตัว
18	ทองปลาทองห่วง สีเหลือง RVM 5.5-6	2.60	100 ตัว	800 ตัว	6,400 ตัว
19	ทองปลาทองห่วง สีเหลือง RVM 5.5-8	2.80	100 ตัว	800 ตัว	6,400 ตัว
20	ทองปลาทองห่วง สีเหลือง RVM 5.5-10	2.80	100 ตัว	800 ตัว	6,400 ตัว
21	ทองปลาทองห่วง สีเหลือง RVM 5.5-12	3.-	100 ตัว	500 ตัว	4,000 ตัว

SOLDERLESS INSULATED SPADE TERMINALS-PVC

ทองปลาเดกห่วง

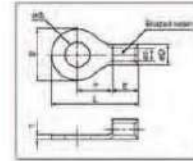

ลำดับที่	รายการสินค้า	ราคาตั้ง/ถุง	ถุง	กล่อง	ลัง
1	ทองปลาเดกห่วง สีแดง SVM 1.25-3	0.85	100 ตัว	1,000 ตัว	8,000 ตัว
2	ทองปลาเดกห่วง สีแดง SVM 1.25-3.5	0.85	100 ตัว	1,000 ตัว	8,000 ตัว
3	ทองปลาเดกห่วง สีแดง SVM 1.25-4	0.85	100 ตัว	1,000 ตัว	8,000 ตัว
4	ทองปลาเดกห่วง สีแดง SVM 1.25-5	0.85	100 ตัว	1,000 ตัว	8,000 ตัว
5	ทองปลาเดกห่วง สีแดง SVM 1.25-6	0.85	100 ตัว	1,000 ตัว	8,000 ตัว
6	ทองปลาเดกห่วง สีนํ้าเงิน SVM 2-3	1.10	100 ตัว	1,000 ตัว	8,000 ตัว
7	ทองปลาเดกห่วง สีนํ้าเงิน SVM 2-3.5	1.10	100 ตัว	1,000 ตัว	8,000 ตัว
8	ทองปลาเดกห่วง สีนํ้าเงิน SVM 2-4	1.10	100 ตัว	1,000 ตัว	8,000 ตัว
9	ทองปลาเดกห่วง สีนํ้าเงิน SVM 2-5	1.10	100 ตัว	1,000 ตัว	8,000 ตัว
10	ทองปลาเดกห่วง สีนํ้าเงิน SVM 2-6	1.10	100 ตัว	1,000 ตัว	8,000 ตัว
11	ทองปลาเดกห่วง สีเหลือง SVM 5.5-3.5	1.90	100 ตัว	1,000 ตัว	8,000 ตัว
12	ทองปลาเดกห่วง สีเหลือง SVM 5.5-4	1.90	100 ตัว	1,000 ตัว	8,000 ตัว
13	ทองปลาเดกห่วง สีเหลือง SVM 5.5-5	1.90	100 ตัว	1,000 ตัว	8,000 ตัว
14	ทองปลาเดกห่วง สีเหลือง SVM 5.5-6	2.80	100 ตัว	800 ตัว	6,400 ตัว
15	ทองปลาเดกห่วง สีเหลือง SVM 5.5-8	3.-	100 ตัว	800 ตัว	6,400 ตัว

BREAKER NT-50 (HIGH QUALITY)

เบรกเกอร์ NT-50 รุ่นป้องกันไฟไหม้ดูด

เบรกเกอร์ NT-50 รุ่นป้องกันไฟไหม้ดูด ไฟฟ้ารั่ว ขนาด 10A, 15A, 20A, และ 30A

- ✓ เป็นอุปกรณ์ตัดไฟอัตโนมัติสำหรับป้องกันกระแสไฟไหม้ดูด
- ✓ ป้องกันกระแสไฟเกิน ใช้ในกระแสไฟ AC 220V 50Hz
- ✓ ขั้วต่อสาย = สายไฟขนาด 1-25 mm²
- ✓ ช่วงอุณหภูมิที่ใช้ = -5 to 40C
- ✓ กระแสไฟที่ใช้ = 230V/400V ;50/60Hz
- ✓ ผนวสูงสุดที่ใช้เชื่อมต่อ => 1.5 KA

MODEL	RATED (AMP)	DIMENSION (mm)	UNIT PRICE (BATH)	จำนวนกล่องต่อตู้	จำนวนตู้ต่อตู้	จำนวนสายต่อตู้	จำนวนสายต่อตู้
NT-50	10A, 15A, 20A, 30A	32X42X70	400.-	1 ตู้	10 ตู้	50 ตู้	200 ตู้

SAFETY BREAKER / เซฟตี้เบรกเกอร์

เป็นอุปกรณ์ที่เน้นความปลอดภัยในการใช้งาน ใช้ควบคุมและป้องกันความเสียหายที่เกิดจากความผิดพลาดของระบบไฟฟ้า ด้วยระบบ Automatic Breaker ที่สามารถควบคุม และป้องกันกระแสไฟเกิน ผลิตจากวัสดุคุณภาพ ช่วยป้องกันความเสียหายที่เกิดจาก ความร้อน ขณะทำงาน ได้อย่างมีประสิทธิภาพ เหมาะสำหรับการติดตั้งกับเครื่องทำน้ำอุ่น ตู้เย็น เป็นน้ำ เครื่องซักผ้า และอุปกรณ์อื่นๆ ทั้งในบ้านพักอาศัย และอาคารสาธารณะ

SPECIFICATION

- ✓ Type : Circuit Breaker
- ✓ Function : Overcurrent Protection
- ✓ Voltage rating : AC 220V 50Hz
- ✓ Rated Voltage : 230/400V
- ✓ Rated Frequency : 50/60Hz
- ✓ Interrupting Capacity : 1.5KA



BNT-50
เซฟตี้เบรกเกอร์
ขนาด 10A, 15A,
20A, 30A

1 กล่องเล็กบรรจุ 50 ตัว
1 สับบรรจุ 200 ตัว
ราคาต่อหน่วย **70.-**

CNT-50
เซฟตี้เบรกเกอร์พร้อมสัญญาณไฟ
ขนาด 10A, 15A,
20A, 30A

1 กล่องเล็กบรรจุ 50 ตัว
1 สับบรรจุ 200 ตัว
ราคาต่อหน่วย **85.-**

PHOTOCONTROL SWITCH

สวิตช์ เปิด-ปิด อัตโนมัติ โดยแสงอาทิตย์
ขนาด 3A, 6A, 10A, / 220V

- ✓ เป็นอุปกรณ์ที่ใช้ควบคุมอุปกรณ์ไฟฟ้าต่างๆ ที่ต้องการให้เปิดเองอัตโนมัติ ในเวลากลางคืนและ ปิดลงในเวลากลางวัน เหมาะสำหรับการนำไปใช้ควบคุม หลอดไฟหน้าบ้าน, ไฟถนน, โคมไฟสวน, บันไดไฟ ฯลฯ
- ✓ เปิดเมื่อแสงสว่างน้อยกว่า 30 Lux
- ✓ ปิดเมื่อแสงสว่างมากกว่า 150 Lux
- ✓ ติดตั้งง่าย แข็งแรง ทนทาน เป็นแบบ 4 สาย Line in 2 สาย Line out 2 สาย

ขนาด	กล่องเล็กบรรจุ	กล่องใหญ่บรรจุ	ราคาต่อหน่วย
3A, 6A	24 ตัว	48 ตัว	160.-
10A	24 ตัว	48 ตัว	200.-

CABLES PIONEERING THE CABLE INDUSTRY

สายไฟฟ้า สายสัญญาณ คุณภาพสูง

DROP WIRE



ใช้กับระบบโทรศัพท์ภายในอาคาร และระบบเสียงตามสาย

รหัส	รายละเอียด	ขนาดของสาย (200M)	ราคา (บาท/ขด)
DWCCS2CX090	แกนเดี่ยว "เหล็กชุบทองแดง"	2C x 0.90 CCS.	1,700.-
DWBC2CX090	แกนเดี่ยว "ทองแดงแท้"	2C x 0.90 BC.	2,700.-
DWBC2CX150	แกนพอยต์กลีซว "ทองแดงแท้"	2C x 1.50 BC.	-
DWBC2CX250	แกนพอยต์กลีซว "ทองแดงแท้"	2C x 2.50 BC.	-

*** ปรึกษาด้วยระบบตรรกศาสตร์

THWA SERIES



ใช้กับระบบโทรศัพท์ภายในอาคาร และระบบเสียงตามสาย

ขนาดของสาย (100M)	ราคา (บาท/ขด)
THWA 10 SQ.MM.	715.-
THWA 16 SQ.MM.	1,020.-
THWA 25 SQ.MM.	1,500.-
THWA 35 SQ.MM.	1,950.-
THWA 50 SQ.MM.	2,997.-
THWA 70 SQ.MM.	4,469.-
THWA 95 SQ.MM.	5,839.-

*** ปรึกษาด้วยระบบตรรกศาสตร์

CCTV CABLE

*** ปรึกษาด้วยวิธีการหุ้มสายไฟแบบแน่น ทำให้กันแรงดันไฟฟ้าได้ดีกว่าสายแบบทั่วไป

สายกล้องวงจรปิดคุณภาพสูง ภาพคมชัด ไร้จุดบกพร่อง สายขาด, สายแตก, สายฉีก

2 CORE

สายกล้องวงจรปิด (REAL 95% HIGH SHIELD COVERAGE)

สายสำหรับใช้งานทั่วไป

รหัส	รายละเอียด	สี	ขนาด (เมตร)	ราคา (บาท/ขด)
RG6/64_100	RG6 / 64 NET	ขาว/ดำ	100	670.-
RG6/64_300	RG6 / 64 NET	ขาว/ดำ	300	-
RG6/64_500	RG6 / 64 NET	ขาว/ดำ	500	-
RG6/128_100	RG6 / 128 NET	ขาว/ดำ	100	710.-
RG6/128_300	RG6 / 128 NET	ขาว/ดำ	300	-
RG6/128_500	RG6 / 128 NET	ขาว/ดำ	500	-
RG6/168B_100	RG6 / 168 NET	ฟ้า	100	1,050.-
RG6/168B_300	RG6 / 168 NET	ฟ้า	300	-
RG6/168B_500	RG6 / 168 NET	ฟ้า	500	-
RG6/168BPF_100	RG6 / 168 NET with Power Feed	ฟ้า	100	1,450.-
RG6/168BPF_300	RG6 / 168 NET with Power Feed	ฟ้า	300	-
RG6/168BPF_500	RG6 / 168 NET with Power Feed	ฟ้า	500	-

สายสำหรับใช้งานโครงการ

รหัส	รายละเอียด	สี	ขนาด (เมตร)	ราคา (บาท/ขด)
RG6/168B_100-S	RG6 / 168 NET	ฟ้า	100	1,250.-
RG6/168BPF_100-S	RG6 / 168 NET with Power Feed	ฟ้า	100	1,700.-

COAXIAL CABLE RG-6

พีวีซีเคเบิล สายนำสัญญาณ RG-6/U

สายสัญญาณคุณภาพผลิตและออกแบบภายใต้การควบคุมคุณภาพโดยโรงงานที่ได้รับรองมาตรฐาน ISO9001

การนำไปใช้งาน

- ✓ ระบบที่วัดตามบ้าน ทั้งระบบ อนาล็อกและระบบดิจิทัล (Analog and Digital TV)
- ✓ ระบบทีวีผ่านดาวเทียม (Sat TV).
- ✓ ระบบทีวีวงจรรวม (Cable TV IIa: MATV)
- ✓ ระบบทีวีวงจรปิด - เดินสายระยะสั้นไม่เกิน 100 เมตร (CCTV).



คุณสมบัติเด่นของสายสัญญาณ

- ✓ แทนที่หลักหม้อทองแดง ที่สามารถผ่านสัญญาณคลื่นได้ครบทุกความถี่ที่ใช้งาน
- ✓ ฉนวนคุณภาพสูงที่กั้นสัญญาณที่ความถี่สูง และมีกรลวดทองสัญญาณต่ำ
- ✓ ฟิลป้องกันสามารถป้องกันสัญญาณรบกวนต่าง ๆ
- ✓ เปลือกโพลีเอทิลีนคลอไรด์ ป้องกันสายนำสัญญาณ ได้จากสภาพแวดล้อม
 - Type RG-6
 - Impedance 75 ohms
 - Braid 100%
 - Qty 100 Metre

MODEL	DIMENSION (MM)	UNIT PRICE (BATH)	PACKING UNIT
RG6 64 กั๊ก	100	570.-	6 ม้วน
RG6 64 กั๊ก	300	1,710.-	1 ล้อ
RG6 64 กั๊ก	500	2,850.-	1 ล้อ
RG6 128 กั๊ก	100	710.-	6 ม้วน
RG6 128 กั๊ก	300	2,130.-	1 ล้อ
RG6 128 กั๊ก	500	3,550.-	1 ล้อ



LED Emergency Light / โคมไฟฉุกเฉิน

ประหยัดพลังงาน

หลอด LED 2x4.5W สามารถให้แสงสว่างได้ มากกว่าหลอด Halogen ขนาด 35W

การรับประกันสินค้า

รับประกัน 2ปีเต็ม หากสินค้ามีปัญหา จากการใช้งานปกติ

สำรองไฟได้ยาวนาน

สามารถสำรองไฟได้สูงสุด 2 และ 4 ชม.

ใช้ LED HIGH POWER

หลอด LED 2x9W มีอายุการใช้งานยาวนาน 50,000 ชม.

มากกว่าหลอด Halogen ถึง 10 เท่า

ทดสอบการทำงานอัตโนมัติ

ทดสอบการทำงานเป็นเวลา 90 นาที ทุกๆ 4 สัปดาห์ (สามารถยกเลิกได้)

ปรับระดับความสว่างได้ 4 ระดับ

สามารถปรับระดับความสว่าง เพื่อใช้ระยะเวลาการให้แสงสว่าง

รีโมทควบคุมการใช้งาน

มีรีโมทสำหรับควบคุมการตั้งค่าต่างๆ (แยกซื้อเพิ่มเติม)

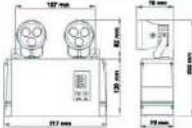
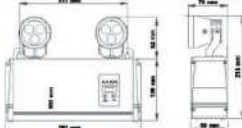

Specification		
Model No.	ZB-LD-015 LED	ZB-LD-111 LED
Mode of operation	Non-maintained with 150 Vac line under-voltage detection	
Input voltage	220Vac \pm 15% / 50 Hz	
Control system	-	Microcontroller-based control system with solid-state SMART-CHARGER™
Lamp rated power	4.5 W / lamp	9 W / lamp
Rated luminous/lux	300 lm / lamp	300 lm / lamp (@level 4), 75 lm / lamp (@level 1)
Battery type	Sealed lead-acid battery (ISO 9001, ISO 14001, CE, and UL certified)	
Battery size	6 V 4.5 Ah	
Backup time	2 hrs	4 hrs (@level 4), 10 hrs (@level 1)
Battery charging method	Constant voltage and current limit	Two-steps constant voltage and two-steps current limits with SMART-CHARGER™
Battery cut-off voltage	6V 4.5Ah	12V 7.5Ah
Maximum charging current	450 mA	
Charging time	10 - 18 hrs.	
Lamps	LM-80 certified mid-power / high-lumen LEDs with metal-core PCB and aluminum heat-sink for excellent heat management	LM-80 certified high-lumen LEDs with metal-core PCB and aluminum heat-sink for excellent heat management
Beam control	Highly efficient PMMA lenses	
Rated beam angle	36°	
Color temperature	3000 - 4500 K, CRI > 70 (daylight option also available)	
Brightness	4 levels programmable dimming for extended backup times	
Manual test	by pushing Test button	90-min test by either pushing Multi-Function button or using remote control
Remote***	IR remote control for ON, OFF, Test and Dim functions	
Standards	TIS 1955-2551, TIS 1102-2536, ISO 9001	
Casing	1.6-mm-thick extruded aluminum coated with powder paint	
Weight	1.7 kg	4 kg
Dimension		
	ราคา 1,900 บาท	ราคา 4,800 บาท

AUTOMATIC FUSE / POWER PUSH BUTTON SWITCH / BLACK-LIGHT BLUE LAMP

ลูกปลิวสวิตช์อัตโนมัติเยอร์มัน อย่างดี ขนาด 16A, 25A

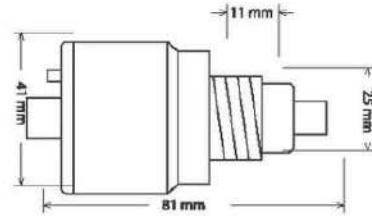

กล่องเหล็กบรรจุ: 10 ตัว
 สับบรรจุ : 200 ตัว

ราคาตัวละ **100.-**

สวิตช์มอเตอร์

Power Push Button Switch สวิตช์มอเตอร์ 10A, 15A, 30A

รุ่น	ขนาดขั้ว	แรงดัน	กำลัง	ราคา
BS 211B	10A 3 Ø	1.5 KW	120	110.-
BS 216B	15A 3 Ø	2.2 KW	100	110.-
BS 230B	30A 3 Ø	3.7 KW	100	150.-



หลอดนีออนแบบสีกาโร

black-light blue lamp
 หลอดนีออนแบบสีกาโร 18W, 20W, 36W, 40W

รุ่น	สีหลอด	ราคา
T8 18w	25 หลอด	160.-
T8 36w	25 หลอด	180.-
T10 20w	25 หลอด	210.-
T10 40w	25 หลอด	250.-



T1240W_G13

25 หลอด **470.-**

SIREN

มีดไซเรน (สีแดง ความเข้มเสียง 100 เดซิเบล)

ALLMAT MS190

- ✓ ใช้กับไฟฟ้ากระแสตรง DC 12V
- ✓ ใช้กับไฟฟ้ากระแสสลับ AC 220V
- ✓ Volume = 100 D.B Min
- ✓ โครงสร้างทำด้วย Famous-cover

บรรจุกล่อง : 40 ตัว

ราคาตัวละ **460.-**



Model MS-190
 Volt. DC 12/24V, AC 110/240

มอเตอร์ไซเรน (สีเทา ความเข้มเสียง 120 เดซิเบล)

ALLMAT MS290

- ✓ ใช้กับไฟฟ้ากระแสสลับ AC 220V
- ✓ Volume = 120 D.B Min
- ✓ โครงสร้างทำด้วย Famous-cover

บรรจุกล่อง : 20 ตัว

ราคาตัวละ **1,100.-**



Model MS-290A(Plastic case)
 MS-290B(Metal case)
 Volt. DC 12/24V, AC 110/240

มอเตอร์ไซเรน (สีแดง ความเข้มเสียง 130 เดซิเบล)

ALLMAT MS390

- ✓ ใช้กับไฟฟ้ากระแสตรง DC 12V
- ✓ ใช้กับไฟฟ้ากระแสสลับ AC 220V
- ✓ Volume = 130 D.B Min
- ✓ โครงสร้างทำด้วย Famous-cover

บรรจุกล่อง : 20 ตัว

ราคาตัวละ **2,300.-**



Model MS-390
 Volt. DC 12/24V, AC 110/240

FLUID LEVEL / WATER FLOW CONTROLLER

สวิตช์ลูกลอยไฟฟ้า H-777

ลูกลอยควบคุมระดับน้ำแบบลูกลอยผูกเชือกควบคุมระดับน้ำในถัง
เก็บน้ำแบบใช้ไฟฟ้าใช้ฟลวอตตัดต่อควบคุมการทำงานของปั้มน้ำและ
โซ่สั่นอัตโนมัติของอุปกรณ์ไฟฟ้าต่างๆ

MAX CURRENT : 0.75KW WATER PUMP
15A 240V AC
1HP.240VA
VOLTAGE : 110-240V AC



บรรจุกล่อง : 30 ตัว

ราคาตัวละ **260.-**

สวิตช์ลูกลอยไฟฟ้า HT-M15-2

สวิตช์ลูกลอยใช้ควบคุมระดับน้ำภายในถัง เมื่อใ้ค้ปั้มน้ำเริ่มทำงานหรือ
หยุดทำงานโดยอัตโนมัติ ลูกลอยทำงานจากวัสดุโพลีโพรพิลีน ปราศจาก
สารที่มีพิษต่อร่างกายโดยลล่เป็นชิ้นเดียวกันถึง 2 ชิ้น

SIZE : 30X0.75mm
LENGHT : 2M
RATED VOLTAG : AC 125/250V 50=30Hz
MAX CURRENT : 16(4)A
MAX OPERATING TEMP : 50 C.
PROTECHTION GRADE : Ip 68



บรรจุกล่อง : 30 ตัว

ราคาตัวละ **460.-**

สวิตช์ควบคุมปั้มน้ำ

โพลสวิตช์ สวิตช์ควบคุมอัตราการไหล/ส่วนรั่วควบคุมการไหล เป็น
อุปกรณ์ป้องกันของปั้มน้ำ ป้องกันความเสียหายที่ก่ดจาก ปั้มน้ำ
ทำงานแล้ว แต่ดูดันน้ำขึ้น หรือไม่มีน้ำ ถึงตัดการทำงาน ทำใ้คนเอดอร์
ปั้มน้ำไม่ไหล แลแรงดันสูงสุด 10 บาร์/bar ใช้กับของเหลวที่อุณหภูมิ
1-100 องศาเซลเซียส รองรับแรงดันไฟฟ้าที่ 250V 15A



บรรจุกล่อง : 50 ตัว

ราคาตัวละ **800.-**

SCREWDRIVERS MAIN TESTER

ไขควงเช็คไฟ

MZ-17151

เป็นอุปกรณ์ทดสอบแรงดันไฟฟ้าในระบบไฟฟ้าบ้าน
(ไฟกระแสสลับ) สามารถวัดแรงดันไฟฟ้ากระแส
สลับ [AC] 100-500 V

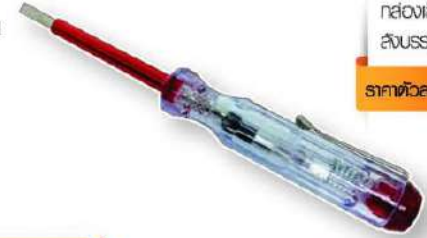

กล่องเล็กบรรจุ : 20 ตัว
ลังบรรจุ : 500 ตัว

ราคาตัวละ **24.-**

ZB-18

เป็นอุปกรณ์ทดสอบแรงดันไฟฟ้ากระแสตรงและ
กระแสสลับ (AC, DC) สามารถทดสอบแรงดันไฟฟ้า
กระแสสลับ [AC] 70-250 VAC, กระแสตรง
(DC) 250 VDC สามารถตรวจสอบแรงดันโดยไม่
ต้องสัมผัสแหล่งจ่ายโดยตรง 70-600 VAL
ทดสอบความต่อเนื่องของสายกราวด์ 0-50 MΩ



กล่องเล็กบรรจุ : 12 ตัว
ลังบรรจุ : 300 ตัว

ราคาตัวละ **80.-**

ZB-2009

เป็นอุปกรณ์ทดสอบแรงดันไฟฟ้าระบบไฟฟ้าบ้าน
(ไฟกระแสสลับ) สามารถวัดแรงดันไฟฟ้ากระแส
สลับ (AC) 100-500 V ตัวบอด้เป็นสีแสดงกับค่า
ไฟเห็นไฟ LED สีแดงได้อย่างชัดเจนทั้งในค้บัด
และที่กลางแจ้ง



กล่องเล็กบรรจุ : 12 ตัว
ลังบรรจุ : 300 ตัว

ราคาตัวละ **48.-**

ZB-765

เป็นอุปกรณ์ทดสอบแรงดันไฟฟ้ากระแสตรงและ
กระแสสลับ (AC, DC) สามารถทดสอบแรงดัน
ไฟฟ้ากระแสสลับ (AC) 70-250 VAC, กระแสตรง
(DC) 250 VDC สามารถตรวจสอบแรงดันโดยไม่
ต้องสัมผัสแหล่งจ่ายโดยตรง ทดสอบความต่อเนื่อง
ของสายไฟ สามารถตรวจเช็คไขควงก่อนใช้งาน
และตรวจเช็คอุปกรณ์ไฟฟ้าภายในบ้านเบื้องต้นได้



กล่องเล็กบรรจุ : 10 ตัว
ลังบรรจุ : 250 ตัว

ราคาตัวละ **90.-**

AC STABILIZER
ตู้ปรับรับแรงดันไฟฟ้า

รุ่น SVC-ZBS-3KVA 3000VA 2400W

 โหลด : 13.63A
 วัสดุ : 1 Pcs.
 ปี : 5/15

ราคา 7,800.-
รุ่น SVC-ZBS-4KVA 5000VA 4000W

 โหลด : 22.72A
 วัสดุ : 1 Pcs.
 ปี : 5/15

ราคา 11,600.-

รุ่น SVC-ZBS-10KVA 10000VA 8000W

 โหลด : 45.45A
 วัสดุ : 1 Pcs.
 ปี : 15/45

ราคา 21,600.-
รุ่น SVC-ZBS-20KVA 20000VA 16000W

 โหลด : 90.90A
 วัสดุ : 1 Pcs.
 ปี : 15/45

ราคา 42,000.-
รุ่น SVC-ZBS-30KVA 30000VA 24000W

 โหลด : 136.36A
 วัสดุ : 1 Pcs.
 ปี : 30/100

ราคา 48,000.-

SPECIFICATION		
Input	Phase	Single phase
	Voltage	AC 140-260V
	Frequency	50Hz/60Hz
Output	Voltage Range	AC 220V
	Precision	±3%
	Frequency (Inverter Mode)	50Hz/60Hz
	Power factor	90%
Function	Control type	Servo motor
	Over/Low Volt protection	yes
	Digital display	Show input and output voltage
	Temperature protection	YES
	Over current protection	YES
	Delaying	6 Secs(short)/ 180 Secs(long)
	Short Circuit & Over Load	MCB
Efficiency	AC-AC	0.98
Acoustic	Noise level	≤50dB
	Temperature	-5-60 DegreeC
Environment	Humidity	20% to 80%
	Warranty	One Year

AC STABILIZER
ตู้ปรับรับแรงดันไฟฟ้า

รุ่น WMA-ZBS-3KVA 3000VA 2400W

 โหลด : 13.63A
 วัสดุ : 1 Pcs.
 ปี : 5/15

ราคา 8,700.-
รุ่น WMA-ZBS-5KVA 5000VA 4000W

 โหลด : 22.72A
 วัสดุ : 1 Pcs.
 ปี : 5/15

ราคา 13,300.-

รุ่น SVC-ZBH3-15KVA 12000W

 โหลด : 68.18A 3P
 วัสดุ : 1 Pcs.
 ปี : 15/45

ราคา 40,000.-
รุ่น SVC-ZBH3-30KVA 24000W

 โหลด : 136.36A 3P
 วัสดุ : 1 Pcs.
 ปี : 15/45

ราคา 50,000.-

SPECIFICATION	IIUUUUUUU	THREE PHASE
Input	Phase Single phase	Three Phase
	Voltage AC 140-260V	277-430V
	Frequency 50Hz/60Hz	50Hz/60Hz
Output	Voltage Range AC 220V	380V
	Precision ±3%	±3%
	Frequency (Inverter Mode) 50Hz/60Hz	50Hz/60Hz
	Power factor 90%	90%
Function	Control type Relay Servo motor	Servo motor
	Over/Low Volt protection yes	yes
	Digital display Show input and output voltage	Show input and output voltage
	Temperature protection YES	YES
	Over current protection YES	YES
	Delaying 6 Secs(short)/ 180 Secs(long)	6 Secs(short)/ 180 Secs(long)
	Short Circuit & Over Load Fuse	MCB
Efficiency	AC-AC 0.98	0.98
Acoustic	Noise level ≤50dB	≤50dB
Environment	Temperature -5-60 DegreeC	-5-60 DegreeC
	Humidity 20% to 90%	20% to 90%
Warranty	One year	
USE	Air conditioner type 1ton 1.6ton	

EAGLE SUSPENSION INSULATOR

ลูกถ้วยแขวน (phanakratsongjakhamrui fuphanakratsong)



ANSI Class 52-1 Serial No. SI 2007/N/A/I/001

SYMBOL	SPECIFICATION VALUE	SYMBOL	SPECIFICATION VALUE
A	165 Max.	F	17.5 Min.
B	139.5 + or - 3	G	12.5 + 2 - 0
C	22 + or - 1.5	H	17.5 Min.
D	12.5 + 2 - 0	I	16 + or - 0.5
E	17.5 + or - 1	LEAKAGE DISTANCE	178 Min.

ใบสั่งผลิต 6 ชิ้น ราคาตัวละ 360 บาท

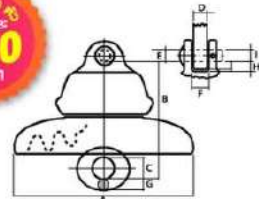

ANSI Class 52-2 Serial No. SI 2007/N/A/I/002

SYMBOL	SPECIFICATION VALUE	SYMBOL	SPECIFICATION VALUE
A	203 Max.	F	17.5 Min.
B	146 + or - 3	G	13.5 + or - 1
C	17.5 + or - 3	H	17.5 Min.
D	12.5 + 2 - 0	I	16 + or - 0.5
E	17.5 + or - 1	LEAKAGE DISTANCE	209.5 Min.

ใบสั่งผลิต 6 ชิ้น ราคาตัวละ 380 บาท

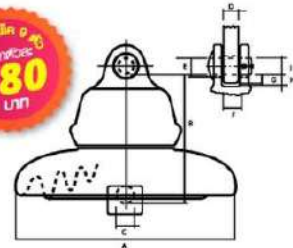

ANSI Class 52-4 Serial No. SI 2007/N/A/I/004

SYMBOL	SPECIFICATION VALUE	SYMBOL	SPECIFICATION VALUE
A	273 Max.	F	17.5 Min.
B	146 + or - 3	G	13.5 + or - 1
C	17.5 + or - 1	H	17.5 Min.
D	12.5 + 2 - 0	I	16 + or - 0.5
E	17.5 + or - 1	LEAKAGE DISTANCE	292 Min.

ใบสั่งผลิต 6 ชิ้น ราคาตัวละ 500 บาท

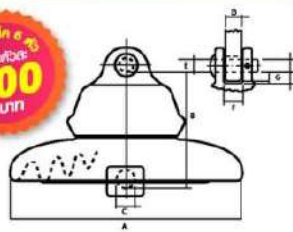

EAGLE LINEPOST

ลูกถ้วยไลน์พาสท์

ANSI Class 57-2L 24KV Serial No. LPI 2007/N/A/I/002

phanakratsongjakhamrui fuphanakratsong

SYMBOL	SPECIFICATION VALUE	SYMBOL	SPECIFICATION VALUE
A	124 Max.	G	305
B	73_+ 3	H	19
C	25 R	I	178
D	22 Max. 14 Min.	J	89
E	25 R	K	10_+ 2
F	152	LEAKAGE DISTANCE	558 Min.



แม่เหล็กบรรจุ : 3 ตัว

ราคาตัวละ 800.-



EAGLE LINE POST/PIN POST INSULATOR

ลูกถ้วยพินพาสท์

Class 57-2L

Technical specifications

TOLERANCE: + 5% FOR ALL Dimensions

1. Low Frequency Dry Flashover : 90KV
2. Low Frequency Wet Flashover : 65KV
3. Creepage Distance (min) : 520mm
4. Impulse withstand voltage : 150KV
5. Cantilever Strength : 12.5kN



แม่เหล็กบรรจุ : 3 ตัว

ราคาตัวละ 1,300.-

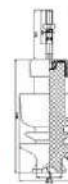

ANSI Class 57-3L 33KV Serial No. LPI 2007/N/A/I/002

phanakratsongjakhamrui fuphanakratsong

SYMBOL	SPECIFICATION VALUE	SYMBOL	SPECIFICATION VALUE
A	124 Max.	G	368
B	73_+ 3	H	19
C	25 R	I	178
D	22 Max. 14 Min.	J	89
E	25 R	K	10_+ 2
F	152	LEAKAGE DISTANCE	737 Min.



แม่เหล็กบรรจุ : 3 ตัว

ราคาตัวละ 1,200.-



EAGLE SUSPENSION INSULATOR

ลูกถ้วย 53-1

ANSI Class 53-1

Technical specifications

TOLERANCE: + 5% FOR ALL Dimensions

1. Wet Power Frequency Withstand Voltage : 12KV
2. Dry Power Frequency Withstand Voltage : 25KV
3. Mechanical Strength : 13.3 kN



แม่เหล็กบรรจุ : 60 ตัว

ราคาตัวละ 15.-

EAGLE POLYMER ARRESTER

(NORMAL DUTY) (HEAVY DUTY)
 ล้อฟ้า โพลีเมอร์

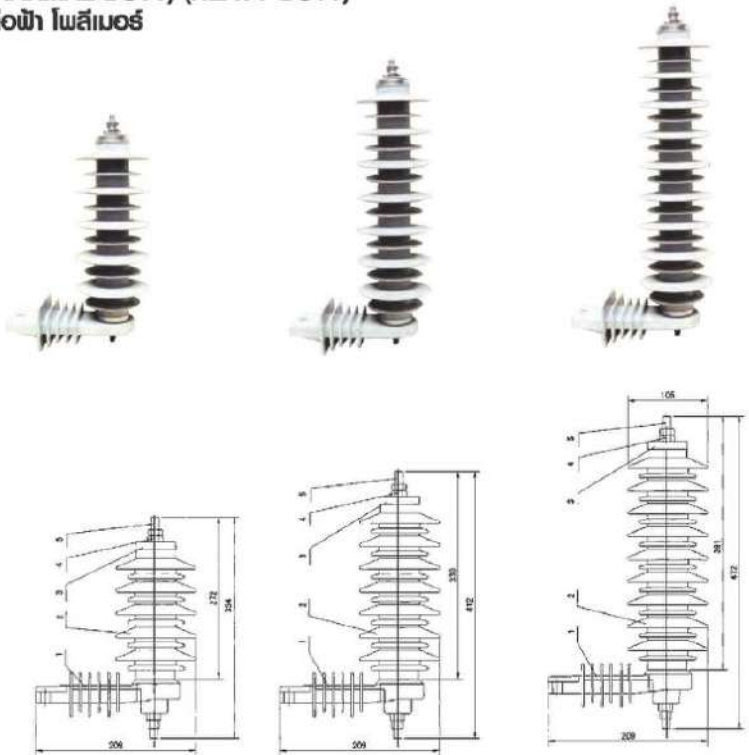

1. Bolt M10x45
2. Nut M10
3. Top lid
4. Insulator
5. Install plate

SPECIFICATION

Type	MOA Rated Voltage	Mcov	Current impulse Residual Voltage			2ms Rectangular current impulse	4/10 High current impulse	Price (Bath)	Packing Unit
			1/4 Lightning	8/20 Lightning	30/60 swtithing				
			current impulse	current impulse	current impulse				
KV(rms)	KV(rms)	KV(Crest)	KV(Crest)	KV(Crest)	A	KA(Crest)			
21KV 5KA	21	17	71.8	63	54.2	150	65	2,600.-	
24KV 5KA	24	19.5	82	72	62	150	65	3,500.-	
30KV 5KA	30	24.4	102	90	79	150	65	3,500.-	3ตัว/ลัง
21KV 10KA	21	17	71.8	63	54.2	250	100	3,500.-	
24KV 10KA	24	18.5	82	72	62	250	100	3,800.-	

EAGLE TYPE HX KEARNEY CUTOUT

ครอบปลั๊ก ฟิวส์คัท

MODEL	DESCRIPTION	จำนวนต่อถัง
1	Nut	1
2	Long Bolts	1
3	Mounting Bracket I	1
4	Mounting Bracket II	1
5	Porcelain Insulator	1
6	Spring Washer	1
7	One-piece channel	1
8	Fuse Tube	1
9	Lower socket	1
10	Lower Contacts	1
11	Connector	1
12	Upper contacts	1
13	Attachment Hooks	1
14	Operation Ring	1

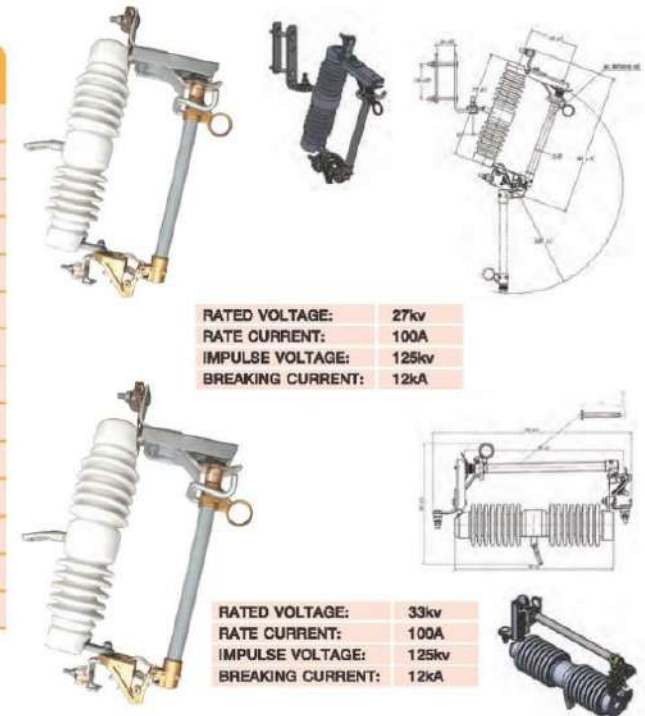

RATED VOLTAGE: 27kv
 RATE CURRENT: 100A
 IMPULSE VOLTAGE: 125kv
 BREAKING CURRENT: 12kA

RATED VOLTAGE: 33kv
 RATE CURRENT: 100A
 IMPULSE VOLTAGE: 125kv
 BREAKING CURRENT: 12kA

EAGLE FUSE CUTOUTS

TYPE: FSC-12/100A

SPECIFICATION

27KV 100A	33KV 100A
พิกัดแรงดันไฟฟ้า (Rated voltage): 27kv	พิกัดแรงดันไฟฟ้า (Rated voltage): 33kv
พิกัดกระแส (Rated Current) : 100A	
แรงดันอินเพิลส์ (impulse voltage): 125kv	แรงดันอินเพิลส์ (impulse voltage): 170kv
ระยะฉนวน (Leakage distance) : 320mm	ระยะฉนวน (Leakage distance) : 690mm
พิกัดกระแส (Breaking current) : 12ka	พิกัดกระแส Breaking current (Sym): 8kA Breaking current (Sym): 12kA
ความถี่ทนแรงดัน ไฟฟ้าความถี่ต่ำ (Power frequency withstand withstand voltage) - ภาวะแห้ง (Dry) : 45kv - ภาวะเปียก (Wet) : 40kv	p.F. withstand voltage : 70kv
ราคาต่อตัว (บาท) 2900.-	3600.-