



# Nano

ELECTRIC PRODUCT

**Update (Catalog) : 28/02/2024**

The logo features the word "Nano" in a bold, white, sans-serif font. To the right of "Nano" is a circular icon composed of concentric white lines, resembling a stylized atom or a microchip. Below the word "Nano" and the icon, the words "ELECTRIC PRODUCT" are written in a smaller, white, all-caps, sans-serif font.

**Nano**  
ELECTRIC PRODUCT

นาน อิเล็กทริก โปรดักต์

**2022-2023**  
PRODUCT CATALOGUE  
[WWW.NANO-PRODUCT.COM](http://WWW.NANO-PRODUCT.COM)



## ABOUT US

For over a decade (since 2006), "NANO electric product" have supplied construction material and electrical appliances that are reliable and safe at accessible price point to majority of customers.

Our philosophy and core value is to commit to high quality product standard that meet international acceptance, and continuous development from new technology and innovation.

Up to now, we offer over 1,000 products which can be categorized into 2 types:

1. Construction material, such as electrical enclosure, switch board, junction box, uPVC conduit and trunking.
2. Electrical appliances, such as switch, socket, consumer unit and breaker.

All are produced by advanced manufacturing technology and using high quality material, our products are not only durable and work well under any weather conditions but also eco-friendly.

We are now constantly expanding our production plant, upgrading our machines and production capabilities to meet the demand of our customers, both domestic and international. The latest industrial technology has also been employed in parallel with employee training, so that physical asset and tacit knowledge are compatible. Since the establishment until now, "NANO Electric Product" will continue to serve our customers and be at the forefront of regional supplier for construction material and electrical appliances.

กว่าทศวรรษแล้ว (ค.ศ. 2006) ที่แบรนด์ NANO Electric Product ได้เริ่มก่อตั้งขึ้น จากความมุ่งมั่นของบริษัทฯ ที่จะผลิตสินค้าประเภท อุปกรณ์ก่อสร้างและอุปกรณ์ไฟฟ้าที่มีความปลอดภัย แข็งแรงและมีคุณภาพในราคาที่คุณทุกคนสามารถเข้าถึงได้ เพื่อตอบสนองต่อความต้องการของสินค้าในกลุ่มธุรกิจก่อสร้างที่มากขึ้นอย่างต่อเนื่องภายใต้ปรัชญาของบริษัทฯ ที่ให้ความสำคัญกับมาตรฐานและคุณภาพสินค้ารวมถึงสร้างสรรค์นวัตกรรมใหม่ๆ

ทำให้ปัจจุบัน แบรนด์ Nano Electric Product มีสินค้ามากกว่า 1,000 รายการ ประกอบด้วยกลุ่มสินค้า 2 ประเภท

1. อุปกรณ์ก่อสร้าง อาทิเช่น ตู้, แผง และกล่องกันน้ำพลาสติก, ก่อ และรางร้อยสายไฟ เป็นต้น

2. อุปกรณ์ไฟฟ้า อาทิเช่น สวิตช์, เต้ารับ, ตู้คอนซูมเมอร์ยูนิต เบรกเกอร์และอื่นๆ

ซึ่งทุกผลิตภัณฑ์ของเราได้ผ่านกระบวนการผลิตที่ได้รับมาตรฐานด้วยการนำเอาเทคโนโลยีที่ทันสมัย มาใช้ผนวกเข้ากับการเลือกใช้วัตถุดิบที่มีคุณภาพสูง เพื่อความแข็งแรงทนทานในการใช้งาน รวมถึงการเป็นมิตรต่อสิ่งแวดล้อม ปัจจุบันบริษัทฯ กำลังขยายฐานการผลิตแห่งใหม่ เพิ่มกำลังเครื่องจักร และเพิ่มอัตราการผลิตเพื่อรองรับความต้องการของลูกค้าทั้งใน และต่างประเทศ รวมไปถึงมีการอบรมพนักงานและบุคลากร ให้พร้อมกับเทคโนโลยีที่จะช่วยให้การทำงานง่ายขึ้น และมีประสิทธิภาพมากยิ่งขึ้น และแบรนด์ Nano Electric Product จะยังคงเดินหน้าต่อไปเรื่อยๆ ด้วยความมุ่งมั่นที่จะเป็นผู้นำในกลุ่มอุปกรณ์ก่อสร้าง และอุปกรณ์ไฟฟ้าในประเทศและระดับภูมิภาค

# QUALITY PROCESS



Our product and quality process is constantly improved to increase efficiency and better respond to customer needs and changes in the market. We aim to extend our manufacturing capability to be able to deliver quality products to exceed our customers' expectation.

เพราะ NANO เข้าใจถึงความต้องการที่แท้จริงของลูกค้า ที่มุ่งหวังอยากได้ผลิตภัณฑ์ที่ดี มีคุณภาพ เราจึงมุ่งมั่นที่จะพัฒนาพร้อมเพิ่มศักยภาพในการผลิตอยู่เสมอ เพียงเพื่อหวังจะมอบผลิตภัณฑ์ที่ลูกค้า สามารถไว้วางใจได้อย่างแท้จริง



## MANUFACTURING ผลิต

Advanced manufacturing technology, experienced team and more than 100 operating high performance machines which providing production capability of over 1,000 tons per year. เราใช้เทคโนโลยีล่าสุดในกระบวนการผลิต ที่งานเฉพาะทางที่เชี่ยวชาญ รวมถึงเครื่องจักรกว่า 100 เครื่อง ซึ่งมีกำลังการผลิตรวมมากกว่า 10,000ตัน ต่อปี



## INSPECTING ตรวจสอบ

The whole production process is under supervision of team of engineers and quality control team to ensure high product quality and achieving international standard. กระบวนการผลิตทั้งหมดจะอยู่ภายใต้การดูแลจากทีมวิศวกรเฉพาะทาง และทีม QC เพื่อให้สินค้ามีคุณภาพ เป็นไปตามมาตรฐานสากล



## PACKING บรรจุ

To maintain product's quality at its best, we pay particular attention in the packing process. Also the barcode and tracking system is used for warehouse management.

เพื่อให้ผลิตภัณฑ์อยู่ในสภาพสมบูรณ์พร้อมใช้งานมากที่สุด เราจึงให้ความสำคัญกับการบรรจุพร้อมการใช้ระบบ Barcode ควบคู่กับระบบ Tracking ในคลังสินค้า



## SALES AND DELIVERING ขนส่ง

24-hours online system, operated is used for sales and services to serve the needs of customer around the clock, anywhere, anytime. While GPS system is used for logistics management, both for transportation in Thailand and abroad.

ด้านการขายและบริการ เรามีทีมดูแลการให้บริการด้านการสั่งซื้อทั่วประเทศรวมถึงระบบออนไลน์ตลอด 24 ชั่วโมง ด้านการขนส่งสินค้า มีการติดตั้งระบบ GPS เพื่อติดตามความเคลื่อนไหว สถานะในการขนส่งทั้งในประเทศ และประเทศเพื่อนบ้าน

# INSPECTION PROCESS

Quality control of our products is our first priority to ensure we only distribute quality products to all our customers. Our goal is to become the leader of electric product manufacturer and make NANO the most chosen brand in Thailand and ASEAN.

การตรวจสอบคุณภาพของสินค้าและผลิตภัณฑ์ทุกชนิดของเรานั้นคือ สิ่งที่เราให้ความสำคัญเป็นอย่างยิ่ง เพราะ NANO ต้องการที่จะนำผลิตภัณฑ์ของเรา ก้าวขึ้นสู่การเป็นผู้นำในอุปกรณ์ก่อสร้างและอุปกรณ์ไฟฟ้าของไทย และภูมิภาคอาเซียนต่อไปในอนาคต

**OEM**

Original Equipment Manufacturer  
Contract  
Manufacturing

คือผู้รับจ้างผลิตสินค้าให้กับบริษัทที่จะไป  
ขายในแบรนด์ของตัวเองตามแบบที่ลูกค้ากำหนด

**ODM**

Original Design Manufacturer  
Conception - Development  
Design - Production

คือผู้รับจ้างที่ออกแบบและ ผลิตสินค้า  
ให้กับบริษัทเพื่อนำไปขายในแบรนด์ตัวเอง



**Initial Design**  
กระบวนการออกแบบด้วยโปรแกรม



**Delivery** การจัดส่งสินค้า

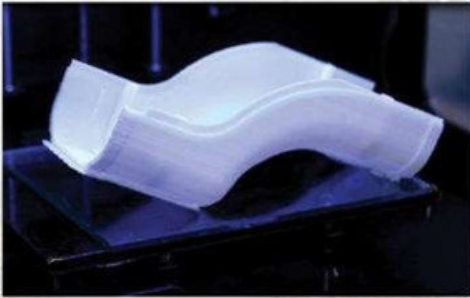

**Trial / 3D printing**  
การสร้างชิ้นงานจากเครื่องพิมพ์ 3 มิติ



**Packing** การแพคสินค้า

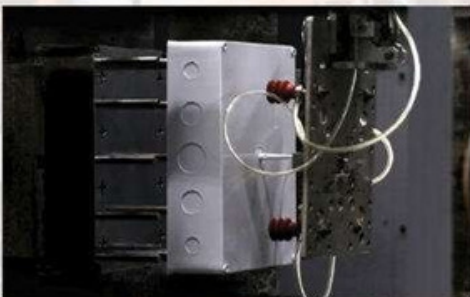

**Production** ขั้นตอนการผลิต



**QC and Final test**  
การควบคุมคุณภาพภายในห้องแลป

# CUSTOMER REFERENCES



**Nara Grand**  
อวยยา-โรจนะ



PRUKSA

THE CUBE  
CONDOMINIUM



hotel nikko bangkok



ANANTARA  
HOTELS-RESORTS-SPAS



การเคหะแห่งชาติ



TOT

TOT CORPORATION PUBLIC COMPANY LIMITED  
บริษัท ทศท คอร์ปอเรชั่น จำกัด (มหาชน)



**บุญทิว**  
ทิวทัศน์สวย วิวดีไม่จืดจาง



มหาวิทยาลัยเทคโนโลยีราชมงคลธัญบุรี  
Rajamangala University of Technology Thanyaburi



การไฟฟ้านครหลวง  
Metropolitan Electricity Authority



กองทัพอากาศ  
ROYAL THAI AIR FORCE



AIS



GRANDHOME



ฮาร์ดแวร์เฮาส์

เช่าไอซ่าง อย่างมืออาชีพ

true



KERRY  
EXPRESS



# STANDARD & CERTIFICATES



Nan brand are certified with many domestic and international standard. We commit ourselves to operate in the professional ways which delivering highest quality products and services for highest satisfactions to our valued customers.

ในด้านมาตรฐานเป็นอีกสิ่งที NANO ให้ความสำคัญโดยทุกผลิตภัณฑ์จะมีกระบวนการผลิตที่สมบูรณ์แบบเพื่อให้ได้มาซึ่งผลิตภัณฑ์คุณภาพในระดับสากล

 มอก.216-2524  
มอก.1436 เล่ม 3-2564  
มอก.513-2548(IP65)



**CERTIFICATES**  
: ISO9001 : 2015  
: ISO14001 : 2015

 มอก.909-2548  
มอก.824-2551  
มอก.166-2549  
มอก.2432-2555  
มอก.2425-2552



 **RoHS**  
(ผ่านการทดสอบตามมาตรฐาน RoHS)

JIS C8430 (มาตรฐานญี่ปุ่น)  
BSEN 50086-21 (มาตรฐานอังกฤษ)



**RIGID CONDUIT**  
มอก.216-2524



**EXTENSION CORD**  
มอก.2432-2555



**EXTENSION SOCKET**  
มอก.2432-2555



**SOCKET**  
มอก.166-2549



**SWITCH**  
มอก.824-2551



JISC8430 (ท่อม้า)  
BSEN50086-21 (ท่อม้า)



ผลทดสอบ  
ROHS ( FITTING )



**CABLE TIE**  
UL CERTIFICATE



**CONSUMER UNIT**  
มอก.1436-2540



**GREEN INDUSTRY LOGO**



**ISO9001-2015**



**ISO 14001-2015**



**ผลตรวจจากสถาบันไฟฟ้า  
และอิเล็กทรอนิกส์**



**MCB  
CERTIFICATE ( IEC60898 )**



**RCBO  
นศก. 909-2548  
( NANO - DIN TYPE )**



**RCBO  
นศก. 909-2548  
( NANO PLUS - DIN TYPE )**



**RCBO  
นศก. 909-2548  
( NANO-PLUG ON TYPE )**



**EARTH LEAKAGE  
SAFETY BREAKER  
นศก. 2425-2552**



# PRODUCT CATEGORY

NANO ELECTRIC PRODUCT

**Nano**   
ELECTRIC PRODUCT



**อุปกรณ์ไฟฟ้า**

**1**  
ELECTRICAL  
APPLIANCES



**อุปกรณ์พลาสติก  
งานก่อสร้าง**

**2**  
CONSTRUCTION  
MATERIAL



**สินค้ากลุ่มนวัตกรรม**

**MAKE YOUR LIFE EASIER**  
From Remotely Controlled  
Scheduling & Monitoring

ทำให้ชีวิตของคุณสะดวกมากขึ้น  
ผ่านการควบคุมและตั้งเวลาการผ่านแอปพลิเคชัน

**3**  
SMART PRODUCT



**ตู้เหล็ก / รางเหล็ก**

**4**  
METAL  
ELECTRICAL  
CABINETS AND  
CABLE TRAY  
SYSTEMS

# CONTENT

**Nano**  
ELECTRIC PRODUCT



## 1 Switch Socket Collection



Classic Series คลาสสิก ซีรีส์	.....	10 to 29
Urban Series เออเรน ซีรีส์	.....	30 to 40



## 2 Floor Socket Smart motorized pop-up socket

Floor Socket เต้ารับฝังพื้น	.....	41 to 43
Smart Motorized pop-up socket เต้ารับฝังโต๊ะอัจฉริยะ	.....	44 to 46



## 3 Extension Socket Collection Adapter Plug



Extension Socket รางปลั๊กพ่วง	.....	47 to 50
NANO Lite นาโน โลก 10A MAX : 2300W	.....	51 to 55
NANO Lite นาโน โลก 16A MAX : 2300W	.....	56 to 61
NANO POCKET นาโน พ็อกเก็ต 10A MAX : 2300W	.....	62 to 65
Portable Extension Socket รางปลั๊กพ่วงขนาดพกพา	.....	63
Adapter Plug ปลั๊กอะแดปเตอร์	.....	64
NANO ONE นาโนวัน	.....	66 to 68
NANO Smart Power Strip รางปลั๊กพ่วงอัจฉริยะ	.....	69 to 71
Heavy Duty Rubber Box บล็อกยาง	.....	72 to 80
10A MAX : 2300W	.....	73 to 75
16A MAX : 3680W	.....	76 to 80



## 4 Consumer Unit MCB / RCBO Load Center(Din Type) 125A / 250A

Consumer Unit - NANO (Din Type)	.....	81 to 89
ตู้คอนซูเมอร์ยูนิต-นาโน (แบบเกาะราง)		
Consumer Unit - NANO Plus (Din Type)	.....	90 to 95
ตู้คอนซูเมอร์ยูนิต-นาโนพลัส		
NANO Plus (Din Type)-LS Series	.....	96 to 104
นาโนพลัส แอลเอส ซีรีส์		



RCCB For EV Charger Type B (Din Type)	.....	105
เบรกเกอร์กันไฟดูด สำหรับติดตั้งระบบชาร์จรถ EV Charger Type B (แบบเกาะราง)		



DC Miniature Circuit Breaker (MCB) Din Type	.....	106 to 107
---	-------	------------

เซอร์กิตเบรกเกอร์ DC(MCB)แบบเกาะราง NANO PLUS		
DC Holder Fuse / DC Fuse Core	.....	108
กล่องฟิวส์ DC / ลูกฟิวส์ สำหรับโซลาร์เซลล์(NANO PLUS)		
Surge Protection Device (Din Type)NANO PLUS	.....	108
อุปกรณ์ป้องกันฟ้าผ่า ป้องกันไฟกระชาก(แบบเกาะราง)		

## PLUG ON TYPE

ระบบปลั๊กออน

Consumer Unit - NANO (Plug on Type)		
ตู้คอนซูเมอร์ยูนิต (ระบบปลั๊กออน)	.....	109 to 112
NANO (Plug on Type)- LS Series		
นาโนปลั๊กออน แอลเอส ซีรีส์	.....	113 to 119



## Load Center (Din Type)

Load Center(Din Type)	.....	120 to 125
ตู้โหลดเซ็นเตอร์ (แบบเกาะราง)		



## 5 Smart Breaker 4.0

Smart Breaker 4.0 สมาร์ทเบรกเกอร์ 4.0	.....	126 to 131
---------------------------------------	-------	------------



## 6 Safety Breaker Breaker Box Safety Breaker Cover Plate

Safety Breaker/Safety Breaker Complete Set	.....	132 to 135
เซฟตี้เบรกเกอร์ / เซฟตี้เบรกเกอร์มีไฟ LED / ชุดประกอบสำเร็จเซฟตี้เบรกเกอร์		
Safety Breaker Cover Plate /Breaker Box ฝาหน้ากาก/กล่องใส่เซฟตี้เบรกเกอร์		



## 7 Electrical Box

Electrical Box กล่องพักสายไฟ	.....	136 to 141
Safety Breaker Cover Plate /Breaker Box	.....	137
ฝาหน้ากาก/กล่องใส่เซฟตี้เบรกเกอร์		
Electrical Wall Box/Electrical Flushing Box	.....	138
กล่องลอยพลาสติก/กล่องฝาปิดกันน้ำ/บล็อกฝัง		
Weather-Proof Cover ฝากรอบแผงหน้ากากกันน้ำ	.....	139 to 141



## 8 Electrical Enclosure Junction Box Switch Board..... 142 to 148

Electrical Enclosure	ตู้กันน้ำพลาสติก	.....	143
Junction Box	กล่องกันน้ำพลาสติก	.....	144 to 145
Switch Board	แผงไฟฟ้าพลาสติก	.....	146
Electrical Enclosure/Junction Box/Switch Board (NANO Plus)			
ตู้กันน้ำ/กล่องกันน้ำ/แผงไฟฟ้า-นาโนพลัส		.....	147 to 148



## 9 Cable Tie Plastic Rawl Plugs Spiral wrapping band

Cable Tie / Plastic Rawl Plugs / Plastic Butterfly Plugs  
Spiral wrapping band  
เคเบิลไทร์ & พุก (พลาสติก) / พุกผีเสื้อ / ใส้ไก่ (พันรวมสาย) ..... 149 to 150



## 10 uPVC Conduit Trunking Fittings .....151 to 160

uPVC Conduit	ท่อร้อยสายไฟยูพีวีซี	.....	152 to 153
uPVC Corrugated Conduit	ท่ออ่อนสายลูกฟูกยูพีวีซี	.....	153 to 154
uPVC Cable Trunking	รางพลาสติกเก็บสายไฟ	.....	155 to 156
Fittings / PVC Circular junction box / Pipe Bending Spring Internal			
ฟิตติ้ง / กล่องพักสายกลม / สปริงคดท่อ		.....	157 to 160



## 11 Air Duct & Accessories

Air Duct & Accessories  
ท่อและอุปกรณ์เครื่องปรับอากาศ ..... 161 to 162



## 12 NANO METAL

.....		.....	163 to 171
WALL MOUNTING CABINET	ตู้ไฟสวิทช์บอร์ดขนาดมาตรฐาน	.....	164
WALL MOUNTING CABINET ( Waterproof with Roof )		.....	164
ตู้ไฟสวิทช์บอร์ดกันน้ำมีหลังคา			
WIRE WAY & ACCESSORIES	รางวางสายและอุปกรณ์รางวางสาย	....	165 to 168
CABLE TRAY TRUNKING / CABLE LADDER		.....	169 to 171
รางเคเบิลเทรย์ข้างลอน / รางเคเบิลแลดเดอร์			



## 13 SHIHLIN ELECTRIC

SHIHLIN ELECTRIC อุปกรณ์ไฟฟ้า  
MCCB, ELCB, ACB, MS, MMS ..... 172 to 176



## IP CODE (INGRESS PROTECTION) RATINGS GUIDE มาตรฐานการป้องกันฝุ่นและน้ำ

# SWITCH SOCKET COLLECTION

สวิตช์และเต้ารับ

**Nano**  
ELECTRIC PRODUCT



## IDEA FOR EVERY HOME

ประกอบและติดตั้งง่าย รูปแบบ  
สวยงามผลิตจากวัสดุไม่ลามไฟ  
มั่นใจได้ ผลิตภายใต้มาตรฐาน



มอก.166-2549  
มอก.824-2551

CLASSIC SERIES  
คลาสสิก ซีรีส์



ISO9001 : 2015



ISO14001 : 2015



# สวิตช์และเต้ารับ SWITCH & SOCKET

CLASSIC SERIES  
คลาสสิก ซีรีส์



## SWITCH COVER

ฝาปิดช่องว่าง

## 1 WAY SWITCH WITH INDICATOR LAMP

สวิตช์ 1 ทางแบบมีไฟสัญญาณ (เปิดแล้วมีไฟ)



ทน. 824-2551



ไฟสัญญาณ เปิด-ปิด



NN-COVER01



SC-SW101L



NEON LAMP (220VAC 50Hz)

## SWITCH COVER

ฝาปิดช่องว่าง

Item Code รหัสสินค้า	Description รายละเอียดสินค้า	Module	module size (mm.)		Packing บรรจุ	Unit price ราคา
			Width ความกว้าง	Lenght ความยาว		
NN-COVER01	Switch Cover ฝาปิดช่องว่าง	1 module (1 ช่อง)	22.7	36	20 ชิ้น	4.-

## 1 WAY SWITCH WITH INDICATOR LAMP

สวิตช์ 1 ทาง  
แบบมีไฟสัญญาณ



SC-SW101L	1 Way Switch 16A~250VAC with indicator lamp สวิตช์ 1 ทาง 16 แอมป์ 250 โวลต์ แบบมีไฟสัญญาณ (เปิดแล้วมีไฟ)	1 module (1 ช่อง)	22.7	36	20/200 ชิ้น	32.-
-----------	---	----------------------	------	----	-------------	------

## 1 WAY SWITCH WITH LUMINOUS

สวิตช์ 1 ทาง แบบมีพราวน้ำ

NN-SW101	1 Way Switch 16A~250VAC สวิตช์ 1 ทาง 16 แอมป์ 250 โวลต์	1 module (1 ช่อง)	22.7	36	20/200 ชิ้น	24.-
NN-SW102	1 Way Switch 16A~250VAC สวิตช์ 1 ทาง 16 แอมป์ 250 โวลต์	1.5 module (1.5 ช่อง)	34	36	10/200 ชิ้น	32.-
NN-SW103	1 Way Switch 16A~250VAC สวิตช์ 1 ทาง 16 แอมป์ 250 โวลต์	3 module (3 ช่อง)	68.7	36	10/200 ชิ้น	40.-
NN-B01	Bell Push Switch 16A~250VAC สวิตช์กดกระดิ่ง 16 แอมป์ 250 โวลต์	1 module (1 ช่อง)	22.7	36	20/200 ชิ้น	51.-

## 1 WAY SWITCH

สวิตช์ 1 ทาง

SC-SW101	1 Way Switch 16A~250VAC สวิตช์ 1 ทาง 16 แอมป์ 250 โวลต์	1 module (1 ช่อง)	22.7	36	20/200 ชิ้น	22.-
SC-SW102	1 Way Switch 16A~250VAC สวิตช์ 1 ทาง 16 แอมป์ 250 โวลต์	1.5 module (1.5 ช่อง)	34	36	10/200 ชิ้น	29.-
SC-SW103	1 Way Switch 16A~250VAC สวิตช์ 1 ทาง 16 แอมป์ 250 โวลต์	3 module (3 ช่อง)	68.7	36	10/200 ชิ้น	36.-

## 2 WAY SWITCH

สวิตช์ 2 ทาง

NN-SW201	2 Way Switch 16A~250VAC สวิตช์ 2 ทาง 16 แอมป์ 250 โวลต์	1 module (1 ช่อง)	22.7	36	20/200 ชิ้น	33.-
NN-SW202	2 Way Switch 16A~250VAC สวิตช์ 2 ทาง 16 แอมป์ 250 โวลต์	1.5 module (1.5 ช่อง)	34	36	10/200 ชิ้น	45.-
NN-SW203	2 Way Switch 16A~250VAC สวิตช์ 2 ทาง 16 แอมป์ 250 โวลต์	3 module (3 ช่อง)	68.7	36	10/200 ชิ้น	54.-

## 4 WAY SWITCH

สวิตช์ 4 ทาง

NN-SW401	1 Way Switch 10A~250VAC สวิตช์ 1 ทาง 10 แอมป์ 250 โวลต์	1 module (1 ช่อง)	22.7	36	20/200 ชิ้น	89.-
----------	--	----------------------	------	----	-------------	------

## 1 WAY SWITCH WITH LUMINOUS

สวิตช์ 1 ทางแบบมีพราวน้ำ



NN-SW101



NN-SW102



NN-SW103



NN-B01W



BELL PUSH SWITCH WITH LUMINOUS  
สวิตช์กดกระดิ่งแบบมีพราวน้ำ

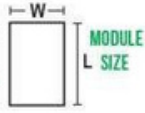

MODULE L SIZE

## 1 WAY SWITCH

สวิตช์ 1 ทาง



SC-SW101



SC-SW102



SC-SW103

## 2 WAY SWITCH

สวิตช์ 2 ทาง



NN-SW201



NN-SW202



NN-SW203

## 4 WAY SWITCH

สวิตช์ 4 ทาง



NN-SW401

## DIMENSION

1 WAY SWITCH WITH LUMINOUS  
สวิตช์ 1 ทาง  
แบบมีพราวน้ำ



NN-SW101



NN-SW102



NN-SW103

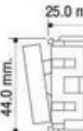

NN-B01

2 WAY SWITCH  
สวิตช์ 2 ทาง

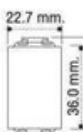

NN-SW201



NN-SW202



NN-SW203

4 WAY SWITCH  
สวิตช์ 4 ทาง



NN-SW401



QUICK WIRING DESIGN  
ทำสายง่าย ไม่ต้องพันสาย



PC MATERIAL, FIRE RETARDED  
ผลิตจากวัสดุโพลีคาร์บอเนต



TIS STANDARD  
ปลอดภัยวิธีที่ได้มาตรฐาน มอก.



LUMINOUS INDICATOR  
มีพราวน้ำ



PUSH-IN CONNECTOR  
QUICK & EASY  
การต่อสายไฟง่ายและรวดเร็ว



HIGH IMPACT  
วัสดุมีความยืดหยุ่นสูง  
ทนแรงกระแทกได้ดี



ISO9001 : 2015



ISO14001 : 2015



ผลิตภัณฑ์ที่ได้รับรองมาตรฐาน



ทน. 824-2551

# สวิตช์และเต้ารับ SWITCH & SOCKET

CLASSIC SERIES  
คลาสสิก ซีรีส์

**Nano**  
ELECTRIC PRODUCT

SWITCH COVER  
ฝาปิดช่องว่าง

1 WAY SWITCH WITH INDICATOR LAMP  
สวิตช์ 1 ทางแบบมีไฟสัญญาณ (ปิดแล้วมีไฟ)



มอก.824-2551



NN-COVER01B



SC-SW101LB



NEON LAMP (220VAC 50Hz)



Push-In Connector  
เปิด-ปิด

## SWITCH COVER

ฝาปิดช่องว่าง

BLACK SERIES

Item Code	Description	Module	module size (mm.)		Packing	Unit price
			Width ความกว้าง	Length ความยาว		
รหัสสินค้า	รายละเอียดสินค้า				US\$	ราคา
NN-COVER01B	Switch Cover ฝาปิดช่องว่าง	1 module (1 ช่อง)	22.7	36	20 ชิ้น	4.-

## 1 WAY SWITCH WITH INDICATOR LAMP

สวิตช์ 1 ทาง  
แบบมีไฟสัญญาณ

QUICK WIRING DESIGN  
ทำสายง่าย ไม่ต้องขันสกรู

SC-SW101LB	1 Way Switch 16A~250VAC with indicator lamp สวิตช์ 1 ทาง 16 แอมป์ 250 โวลต์ แบบมีไฟสัญญาณ (ปิดแล้วมีไฟ)	1 module (1 ช่อง)	22.7	36	20/200 ชิ้น	34.-
------------	--	----------------------	------	----	-------------	------

1 WAY SWITCH WITH LUMINOUS สวิตช์ 1 ทางแบบมีพรายน้ำ



NN-SW101B



NN-SW102B



NN-SW103B



NN-B01B

BELL PUSH SWITCH WITH LUMINOUS  
สวิตช์กดกระดิ่งแบบมีพรายน้ำ

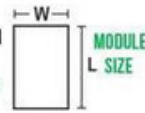

## 1 WAY SWITCH WITH LUMINOUS

สวิตช์ 1 ทาง แบบมีพรายน้ำ

NN-SW101B	1 Way Switch 16A~250VAC สวิตช์ 1 ทาง 16 แอมป์ 250 โวลต์	1 module (1 ช่อง)	22.7	36	20/200 ชิ้น	26.-
NN-SW102B	1 Way Switch 16A~250VAC สวิตช์ 1 ทาง 16 แอมป์ 250 โวลต์	1.5 module (1.5 ช่อง)	34	36	10/200 ชิ้น	34.-
NN-SW103B	1 Way Switch 16A~250VAC สวิตช์ 1 ทาง 16 แอมป์ 250 โวลต์	3 module (3 ช่อง)	68.7	36	10/200 ชิ้น	42.-
NN-B01B	Bell Push Switch 16A~250VAC สวิตช์กดกระดิ่ง 16 แอมป์ 250 โวลต์	1 module (1 ช่อง)	22.7	36	20/200 ชิ้น	54.-

1 WAY SWITCH สวิตช์ 1 ทาง



SC-SW101B



SC-SW102B



SC-SW103B

## 1 WAY SWITCH

สวิตช์ 1 ทาง

SC-SW101B	1 Way Switch 16A~250VAC สวิตช์ 1 ทาง 16 แอมป์ 250 โวลต์	1 module (1 ช่อง)	22.7	36	20/200 ชิ้น	24.-
SC-SW102B	1 Way Switch 16A~250VAC สวิตช์ 1 ทาง 16 แอมป์ 250 โวลต์	1.5 module (1.5 ช่อง)	34	36	10/200 ชิ้น	31.-
SC-SW103B	1 Way Switch 16A~250VAC สวิตช์ 1 ทาง 16 แอมป์ 250 โวลต์	3 module (3 ช่อง)	68.7	36	10/200 ชิ้น	38.-

2 WAY SWITCH สวิตช์ 2 ทาง



NN-SW201B



NN-SW202B



NN-SW203B

## 2 WAY SWITCH

สวิตช์ 2 ทาง

NN-SW201B	2 Way Switch 16A~250VAC สวิตช์ 2 ทาง 16 แอมป์ 250 โวลต์	1 module (1 ช่อง)	22.7	36	20/200 ชิ้น	35.-
NN-SW202B	2 Way Switch 16A~250VAC สวิตช์ 2 ทาง 16 แอมป์ 250 โวลต์	1.5 module (1.5 ช่อง)	34	36	10/200 ชิ้น	48.-
NN-SW203B	2 Way Switch 16A~250VAC สวิตช์ 2 ทาง 16 แอมป์ 250 โวลต์	3 module (3 ช่อง)	68.7	36	10/200 ชิ้น	57.-

4 WAY SWITCH

สวิตช์ 4 ทาง



NN-SW401B

## 4 WAY SWITCH

สวิตช์ 4 ทาง

NN-SW401B	1 Way Switch 10A~250VAC สวิตช์ 1 ทาง 10 แอมป์ 250 โวลต์	1 module (1 ช่อง)	22.7	36	20/200 ชิ้น	91.-
-----------	--	----------------------	------	----	-------------	------

DIMENSION

1 WAY SWITCH WITH LUMINOUS  
สวิตช์ 1 ทาง  
แบบมีพรายน้ำ



NN-SW101B



NN-SW102B



NN-SW103B

BELL PUSH SWITCH WITH LUMINOUS  
สวิตช์กดกระดิ่งแบบ  
มีพรายน้ำ



NN-B01B

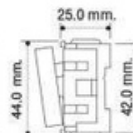

2 WAY SWITCH  
สวิตช์ 2 ทาง

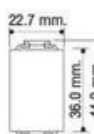

NN-SW201B

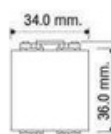

NN-SW202B

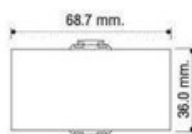

NN-SW203B

4 WAY SWITCH  
สวิตช์ 4 ทาง

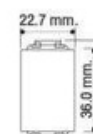

NN-SW401B

QUICK WIRING DESIGN  
ทำสายง่าย ไม่ต้องขันสกรู

PC MATERIAL, FIRE RETARDED  
ผลิตจากวัสดุโพลีคาร์บอเนต Polycarbonate

TIS STANDARD  
ปลอดภัยไว้ใจได้  
สมาคมช่าง มอก.

LUMINOUS INDICATOR  
มีพรายน้ำ

PUSH-IN CONNECTOR  
QUICK & EASY  
การต่อสายที่ง่ายและรวดเร็ว

HIGH IMPACT  
วัสดุความยึดหยุ่นสูง  
ทนแรงกระแทกได้ดี



ISO9001:2015



ISO14001:2015



ผลิตภัณฑ์ที่ได้รับรองมาตรฐาน



มอก.824-2551



**RECEPTACLES AND SOCKET** เต้ารับ

Item Code	Description	Module	module size (mm.)		Packing	Unit price
			Width ความกว้าง	Lenght ความยาว		
รหัสสินค้า	รายละเอียดสินค้า				บรรจุ	ราคา
NN-P301	3 Pin Socket 16A~250VAC เต้ารับเดี่ยว มีกราน์	2 module (2 ช่อง)	45.7	36	10/200 ชั้น	50.-
NN-P302	3 Pin Socket 16A~250VAC with safety shutter เต้ารับเดี่ยว มีกราน์ และ ม่านนิรภัย	2 module (2 ช่อง)	45.7	36	10/200 ชั้น	54.-
NN-P601	Duplex 3 Pin Socket 16A~250VAC เต้ารับคู่ มีกราน์	3 module (3 ช่อง)	69	36	10/200 ชั้น	67.-
NN-P602	Duplex 3 Pin Socket 16A~250VAC with safety shutter เต้ารับคู่ มีกราน์ และม่านนิรภัย	3 module (3 ช่อง)	69	36	10/200 ชั้น	71.-



**RECEPTACLES AND SOCKET** เต้ารับ

SC-P301	3 Pin Socket 16A~250VAC เต้ารับเดี่ยว มีกราน์	2 module (2 ช่อง)	45.7	36	10/200 ชั้น	40.-
SC-P302	3 Pin Socket 16A~ 250VAC with safety shutter เต้ารับเดี่ยว มีกราน์ และ ม่านนิรภัย	2 module (2 ช่อง)	45.7	36	10/200 ชั้น	44.-
SC-P601	Duplex 3 Pin Socket 16A~250VAC เต้ารับคู่ มีกราน์	3 module (3 ช่อง)	69	36	10/200 ชั้น	57.-
SC-P602	Duplex 3 Pin Socket 16A~250VAC with safety shutter เต้ารับคู่ มีกราน์และม่านนิรภัย	3 module (3 ช่อง)	69	36	10/200 ชั้น	61.-
SC-PV601	Duplex 3 Pin Vertical Socket 16A~250VAC เต้ารับคู่ มีกราน์แนวตั้ง	3 module (3 ช่อง)	69	36	10/200 ชั้น	59.-
SC-PV602	Duplex 3 Pin Vertical Socket 16A~250VAC with safety shutter เต้ารับคู่ มีกราน์แนวตั้งและม่านนิรภัย	3 module (3 ช่อง)	69	36	10/200 ชั้น	63.-



**RECEPTACLES AND SOCKET** เต้ารับ

NN-P301B	3 Pin Socket 16A~250VAC เต้ารับเดี่ยว มีกราน์	2 module (2 ช่อง)	45.7	36	10/200 ชั้น	53.-
NN-P302B	3 Pin Socket 16A~250VAC with safety shutter เต้ารับเดี่ยว มีกราน์ และ ม่านนิรภัย	2 module (2 ช่อง)	45.7	36	10/200 ชั้น	57.-
NN-P601B	Duplex 3 Pin Socket 16A~250VAC เต้ารับคู่ มีกราน์	3 module (3 ช่อง)	69	36	10/200 ชั้น	70.-
NN-P602B	Duplex 3 Pin Socket 16A~250VAC with safety shutter เต้ารับคู่ มีกราน์ และม่านนิรภัย	3 module (3 ช่อง)	69	36	10/200 ชั้น	74.-



**RECEPTACLES AND SOCKET** เต้ารับ

SC-P301B	3 Pin Socket 16A~250VAC เต้ารับเดี่ยว มีกราน์	2 module (2 ช่อง)	45.7	36	10/200 ชั้น	43.-
SC-P302B	3 Pin Socket 16A~ 250VAC with safety shutter เต้ารับเดี่ยว มีกราน์ และ ม่านนิรภัย	2 module (2 ช่อง)	45.7	36	10/200 ชั้น	47.-
SC-P601B	Duplex 3 Pin Socket 16A~250VAC เต้ารับคู่ มีกราน์	3 module (3 ช่อง)	69	36	10/200 ชั้น	60.-
SC-P602B	Duplex 3 Pin Socket 16A~250VAC with safety shutter เต้ารับคู่ มีกราน์และม่านนิรภัย	3 module (3 ช่อง)	69	36	10/200 ชั้น	64.-
SC-PV601B	Duplex 3 Pin Vertical Socket 16A~250VAC เต้ารับคู่ มีกราน์แนวตั้ง	3 module (3 ช่อง)	69	36	10/200 ชั้น	62.-
SC-PV602B	Duplex 3 Pin Vertical Socket 16A~250VAC with safety shutter เต้ารับคู่ มีกราน์แนวตั้งและม่านนิรภัย	3 module (3 ช่อง)	69	36	10/200 ชั้น	66.-

**PC MATERIAL, FIRE RETARDED**  
ผลิตจากวัสดุโพลีคาร์บอเนต Polycarbonate

**SAFETY SHUTTER**  
ปลอดภัยด้วยเต้ารับนิรภัย  
ป้องกันนิ้วสัมผัสกระแสไฟฟ้า

**PUSH-IN CONNECTOR  
QUICK & EASY**  
การต่อสายไฟง่ายและรวดเร็ว

**HIGH IMPACT**  
วัสดุมีความแข็งแรงทนสูง  
กับแรงกระแทกได้ดี

**TIS STANDARD**  
ปลอดภัยไร้กังวลได้  
รับมาตรฐาน มอก.

# สวิตช์และเต้ารับ SWITCH & SOCKET

CLASSIC SERIES  
คลาสสิก ซีรีส์



**QUICK WIRING DESIGN**  
เข้าสายง่าย ไม่ต้องขันสกรู

NEW

## RECEPTACLES AND SOCKET เต้ารับ



PC MATERIAL, FIRE RETARDED  
ผลิตภัณฑ์ใช้แผ่นไฟ Polycarbonate

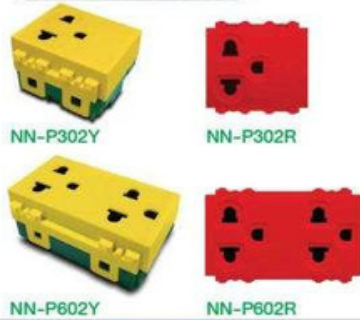

NN-P302Y

NN-P302R

NN-P602Y

NN-P602R

**TIGHTEN THE SCREWS**  
เข้าสายแบบขันสกรู



SC-USB2

SC-USB3

NN-USB02

NN-USB03

NN-P603U

NN-P604U

NN-P606U

NN-DM200

NN-DMS00

NN-TEL4

NN-LAN5

NN-LAN6

NN-TV

Item Code	Description	Module	module size (mm.)		Packing	Unit price
			Width ความกว้าง	Lenght ความยาว		
รหัสสินค้า	รายละเอียดสินค้า				บรรจุ	ราคา
NN-P302Y	3 Pin Socket 16A~250VAC with Safety Shutter	2 module (2 ช่อง)	45.7	36	10/200 ชั้น	69.-
NN-P302R	เต้ารับเดี่ยว มีกราวน์ และ ม่านนิรภัย					
NN-P602Y	Duplex 3 Pin Socket 16A~250VAC with Safety Shutter	3 module (3 ช่อง)	69	36	10/200 ชั้น	89.-
NN-P602R	เต้ารับคู่ มีกราวน์ และ ม่านนิรภัย					
SC-USB2	USB Charger 2.1A---5VDC เต้ารับชาร์จ USB 2.1 แอมป์ 5 โวลต์	1 module (1 ช่อง)	22.7	36	20/200 ชั้น	249.-
SC-USB3	USB Charger Type A+ Type C 2.4A ---5VDC เต้ารับชาร์จ USB Type A + Type C 2.4 แอมป์ 5 โวลต์	1 module (1 ช่อง)	22.7	36	20/200 ชั้น	259.-
NN-USB02	USB Charger 2.4A---5VDC เต้ารับชาร์จ USB 2.4 แอมป์ 5 โวลต์	2 module (2 ช่อง)	45.7	36	20 ชั้น	320.-
NN-USB03	USB Quick Charger (QC 3.0,PD) 20W USB Type A+ Type C Output (QC 3.0,PD) เต้ารับชาร์จเร็วควิกชาร์จ 3.0 และ พัด 20 วัตต์ USB Type A + Type C	2 module (2 ช่อง)	45.7	36	20 ชั้น	570.-
NN-P603U	3 Pin Socket 16A~250VAC with safety shutter and Dual USB Charger 2.1A--- 5VDC เต้ารับเดี่ยว มีกราวน์และม่านนิรภัย USB 2.1 แอมป์ 5 โวลต์ 2 ช่อง	3 module (3 ช่อง)	69	36	10/200 ชั้น	320.-
NN-P604U	Duplex 3 Pin Socket 16A ~250VAC with Safety Shutter + USB Quick Charger (QC 3.0,PD) 20W USB Type A + Type C เต้ารับคู่ มีกราวน์ และม่านนิรภัย 16A~250VAC + เต้ารับชาร์จเร็วควิกชาร์จ 3.0 พัด 20 วัตต์ USB TYPE-A + USB TYPE-C	3 module (3 ช่อง)	69	36	5/50 ชั้น	600.-
NN-P606U	3 Pin Socket 16A~250VAC with Safety Shutter and USB Charger 3.1A---5VDC Type A(2 Port) + Type C (1 Port) เต้ารับเดี่ยว มีกราวน์และม่านนิรภัย + เต้ารับชาร์จ USB 3.1 แอมป์ 5 โวลต์ Type A (2 ช่อง) + Type C (1 ช่อง)	3 module (3 ช่อง)	69	36	5/50 ชั้น	420.-
NN-DM200	Dimmer Module 200W * สวิตช์หรี่ไฟ 200 วัตต์	1 module (1 ช่อง)	22.7	36	20/360 ชั้น	180.-
NN-DM500	Dimmer Module 500W * สวิตช์หรี่ไฟ 500 วัตต์	2 module (2 ช่อง)	45.7	36	10/180 ชั้น	240.-
NN-TEL4	Telephone socket (6P4C) เต้ารับโทรศัพท์ 4 สาย	1 module (1 ช่อง)	22.7	36	20/200 ชั้น	55.-
NN-LAN5	LAN socket (CAT5E) เต้ารับคอมพิวเตอร์ (LAN) CAT5E	1 module (1 ช่อง)	22.7	36	20/200 ชั้น	119.-
NN-LAN6	LAN socket (CAT6) เต้ารับคอมพิวเตอร์ (LAN) CAT6	1 module (1 ช่อง)	22.7	36	20/200 ชั้น	129.-
NN-TV	TV socket (DIN TYPE) เต้ารับโทรทัศน์	1 module (1 ช่อง)	22.7	36	20/200 ชั้น	55.-

**PC MATERIAL, FIRE RETARDED**  
ผลิตภัณฑ์ใช้แผ่นไฟ Polycarbonate

**SAFETY SHUTTER**  
ปลอดภัยด้วยตัวรับมีม่านนิรภัย ป้องกันนิ้วสัมผัสกระแสไฟฟ้า

**EASY PUSH-IN CONNECTOR QUICK & EASY**  
การต่อสายไฟง่ายและรวดเร็ว

**HIGH IMPACT**  
วัสดุมีความยืดหยุ่นสูง ทนการกระแทกได้ดี

**TIS STANDARD**  
ผลิตภัณฑ์นี้ยังได้มาตรฐานนอก.

ผลิตภัณฑ์ที่ได้รับรองมาตรฐาน

06-166-2549  
06-824-2551

สำนักงานช่างและอิเล็กทรอนิกส์  
ELECTRICAL AND ELECTRONICS INSTTUTE



ISO9001 : 2015

ISO 14001 : 2015



RECEPTACLES AND SOCKET เต้ารับ



PC MATERIAL, FIRE RETARDED  
วัสดุจากวัสดุโพลีคาร์บอเนต Polycarbonate



TIGHTEN THE SCREWS  
เข้าสายแบบขันสกรู



new

new

new

new



new

new

new

new

new

new

new

Item Code	Description	Module	module size (mm.)		Packing	Unit price
			Width ความกว้าง	Lenght ความยาว		
รหัสสินค้า	รายละเอียดสินค้า				บรรจุ	ราคา
SC-USB2B	USB Charger 2.1A---5VDC เต้ารับชาร์จ USB 2.1 แอมป์ 5 โวลท์	1 module (1 ช่อง)	22.7	36	20/200 ชั้น	251.-
SC-USB3B	USB Charger Type A+ Type C 2.4A ---5VDC เต้ารับชาร์จ USB Type A + Type C 2.4 แอมป์ 5 โวลท์	1 module (1 ช่อง)	22.7	36	20/200 ชั้น	261.-
NN-USB02B	USB Charger 2.4A---5VDC เต้ารับชาร์จ USB 2.4 แอมป์ 5 โวลท์	2 module (2 ช่อง)	45.7	36	20 ชั้น	330.-
NN-USB03B	USB Quick Charger (QC 3.0,PD) 20W USB Type A+ Type C Output (QC 3.0,PD) เต้ารับชาร์จเร็วควิกชาร์จ 3.0 และ พัด 20 วัตต์ USB Type A + Type C	2 module (2 ช่อง)	45.7	36	20 ชั้น	580.-
NN-P603UB	3 Pin Socket 16A~250VAC with safety shutter and Dual USB Charger 2.1A---5VDC เต้ารับเดี่ยว มีกราวน์และบ้านนิรภัย USB 2.1 แอมป์ 5 โวลท์ 2 ช่อง	3 module (3 ช่อง)	69	36	10/200 ชั้น	330.-
NN-P604UB	Duplex 3 Pin Socket 16A ~250VAC with Safety Shutter + USB Quick Charger (QC 3.0,PD) 20W USB Type A + Type C เต้ารับคู่ มีกราวน์ และบ้านนิรภัย 16A~250VAC + เต้ารับชาร์จเร็วควิกชาร์จ 3.0 พัด 20 วัตต์ USB TYPE-A + USB TYPE-C	3 module (3 ช่อง)	69	36	5/50 ชั้น	610.-
NN-P606UB	3 Pin Socket 16A~250VAC with Safety Shutter and USB Charger 3.1A---5VDC Type A(2 Port) + Type C (1 Port) เต้ารับเดี่ยว มีกราวน์และบ้านนิรภัย + เต้ารับชาร์จ USB 3.1 แอมป์ 5 โวลท์ Type A (2 ช่อง) + Type C (1 ช่อง)	3 module (3 ช่อง)	69	36	5/50 ชั้น	430.-
NN-DM200B	Dimmer Module 200W * สวิตช์หรี่ไฟ 200 วัตต์	1 module (1 ช่อง)	22.7	36	20/360 ชั้น	185.-
NN-DM500B	Dimmer Module 500W * สวิตช์หรี่ไฟ 500 วัตต์	2 module (2 ช่อง)	45.7	36	10/180 ชั้น	245.-
NN-TEL4B	Telephone socket (6P4C) เต้ารับโทรศัพท์ 4 สาย	1 module (1 ช่อง)	22.7	36	20/200 ชั้น	57.-
NN-LAN5B	LAN socket (CAT5E) เต้ารับคอมพิวเตอร์ (LAN) CAT5E	1 module (1 ช่อง)	22.7	36	20/200 ชั้น	121.-
NN-LAN6B	LAN socket (CAT6) เต้ารับคอมพิวเตอร์ (LAN) CAT6	1 module (1 ช่อง)	22.7	36	20/200 ชั้น	131.-
NN-TV8B	TV socket (DIN TYPE) เต้ารับโทรทัศน์	1 module (1 ช่อง)	22.7	36	20/200 ชั้น	57.-
NN-ADP01	Universal Adapter Plug 10A~250VAC ปลั๊กอะแดปเตอร์ เต้ารับสากล แปลง 2 วิชา		36.0 mm	45.0 mm	1/400 ชั้น	30.-

ใช้กับหลอด LED ,หลอดฮาโลเจน  
12 โวลท์ ที่คือ  
ผ่านหม้อแปลงเท่านั้น



PC MATERIAL, FIRE RETARDED  
วัสดุจากวัสดุโพลีคาร์บอเนต Polycarbonate

SAFETY SHUTTER  
ปลอกช่วยเต้ารับบ้านนิรภัย  
ป้องกันนิ้วสัมผัสและไฟฟ้า

EASY PUSH-IN CONNECTOR  
QUICK & EASY  
การต่อสายไฟง่ายและรวดเร็ว

HIGH IMPACT  
วัสดุมีความยืดหยุ่นสูง  
ทนแรงกระแทกได้ดี

TIS STANDARD  
ปลอกช่วยเต้ารับที่ได้  
รับมาตรฐาน มอก.

สวิตช์และเต้ารับ

# SWITCH & SOCKET



CLASSIC SERIES  
คลาสสิก ซีรีส์

ผลิตภัณฑ์ที่ได้รับรองมาตรฐาน



NN-B02W

NN-B02G



## WEATHERPROOF BELL SWITCH 6A IP44

พร้อมไฟสัญญาณ

สวิตช์กดกระดิ่ง (กันน้ำ)

Item Code	Description	Module size(mm.)		Packing	Unit price
		Width ความกว้าง	Lenght ความยาว		
รหัสสินค้า	รายละเอียดสินค้า			บรรจุ	ราคา
NN-B02W	Weatherproof bell switch 6A~ 250VAC (IP44) สวิตช์กดกระดิ่ง ชนิดกันน้ำ IP44 พร้อม ไฟสัญญาณ 6 แอมป์ 250 โวลท์	70	120	10/100 ชั้น	99.-
NN-B02G	Weatherproof bell switch 6A~ 250VAC (IP44) สวิตช์กดกระดิ่ง ชนิดกันน้ำ IP44 พร้อม ไฟสัญญาณ 6 แอมป์ 250 โวลท์	70	120	10/100 ชั้น	99.-



NN-DC01W

NN-DC01G

## DOOR CHIME

กระดิ่งนึ่งห้องทูโทน 2 เสียง

Item Code	Description	Module size(mm.)			Packing	Unit price
		Width ความกว้าง	Lenght ความยาว	height ความสูง		
รหัสสินค้า	รายละเอียดสินค้า				บรรจุ	ราคา
NN-DC01W	Door Chime (82 dB) ~220VAC/50Hz กระดิ่งนึ่งห้องทูโทน 2 เสียง (82 เดซิเบล)	164	98	45	1/40 ชั้น	230.-
NN-DC01G	Door Chime (82 dB) ~220VAC/50Hz กระดิ่งนึ่งห้องทูโทน 2 เสียง (82 เดซิเบล)	164	98	45	1/40 ชั้น	230.-

REMOTE CONTROL (OUTDOOR)



WIRELESS DOORBELL (INDOOR)



## WIRELESS DOORBELL WITH REMOTE CONTROL

กระดิ่งไร้สายพร้อมรีโมทเสียงริงโทน 58 เสียง

พร้อมไฟสัญญาณ

NN-WB01W



NN-WB01G



Item Code	Description	Module size(mm.)			Packing	Unit price
		Width ความกว้าง	Lenght ความยาว	height ความสูง		
รหัสสินค้า	รายละเอียดสินค้า				บรรจุ	ราคา
NN-WB01W	Wireless Doorbell with Remote Control Wireless Doorbell กระดิ่งไร้สายพร้อมรีโมท				1/20 ชั้น	499.-
NN-WB01G	Wireless Doorbell กระดิ่งไร้สาย ระดับเสียง : 110 dB Max Remote Control Wireless Doorbell รีโมทกระดิ่งไร้สาย	60	60	28.5		
		70	30	15		

## REMOTE CONTROL WIRELESS DOORBELL IP55

รีโมทกระดิ่งไร้สาย(กันน้ำ)

REMOTE CONTROL (OUTDOOR)



NN-RM-WB01W Color : White

NN-RM-WB01G Color : Gray

SIZE : 70x30x15 mm



เสียงกระดิ่ง เข้ากับเต้ารับ

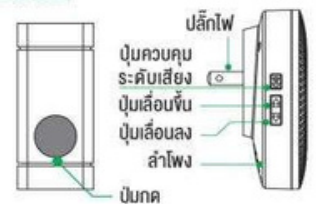

NEW

## กระดิ่งไร้สาย Kinetic

พร้อมรีโมทคันทิก  
ไม่ใช้ถ่าน  
NN-KDB01W

## KINETIC WIRELESS DOORBELL

กระดิ่งไร้สาย Kinetic

Item Code	Description	Module size(mm.)			Packing	Unit price
		Width ความกว้าง	Lenght ความยาว	height ความสูง		
NN-KDB01W	Kinetic Wireless Doorbell กระดิ่งไร้สายพร้อมรีโมทคันทิก(ไม่ใช้ถ่าน) Wireless Doorbell กระดิ่งไร้สาย ระดับเสียง : 80 dB Max Remote Control รีโมทคันทิก(ไม่ใช้ถ่าน)	110	63	45	1/40 ชั้น	550.-
		79	43	20		



เสียงกระดิ่ง เข้ากับเต้ารับ

SIZE : 79x43x20 mm

SIZE : 110x63x45 mm.

REMOTE CONTROL (OUTDOOR)



WIRELESS DOORBELL (INDOOR)



ISO9001 : 2015

ISO14001 : 2015

สวิตช์ควบคุมมีไฟแจ้ง เปิด-ปิด

TIGHTEN THE SCREWS  
เข้าสายแบบขันสลึง  
มีกราวด์และมันนิรภัย



SC-SW2P6-W SC-SW2P6-B

## CURVE PLATE แผงหน้ากักขอบโค้ง



NANO-400-1N



NANO-400-1NB



NANO-400-2N



NANO-400-2NB



NANO-400-3N



NANO-400-3NB



NANO-400-5N



NANO-400-5NB

## SQUARE PLATE

แผงหน้ากักขอบเหลี่ยม 2X4 INCH



NANO-400-0

new



NANO-400-0B



NANO-400-1



NANO-400-1B



NANO-400-2



NANO-400-2B



NANO-400-3



NANO-400-3B

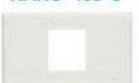

NANO-400-5



NANO-400-5B

## SWITCHED SOCKET

ชุดตัวรับพร้อมสวิตช์ควบคุม

Item Code รหัสสินค้า	Description รายละเอียดสินค้า	Module	Packing บรรจุ	Unit price ราคาต่อหน่วย
SC-SW2P6-W	Switched Socket 16A~250VAC ชุดตัวรับคู่ มีกราวด์ และมันนิรภัย พร้อมสวิตช์ควบคุมมีไฟแจ้ง เปิด-ปิด SIZE : 70 x 120	SIZE : 3 module (ขนาด : 3 ช่อง)	10/100 ชั้น	195.-
SC-SW2P6-B				205.-

## SWITCH CURVE PLATE

CLASSIC SERIES คลาสสิก ซีรีส์

Item Code รหัสสินค้า	Description รายละเอียดสินค้า	Packing บรรจุ	Unit price ราคาต่อหน่วย
White ○	Black ●		
NANO-400-1N	NANO-400-1NB	SIZE : 1 module (ขนาด : 1 ช่อง)	80 ชั้น 10.-
NANO-400-2N	NANO-400-2NB	SIZE : 2 module (ขนาด : 2 ช่อง)	80 ชั้น 10.-
NANO-400-3N	NANO-400-3NB	SIZE : 3 module (ขนาด : 3 ช่อง)	80 ชั้น 10.-
NANO-400-5N	NANO-400-5NB	SIZE : 2 module (ขนาด : 2 ช่อง)	80 ชั้น 10.-

## SWITCH SQUARE PLATE

CLASSIC SERIES คลาสสิก ซีรีส์

NANO-400-0	NANO-400-0B	-	80 ชั้น 12.-
NANO-400-00	NANO-400-00B	-	80 ชั้น 20.-
NANO-400-1	NANO-400-1B	SIZE : 1 module (ขนาด : 1 ช่อง)	80 ชั้น 10.-
NANO-400-2	NANO-400-2B	SIZE : 2 module (ขนาด : 2 ช่อง)	80 ชั้น 10.-
NANO-400-3	NANO-400-3B	SIZE : 3 module (ขนาด : 3 ช่อง)	80 ชั้น 10.-
NANO-400-5	NANO-400-5B	SIZE : 2 module (ขนาด : 2 ช่องกลาง)	80 ชั้น 10.-
NANO-400-4	NANO-400-4B	SIZE : 4 module (ขนาด : 4 ช่อง)	80 ชั้น 16.5.-
NANO-400-23	NANO-400-23B	SIZE : 5 module (ขนาด : 5 ช่อง)	80 ชั้น 16.5.-
NANO-400-6	NANO-400-6B	SIZE : 6 module (ขนาด : 6 ช่อง)	80 ชั้น 16.5.-

## SWITCH ROUNDED PLATE

สำหรับสวิตช์รุ่นเก่า

NANO-402-1		SIZE : 1 module (ขนาด : 1 ช่อง)	80 ชั้น 10.-
NANO-402-2		SIZE : 2 module (ขนาด : 2 ช่อง)	80 ชั้น 10.-
NANO-402-3		SIZE : 3 module (ขนาด : 3 ช่อง)	80 ชั้น 10.-
NANO-402-4		SIZE : 4 module (ขนาด : 4 ช่อง)	80 ชั้น 16.5.-
NANO-402-6		SIZE : 6 module (ขนาด : 6 ช่อง)	80 ชั้น 16.5.-

REMOVE AFTER INSTALLATION



WRAPPED PACKAGING ฟิล์มพลาสติกห่อหุ้ม กันฝุ่น และสี

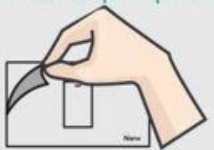

ABS MATERIAL  
ผลิตจาก Acrylonitrile Butadiene Styrene (ABS)



HIGH IMPACT  
วัสดุมีความแข็งแรงสูง ทนแรงกระแทกได้ดี

## SQUARE PLATE แผงหน้ากักขอบเหลี่ยม 4X4 INCH



NANO-400-00

new



NANO-400-4



NANO-400-23

new



NANO-400-6



NANO-400-00B



NANO-400-4B



NANO-400-23B



NANO-400-6B

## ROUNDED PLATE แผงหน้ากักขอบมน



NANO-402-1



NANO-402-3



NANO-402-2



NANO-402-4



ISO9001 : 2015



ISO 14001 : 2015

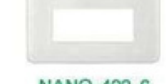

NANO-402-6

ชุดประกอบสำเร็จ

# COMPLETE SET



## ASSEMBLE WITH SURFACE BOX SIZE 2"X4"

ประกอบเข้ากับกล่องลอยขอบเหลี่ยม ขนาด 2x4 นิ้ว



CS010-bw



CS101-bw



CS111-bw



CS11-bw



CS1-bw



CS55-bw



CS15-bw



CSU-bw



CSU1-bw



CSU3-bw



CSU4-bw



CSU6-bw



CS111111-bw



CS111155-bw



CS5555-bw

### SWITCH

SILVER CONTACT & COPPER  
หน้าสัมผัสไฟฟ้าผลิตจากโลหะ  
เงินรองรับการเปิด-ปิดมากกว่า  
40,000 ครั้ง

### SOCKET

100% COPPER MATERIAL  
ชิ้นส่วนภายในผลิตจากทองแดง 100%  
นำไฟฟ้าได้ดี ปลอดภัยตามมาตรฐาน  
เทียบ เข้า-ออก มากกว่า 60,000 ครั้ง

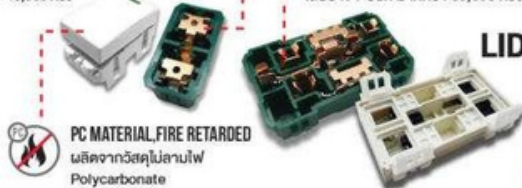

LID

PC MATERIAL, FIRE RETARDED  
ผลิตจากวัสดุโพลีคาร์บอเนต  
Polycarbonate

## COMPLETE SET

new

## CLASSIC SERIES

คลาสสิก ซีรีส์

Item Code	Description	Packing	Unit price
รหัสสินค้า	รายละเอียดสินค้า	บรรจุ	ราคา
CS010-bw	1 Way Switch with Luminous ชุดสวิทช์ 1 ทาง แบบมีพรายน้ำ	18 ชิ้น	48.-
CS101-bw	1 Way Switch with Luminous x 2 pcs. ชุดสวิทช์ 1 ทาง แบบมีพรายน้ำ x 2 ตัว	18 ชิ้น	72.-
CS111-bw	1 Way Switch with Luminous x 3 pcs. ชุดสวิทช์ 1 ทาง แบบมีพรายน้ำ x 3 ตัว	18 ชิ้น	96.-
CS11-bw	1 Way Switch with Luminous x 2 pcs. ชุดสวิทช์ 1 ทาง แบบมีพรายน้ำ x 2 ตัว	18 ชิ้น	88.-
CS1-bw	1 Way Switch with Luminous ชุดสวิทช์ 1 ทาง แบบมีพรายน้ำ	18 ชิ้น	64.-
CS55-bw	Duplex 3 Pin Socket ชุดเต้ารับคู่ มีกราวน์	18 ชิ้น	91.-
CS15-bw	3 Pin Socket +1 Way Switch with Luminous ชุดเต้ารับเดี่ยว มีกราวน์ + สวิทช์ 1 ทางแบบมีพรายน้ำ	18 ชิ้น	102.-
CSU-bw	USB Charger 2.4A---5VDC ชุดเต้ารับชาร์จ USB 2.4 แอมป์ 5 โวลต์	18 ชิ้น	344.-
CSU1-bw	USB Charger 2.4A---5VDC+1 Way Switch with Luminous ชุดเต้ารับชาร์จ USB 2.4 แอมป์ 5 โวลต์ + สวิทช์ 1 ทาง แบบมีพรายน้ำ	18 ชิ้น	368.-
CSU3-bw	3 Pin Socket 16A ~250VAC with Safety Shutter + Dual USB Charger 2.1A---5VDC ชุดเต้ารับเดี่ยว มีกราวน์และปุ่มนิรภัย USB 2.1 แอมป์ 5 โวลต์ 2 ช่อง	18 ชิ้น	344.-
CSU4-bw	Duplex 3 Pin Socket 16A ~250VAC with Safety Shutter + USB Quick Charger(QC 3.0,PD) 20W USB Type A+Type C ชุดเต้ารับคู่ มีกราวน์ และปุ่มนิรภัย 16A~250VAC + เต้ารับชาร์จเร็ว ควิกชาร์จ 3.0 พัด 20 วัตต์ USB TYPE-A + USB TYPE-C	18 ชิ้น	624.-
CSU6-bw	3 Pin Socket 16A~250VAC with Safety Shutter + USB Charger 3.1A---5VDC Type A (2 Port) Type C (1 Port) เต้ารับเดี่ยว มีกราวน์และปุ่มนิรภัย + เต้ารับชาร์จ USB 3.1 แอมป์ 5 โวลต์ Type A (2 ช่อง) + Type C (1 ช่อง)	18 ชิ้น	444.-
CS111111-bw	1 Way Switch with Luminous x 6 pcs. ชุดสวิทช์ 1 ทาง แบบมีพรายน้ำ x 6 ตัว	12 ชิ้น	181.-
CS111155-bw	1 Way Switch with Luminous x 3 pcs. + Duplex 3 Pin Socket ชุดสวิทช์ 1 ทาง แบบมีพรายน้ำ x 3 ตัว + เต้ารับคู่ มีกราวน์	12 ชิ้น	181.-
CS5555-bw	Duplex 3 Pin Socket x 2 pcs. ชุดเต้ารับคู่ มีกราวน์ x 2 ตัว	12 ชิ้น	181.-

## COMPLETE SET

ชุดประกอบสำเร็จ

SURFACE BOX  
กล่องลอยขอบเหลี่ยม size 2" x 4"



SWITCH PLATE  
แผงหน้ากาก size 2"x4"



ผลิตภัณฑ์ที่ได้รับรองมาตรฐาน



มอก.166-2549  
มอก.824-2551



ISO9001:2015



ISO14001:2015



PC MATERIAL, FIRE RETARDED  
ผลิตจากวัสดุโพลีคาร์บอเนต



TIS STANDARD  
ปลอดภัยยิ่งได้เพราะ  
ได้รับมาตรฐาน มอก.



HIGH IMPACT  
วัสดุมีความยืดหยุ่นสูง  
ทนแรงกระแทกได้ดี



LUMINOUS INDICATOR  
มีพรายน้ำ



PUSH-IN CONNECTOR  
QUICK & EASY  
การต่อสายไฟง่ายและรวดเร็ว

ชุดประกอบสำเร็จ

# COMPLETE SET



## ASSEMBLE WITH SURFACE BOX SIZE 2"X4"

ประกอบเข้ากับกล่องลอยขอบเหลี่ยม ขนาด 2x4 นิ้ว



CS010-bb



CS101-bb



CS111-bb



CS11-bb



CS1-bb



CS55-bb



CS15-bb



CSU-bb



CSU1-bb



CSU3-bb



CSU4-bb



CSU6-bb



CS111111-bb



CS11155-bb



CS5555-bb

### SWITCH

SILVER CONTACT & COPPER  
หน้าสัมผัสไฟฟ้าผลิตจากโลหะ:  
แผ่นรองรับการ เปิด-ปิดมากกว่า  
40,000 ครั้ง



PC MATERIAL, FIRE RETARDED  
ผลิตจากวัสดุโพลีคาร์บอเนต  
Polycarbonate

### SOCKET

100% COPPER MATERIAL  
ชิ้นส่วนภายในผลิตจากทองแดง 100%  
นำไฟฟ้าได้ดี ปลอดภัยทนทานต่อการ  
เสียบ เข้า-ออก มากกว่า 60,000 ครั้ง



LID

## COMPLETE SET

new

BLACK SERIES

## CLASSIC SERIES

คลาสสิก ซีรีส์

Item Code	Description	Packing	Unit price
รหัสสินค้า	รายละเอียดสินค้า	บรรจุ	ราคา
CS010-bb	1 Way Switch with Luminous ชุดสวิทช์ 1 ทาง แบบมีพรายน้ำ	18 ชิ้น	58.-
CS101-bb	1 Way Switch with Luminous x 2 pcs. ชุดสวิทช์ 1 ทาง แบบมีพรายน้ำ x 2 ตัว	18 ชิ้น	82.-
CS111-bb	1 Way Switch with Luminous x 3 pcs. ชุดสวิทช์ 1 ทาง แบบมีพรายน้ำ x 3 ตัว	18 ชิ้น	106.-
CS11-bb	1 Way Switch with Luminous x 2 pcs. ชุดสวิทช์ 1 ทาง แบบมีพรายน้ำ x 2 ตัว	18 ชิ้น	98.-
CS1-bb	1 Way Switch with Luminous ชุดสวิทช์ 1 ทาง แบบมีพรายน้ำ	18 ชิ้น	74.-
CS55-bb	Duplex 3 Pin Socket ชุดเต้ารับคู่ มีกราวน์	18 ชิ้น	111.-
CS15-bb	3 Pin Socket +1 Way Switch with Luminous ชุดเต้ารับเดี่ยว มีกราวน์ + สวิทช์ 1 ทางแบบมีพรายน้ำ	18 ชิ้น	112.-
CSU-bb	USB Charger 2.4A --- 5VDC ชุดเต้ารับชาร์จ USB 2.4 แอมป์ 5 โวลท์	18 ชิ้น	354.-
CSU1-bb	USB Charger 2.4A --- 5VDC + 1 Way Switch with Luminous ชุดเต้ารับชาร์จ USB 2.4 แอมป์ 5 โวลท์ + สวิทช์ 1 ทาง แบบมีพรายน้ำ	18 ชิ้น	378.-
CSU3-bb	3 Pin Socket 16A ~250VAC with Safety Shutter + Dual USB Charger 2.1A --- 5VDC ชุดเต้ารับเดี่ยว มีกราวน์และปุ่มนิรภัย USB 2.1 แอมป์ 5 โวลท์ 2 ช่อง	18 ชิ้น	354.-
CSU4-bb	Duplex 3 Pin Socket 16A ~250VAC with Safety Shutter + USB Quick Charger(QC 3.0,PD) 20W USB Type A+Type C ชุดเต้ารับคู่ มีกราวน์ และปุ่มนิรภัย 16A~250VAC + เต้ารับชาร์จเร็ว ควิกชาร์จ 3.0 พีดี 20 วัตต์ USB TYPE-A + USB TYPE-C	18 ชิ้น	634.-
CSU6-bb	3 Pin Socket 16A~250VAC with Safety Shutter + USB Charger 3.1A --- 5VDC Type A (2 Port) Type C (1 Port) เต้ารับเดี่ยว มีกราวน์และปุ่มนิรภัย + เต้ารับชาร์จ USB 3.1 แอมป์ 5 โวลท์ Type A (2 ช่อง) + Type C (1 ช่อง)	18 ชิ้น	454.-
CS111111-bb	1 Way Switch with Luminous x 6 pcs. ชุดสวิทช์ 1 ทาง แบบมีพรายน้ำ x 6 ตัว	12 ชิ้น	201.-
CS11155-bb	1 Way Switch with Luminous x 3 pcs. + Duplex 3 Pin Socket ชุดสวิทช์ 1 ทาง แบบมีพรายน้ำ x 3 ตัว + เต้ารับคู่ มีกราวน์	12 ชิ้น	201.-
CS5555-bb	Duplex 3 Pin Socket x 2 pcs. ชุดเต้ารับคู่ มีกราวน์ x 2 ตัว	12 ชิ้น	201.-

## COMPLETE SET ชุดประกอบสำเร็จ

SURFACE BOX  
กล่องลอยขอบเหลี่ยม size 2"x 4"



SWITCH PLATE  
แผงหน้ากาก size 2"x4"

PC MATERIAL, FIRE RETARDED  
ผลิตจากวัสดุโพลีคาร์บอเนต  
Polycarbonate



ผลิตภัณฑ์ได้รับรองมาตรฐาน

โทร.166-2549  
โทร.824-2551



ISO 9001 : 2015



ISO 14001 : 2015



PC MATERIAL, FIRE RETARDED  
ผลิตจากวัสดุโพลีคาร์บอเนต  
Polycarbonate

TIS STANDARD  
ปลอดภัยไว้ใจได้เพราะ  
ได้รับมาตรฐาน มอก.

HIGH IMPACT  
วัสดุมีความแข็งแรงสูง  
ทนแรงกระแทกได้ดี

LUMINOUS INDICATOR  
มีพรายน้ำ

PUSH-IN CONNECTOR  
QUICK & EASY  
การต่อสายไฟง่ายและรวดเร็ว

กล่องไฟ

# ELECTRICAL BOX



CLASSIC SERIES  
คลาสสิก ซีรีส์

การติดตั้งแบบลอย ตามแนวนอน แนวตั้ง  
และ แบบฝังในผนังอิฐ หรือผนังเบา

WEATHER-PROOF COVER  
ฝาครอบแผงหน้ากักดินน้ำ

NEW

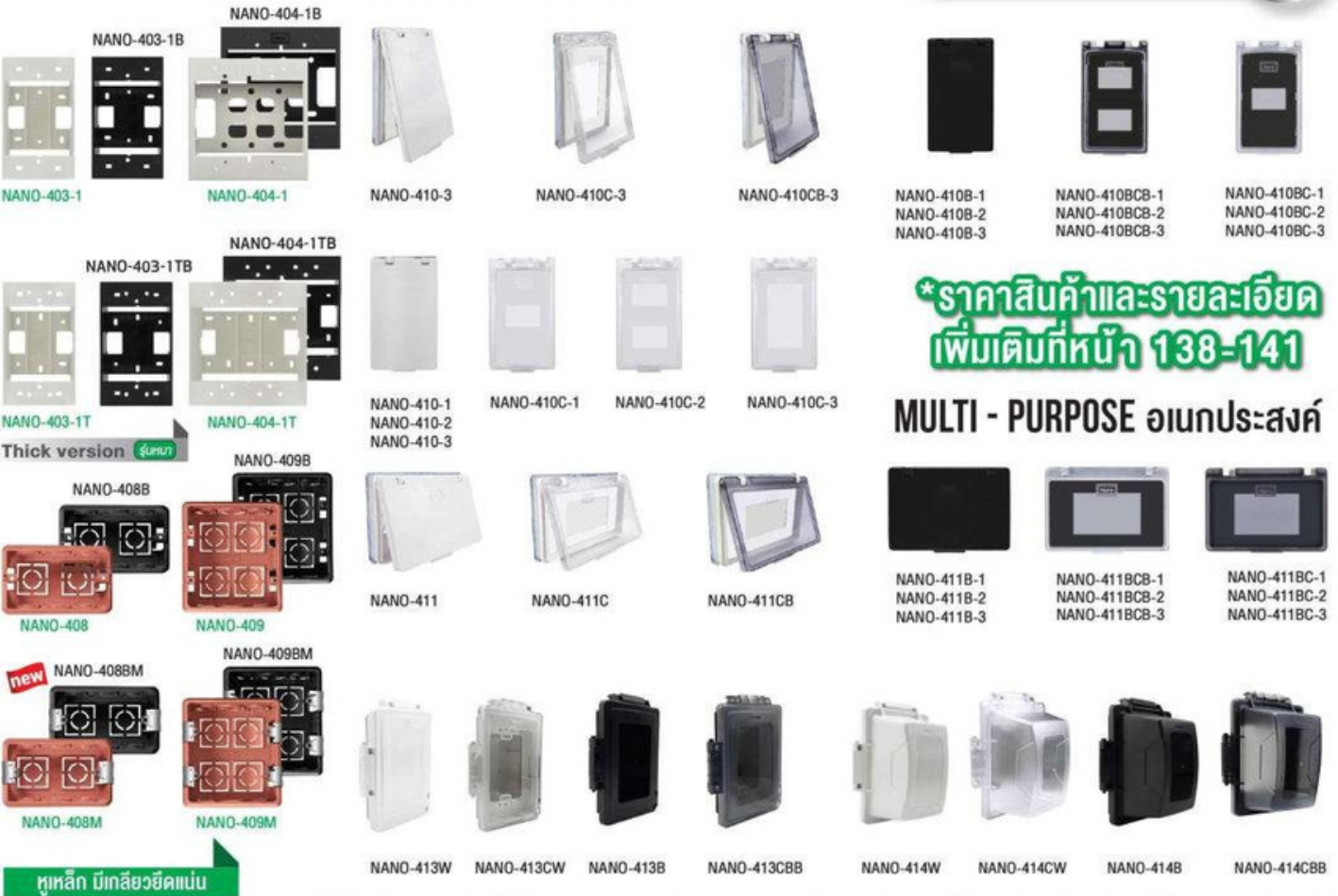

**\*ราคาสินค้าและรายละเอียด  
เพิ่มเติมที่หน้า 138-141**

**MULTI - PURPOSE** อเนกประสงค์

ทุกหลัก มีเกลียวยึดแน่น



Hinge : The top can be flipped sideways by pulling the lock core out.  
บานพับ : ด้านบนสามารถพลิกไปด้านข้างได้โดยดึงแกนล็อกออก



PICTURE FOR  
INSTALLATION  
ภาพการติดตั้งใช้งาน

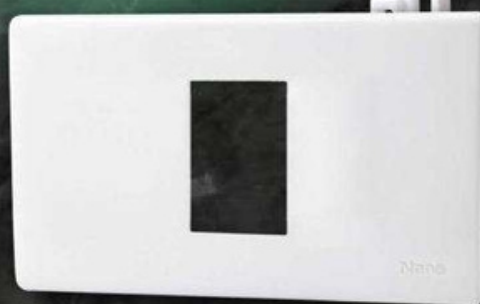

SC-SW101  
1 WAY SWITCH 16A ~250VAC  
สวิตช์ 1 ทาง

Electrical Wall Switches And Sockets  
QUICK AND EASY TO INSTALL

บอก.166-2549  
บอก.824-2551  
SILVER CONTACT & COPPER  
หน้าสัมผัสไฟฟ้าผลิตจากโลหะเงินรองรับการ เปิด-ปิด มากกว่า 40,000 ครั้ง



PC MATERIAL FIRE RETARDED  
ผลิตจากวัสดุโพลีคาร์บอเนต



SOCKET  
100% COPPER MATERIAL  
ชิ้นส่วนภายในผลิตจากทองแดง 100% นำไฟฟ้าได้ดี ปลอดภัย ทนทานต่อการเสียดสีซ้ำ-ออก มากกว่า 60,000 ครั้ง

# ACRYLIC SQUARE PLATE STAINLESS STEEL SQUARE PLATE



**PREMIUM**

**Nano**  
ELECTRIC PRODUCT



CLASSIC SERIES  
คลาสสิก ซีรีส์



STAINLESS STEEL

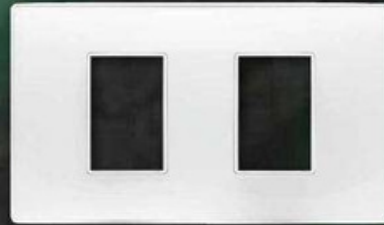

WHITE ACRYLIC



BLACK ACRYLIC

## CLASSIC SERIES คลาสสิก ซีรีส์

**NEW**

## STAINLESS STEEL SQUARE PLATE



**PREMIUM**



SS-400-1

STAINLESS STEEL



SS-400-2



SS-400-3



ACR-400-1W

WHITE ACRYLIC



ACR-400-2W



ACR-400-3W



ACR-400-1B

BLACK ACRYLIC



ACR-400-2B



ACR-400-3B



ISO9001:2015



ISO14001:2015

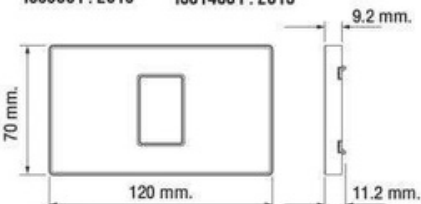

Item Code	Description	Module	Packing	Unit price
รหัสสินค้า	รายละเอียดสินค้า	จำนวนช่อง	บรรจุ	ราคาต่อหน่วย
SS-400-1	Switch square plate (Stainless Steel Plate, Surround Brown color)	SIZE : 1 module (ขนาด : 1 ช่อง)	10/100 ชั้น	47.-
SS-400-2	แผงหน้ากาก สแตนเลส ขอบสีน้ำตาล	SIZE : 2 module (ขนาด : 2 ช่อง)		47.-
SS-400-3		SIZE : 3 module (ขนาด : 3 ช่อง)		47.-
<b>ACRYLIC SQUARE PLATE COLOR : WHITE ACRYLIC</b>				
ACR-400-1W	Switch square plate (White Acrylic Plate, Surround White color)	SIZE : 1 module (ขนาด : 1 ช่อง)	10/100 ชั้น	49.-
ACR-400-2W	แผงหน้ากาก อะคริลิกสีขาว ขอบสีขาว	SIZE : 2 module (ขนาด : 2 ช่อง)		49.-
ACR-400-3W		SIZE : 3 module (ขนาด : 3 ช่อง)		49.-
<b>ACRYLIC SQUARE PLATE COLOR : BLACK ACRYLIC</b>				
ACR-400-1B	Switch square plate (Black Acrylic Plate, Surround Black color)	SIZE : 1 module (ขนาด : 1 ช่อง)	10/100 ชั้น	49.-
ACR-400-2B	แผงหน้ากาก อะคริลิกสีดำ ขอบสีดำ	SIZE : 2 module (ขนาด : 2 ช่อง)		49.-
ACR-400-3B		SIZE : 3 module (ขนาด : 3 ช่อง)		49.-

**ASSEMBLY**

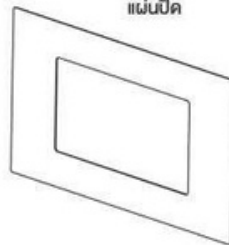

COLOR : STAINLESS STEEL



COLOR : WHITE ACRYLIC



COLOR : BLACK ACRYLIC



CLASSIC SERIES  
คลาสสิก ซีรีส์

new

Nano  
ELECTRIC PRODUCT

# SWITCH SQUARE PLATE

แผงหน้ากากขอบเหลี่ยม

BLACK COLOR



MAKE YOUR  
HOME  
TRULY YOURS

WHITE COLOR

86 x 86 mm.  
Series

รูปแบบสวยงาม ผลิตจากวัสดุไม่ลามไฟและมันใจได้ ภายใต้มาตรฐาน



ISO9001 : 2015



ISO14001 : 2015



บอจ.166-2549  
บอจ.824-2551

ผลิตภัณฑ์ได้รับรองมาตรฐาน



แผงหน้าาก

# SWITCH PLATE

SIZE 86 X 86 MM.

**Nano**  
ELECTRIC PRODUCT

## SWITCH SQUARE PLATE แผงหน้าากขอบเหลี่ยม

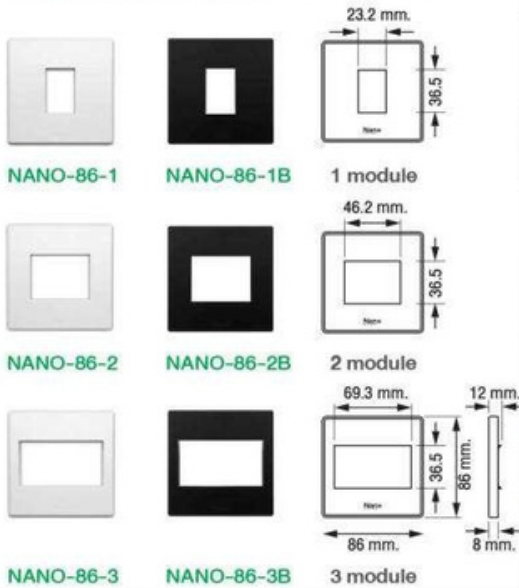

## SWITCH SQUARE PLATE **new**

## CLASSIC SERIES คลาสสิก ซีรีส์

Item Code รหัสสินค้า		Description	Module	Packing	Unit price
White	Black				
NANO-86-1	NANO-86-1B	Switch Square Plate Size 86 x 86 mm. แผงหน้าากขอบเหลี่ยมจัตุรัส ขนาด 86 x 86 มิล	1 module (1 ช่อง)	10/60 ชิ้น	13.-
NANO-86-2	NANO-86-2B		2 module (2 ช่อง)	10/60 ชิ้น	13.-
NANO-86-3	NANO-86-3B		3 module (3 ช่อง)	10/60 ชิ้น	13.-

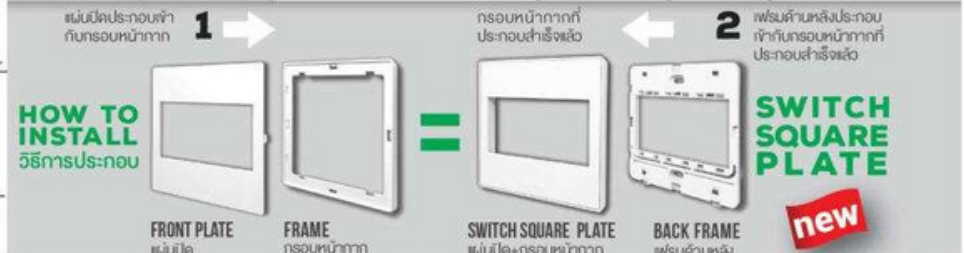

## SURFACE SQUARE BOX กล่องลอยขอบเหลี่ยมจัตุรัส

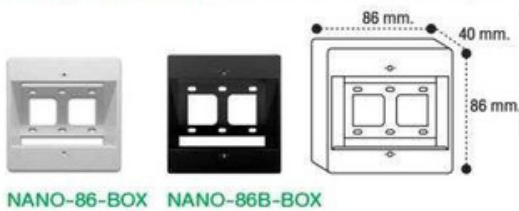

## SURFACE SQUARE BOX **new**

Item Code รหัสสินค้า		Description	Packing	Unit price
White	Black			
NANO-86-BOX	NANO-86B-BOX	Surface Square Box Size 86x86 mm. กล่องลอยขอบเหลี่ยมจัตุรัส ขนาด 86 x 86 มิล	50 ชิ้น	12.-

## PICTURE FOR INSTALLATION ภาพการติดตั้งใช้งาน

HANDY BOX 3" X 3"

ขนาด 3x3 นิ้ว

SIZE 86 X 86 MM.  
SIZE 3" X 3" INCH.



## HOW TO INSTALL วิธีการประกอบ

EMBEDDED IN THE WALL ฝังอยู่ในผนัง



EMBEDDED IN THE WALL ฝังอยู่ในผนัง

## SWITCH SQUARE PLATE **new**

แผงหน้าากขอบเหลี่ยม

**ASSEMBLY EXAMPLE**  
การประกอบตัวอย่าง

1 MODULE



2 MODULE



3 MODULE



## NANO-86-BOX กล่องลอยขอบเหลี่ยมจัตุรัส



NANO-86-3  
SWITCH PLATE SQUARE ( 3 MODULE )  
แผงหน้าากขอบเหลี่ยม (ขนาด 3 ช่อง)

NN-P603U  
3 PIN SOCKET 16A ~250VAC  
WITH SAFETY SHUTTER AND  
DUAL USB CHARGER 2.1A ~5VDC  
เต้ารับเดี่ยว มีกราวน์และปุ่มนิรภัย  
USB 2.1 แอมป์ 5 โวลต์ 2 ช่อง

WALL MOUNTING  
ติดตั้งบนผนัง

ชุดประกอบสำเร็จ

## COMPLETE SET

Nan  
ELECTRIC PRODUCT

ASSEMBLE WITH SURFACE BOX SIZE 86X86MM.

ประกอบเข้ากับกล่องลอยขอบเหลี่ยม ขนาด 86x86 mm.



CS86010-bw



CS86101-bw



CS86111-bw



CS8611-bw



CS861-bw



CS8665-bw



CS8615-bw



CS86U-bw



CS86U1-bw



CS86U3-bw



CS86U4-bw



CS86U6-bw

## COMPLETE SET

new

## CLASSIC SERIES

คลาสสิก ซีรีส์

Item Code	Description	Packing	Unit price
รหัสสินค้า	รายละเอียดสินค้า	บรรจุ	ราคา
CS86010-bw	1 Way Switch ชุดสวิตช์ 1 ทาง	16 ชิ้น	52.-
CS86101-bw	1 Way Switch x 2 pcs. ชุดสวิตช์ 1 ทาง x 2 ตัว	16 ชิ้น	74.-
CS86111-bw	1 Way Switch x 3 pcs. ชุดสวิตช์ 1 ทาง x 3 ตัว	16 ชิ้น	96.-
CS8611-bw	1 Way Switch x 2 pcs. ชุดสวิตช์ 1 ทาง x 2 ตัว	16 ชิ้น	88.-
CS861-bw	1 Way Switch ชุดสวิตช์ 1 ทาง	16 ชิ้น	66.-
CS8665-bw	Duplex 3 Pin Socket ชุดเต้ารับคู่ มีกราวด์	16 ชิ้น	87.-
CS8615-bw	3 Pin Socket +1 Way Switch ชุดเต้ารับเดี่ยว มีกราวด์ + สวิตช์ 1 ทาง	16 ชิ้น	92.-
CS86U-bw	USB Charger 2.1A ~5VDC ชุดเต้ารับชาร์จ USB 2.1 แอมป์ 5 โวลต์	16 ชิ้น	279.-
CS86U1-bw	USB Charger 2.1A ~5VDC+1 Way Switch ชุดเต้ารับชาร์จ USB 2.1 แอมป์ 5 โวลต์ + สวิตช์ 1 ทาง	16 ชิ้น	301.-
CS86U3-bw	3 Pin Socket with safety shutter and Dual USB Charger 2.1A ~5VDC เต้ารับเดี่ยว มีกราวด์และปุ่มนิรภัย USB 2.1 แอมป์ 5 โวลต์ 2 ช่อง	16 ชิ้น	350.-
CS86U4-bw	Duplex 3 Pin Socket 16A ~250VAC with Safety Shutter + USB Quick Charger(QC 3.0,PD) 20W USB Type A+Type C ชุดเต้ารับคู่ มีกราวด์ และปุ่มนิรภัย 16A~250VAC + เต้ารับชาร์จเร็ว ควิกชาร์จ 3.0 พิตช์ 20 วัตต์ USB TYPE-A + USB TYPE-C	16 ชิ้น	630.-
CS86U6-bw	3 Pin Socket 16A~250VAC with Safety Shutter + USB Charger 3.1A ~5VDC Type A (2 Port) Type C (1 Port) เต้ารับเดี่ยว มีกราวด์และปุ่มนิรภัย + เต้ารับชาร์จ USB 3.1 แอมป์ 5 โวลต์ Type A (2 ช่อง) + Type C (1 ช่อง)	16 ชิ้น	450.-

QUICK WIRING DESIGN  
เข้าสายง่าย ไม่ต้องพันงม1 Way Switch / สวิตช์ 1 ทาง  
SC-SW101, SC-SW103TIGHTEN THE SCREWS  
เข้าสายแน่นขันสกรู3 Pin Socket / ชุดเต้ารับเดี่ยว มีกราวด์ : SC-P301  
Duplex 3 Pin Socket / ชุดเต้ารับคู่ มีกราวด์ : SC-P601  
USB Charger 2.1A ~5VDC  
ชุดเต้ารับชาร์จ USB 2.1 แอมป์ 5 โวลต์ : SC-USB2, NN-P603UWALL  
MOUNTING

ติดตั้งบนผนัง

new



ผลิตภัณฑ์ที่ได้รับรองมาตรฐาน

มอก.166-2549  
มอก.824-2551สถาบันไฟฟ้าและอิเล็กทรอนิกส์แห่งชาติ  
ELECTRICAL AND ELECTRONICS INSTITUTECOMPLETE  
SET

ชุดประกอบสำเร็จ

86 x 86 mm.  
3" x 3"

CS86U3-bw



ISO9001:2015



ISO14001:2015

PC MATERIAL, FIRE RETARDED  
ผลิตจากวัสดุโพลีคาร์บอเนตTIS STANDARD  
ปลอดภัยใช้งานได้เพราะได้รับ  
มาตรฐาน มอก.HIGH IMPACT  
วัสดุมีความยืดหยุ่นสูง  
ทนแรงกระแทกได้ดีLUMINOUS INDICATOR  
มีไฟฉายPUSH-IN CONNECTOR  
QUICK & EASY  
การต่อสายไฟง่ายและรวดเร็ว

ชุดประกอบสำเร็จ

# COMPLETE SET



## ASSEMBLE WITH SURFACE BOX SIZE 86X86MM.

ประกอบเข้ากับกล่องลอยขอบเหลี่ยม ขนาด 86x86 มม.



CS86010-bb



CS86101-bb



CS86111-bb



CS86111-bb



CS861-bb



CS8655-bb



CS8615-bb



CS86U-bb



CS86U1-bb



CS86U3-bb



CS86U4-bb



CS86U6-bb

## COMPLETE SET

new

## CLASSIC SERIES

คลาสสิก ซีรีส์

Item Code	Description	Packing	Unit price
รหัสสินค้า	รายละเอียดสินค้า	บรรจุ	ราคา
CS86010-bb	<b>1 Way Switch</b> ชุดสวิทช์ 1 ทาง	16 ชั้น	54.-
CS86101-bb	<b>1 Way Switch x 2 pcs.</b> ชุดสวิทช์ 1 ทาง x 2 ตัว	16 ชั้น	78.-
CS86111-bb	<b>1 Way Switch x 3 pcs.</b> ชุดสวิทช์ 1 ทาง x 3 ตัว	16 ชั้น	102.-
CS8611-bb	<b>1 Way Switch x 2 pcs.</b> ชุดสวิทช์ 1 ทาง x 2 ตัว	16 ชั้น	98.-
CS861-bb	<b>1 Way Switch</b> ชุดสวิทช์ 1 ทาง	16 ชั้น	68.-
CS8655-bb	<b>Duplex 3 Pin Socket</b> ชุดเต้ารับคู่ มีกราวน์	16 ชั้น	90.-
CS8615-bb	<b>3 Pin Socket +1 Way Switch</b> ชุดเต้ารับเดี่ยว มีกราวน์ + สวิทช์ 1 ทาง	16 ชั้น	97.-
CS86U-bb	<b>USB Charger 2.1A---5VDC</b> ชุดเต้ารับชาร์จ USB 2.1 แอมป์ 5 โวลท์	16 ชั้น	281.-
CS86U1-bb	<b>USB Charger 2.1A---5VDC+1 Way Switch</b> ชุดเต้ารับชาร์จ USB 2.1 แอมป์ 5 โวลท์ + สวิทช์ 1 ทาง	16 ชั้น	305.-
CS86U3-bb	<b>3 Pin Socket with safety shutter and Dual USB Charger 2.1A---5VDC</b> เต้ารับเดี่ยว มีกราวน์และปุ่มนิรภัย USB 2.1 แอมป์ 5 โวลท์ 2 ช่อง	16 ชั้น	360.-
CS86U4-bb	<b>Duplex 3 Pin Socket 16A ~250VAC with Safety Shutter + USB Quick Charger(QC 3.0,PD) 20W USB Type A+Type C</b> ชุดเต้ารับคู่ มีกราวน์ และปุ่มนิรภัย 16A-250VAC + เต้ารับชาร์จเร็ว ควิกชาร์จ 3.0 พิตี 20 วัตต์ USB TYPE-A + USB TYPE-C	16 ชั้น	640.-
CS86U6-bb	<b>3 Pin Socket 16A~250VAC with Safety Shutter + USB Charger 3.1A---5VDC Type A (2 Port) Type C (1 Port)</b> เต้ารับเดี่ยว มีกราวน์และปุ่มนิรภัย + เต้ารับชาร์จ USB 3.1 แอมป์ 5 โวลท์ Type A (2 ช่อง) + Type C (1 ช่อง)	16 ชั้น	460.-



**QUICK WIRING DESIGN**  
เข้าสายง่าย ไม่ต้องพันสาย

1 Way Switch / สวิทช์ 1 ทาง  
SC-SW101B , SC-SW103B

**TIGHTEN THE SCREWS**  
เข้าสายแน่นขันสนุ่

3 Pin Socket / ชุดเต้ารับเดี่ยว มีกราวน์ : SC-P301B  
Duplex 3 Pin Socket / ชุดเต้ารับคู่ มีกราวน์ : SC-P601B  
USB Charger 2.1A --- 5VDC  
ชุดเต้ารับชาร์จ USB 2.1 แอมป์ 5 โวลท์ : SC-USB2B , NN-P603UB

## WALL MOUNTING

ติดตั้งบนผนัง

new



ผลิตภัณฑ์ได้รับรองมาตรฐาน

มอก.166-2549  
มอก.824-2551

สำนักงานช่างและอิเล็กทรอนิกส์  
ELECTRICAL AND ELECTRONICS SURPLUS

## COMPLETE SET

ชุดประกอบสำเร็จ

86 x 86 mm.  
3" x 3"

CS86U-bb



ISO9001:2015



ISO14001:2015



LUMINOUS INDICATOR  
มีไฟรณบ่ง



TIS STANDARD  
ปลอดภัยวิธีงัดเพราะ  
ได้รับมาตรฐาน มอก.



PC MATERIAL FIRE RETARDED  
ผลิตภัณฑ์สุคไม่ลามไฟ Polycarbonate



HIGH IMPACT  
วัสดุมีความยืดหยุ่นสูง  
ทนแรงกระแทกได้ดี



PUSH-IN CONNECTOR  
QUICK & EASY  
การต่อสายไฟง่ายสะดวกเร็ว

## DIMENSION

## CLASSIC SERIES คลาสสิก ซีรีส์

### 1 WAY SWITCH WITH LUMINOUS

สวิตช์ 1 ทาง  
แบบมีพรายน้ำ



NN-SW101  
NN-SW101B

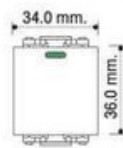

NN-SW102  
NN-SW102B

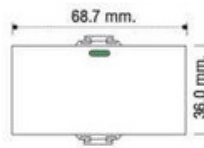

NN-SW103  
NN-SW103B

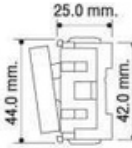

NN-B01 / NN-B01B

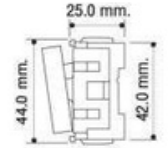

### BELL PUSH SWITCH WITH LUMINOUS

สวิตช์กระดิ่งแบบ  
มีพรายน้ำ

### 2 WAY SWITCH

สวิตช์ 2 ทาง

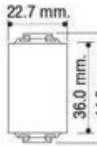

NN-SW201  
NN-SW201B



NN-SW202  
NN-SW202B

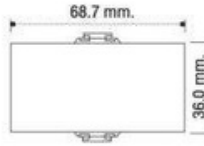

NN-SW203  
NN-SW203B

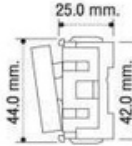

### RECEPTACLES AND SOCKET

เต้ารับ

NN-P301  
NN-P302  
NN-P301B  
NN-P302B

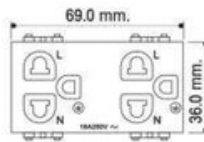
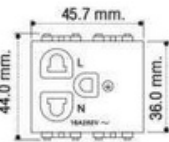

NN-P601 / NN-P602  
NN-P601B / NN-P602B

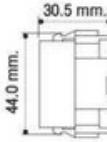

### 1 WAY SWITCH

สวิตช์ 1 ทาง



SC-SW101  
SC-SW101B

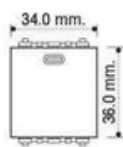

SC-SW102  
SC-SW102B

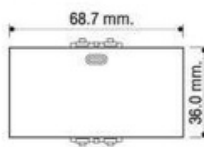

SC-SW103 / SC-SW103B

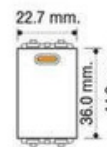
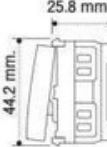

SC-SW101L / SC-SW101LB

### 1 WAY SWITCH WITH INDICATOR LAMP

สวิตช์ 1 ทางแบบ  
มีไฟสัญญาณ



### RECEPTACLES AND SOCKET

เต้ารับ



SC-P301 / SC-P302  
SC-P301B / SC-P302B

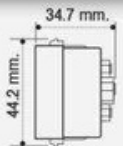

SC-P601 / SC-P602  
SC-P601B / SC-P602B

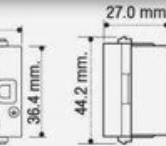

SC-PV601 / SC-PV602  
SC-PV601B / SC-PV602B

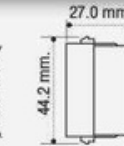

NN-TEL4  
NN-TEL4B

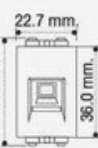
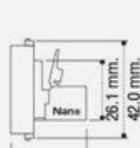

NN-LAN5  
NN-LAN5B

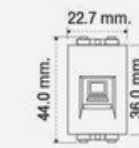
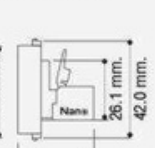

NN-LAN6  
NN-LAN6B

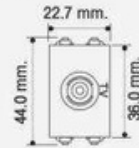
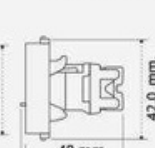

NN-TV  
NN-TVb

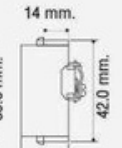

### USB CHARGER

เต้ารับชาร์จ

USB Charger

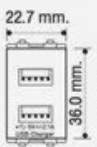

SC-USB2 / SC-USB2B

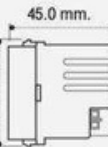

SC-USB3 / SC-USB3B

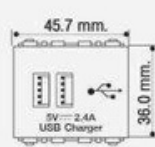
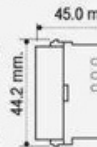

NN-USB02 / NN-USB02B

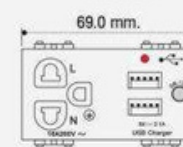
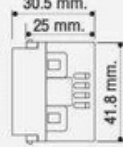

NN-P603U / NN-P603UB



NN-USB03 / NN-USB03B

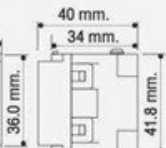

QUICK CHARGE  
3.0



NN-P604U / NN-P604UB

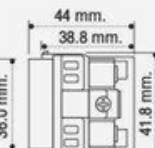

NN-P606U / NN-P606UB

USB Charger  
3.1A

### DIMMER

สวิตช์หรี่ไฟ



NN-DM200 / NN-DM200B

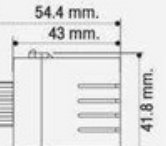

NN-DM500 / NN-DM500B

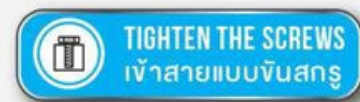
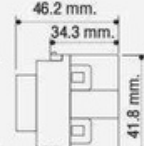

## DIMENSION

CLASSIC SERIES  
คลาสสิก ซีรีส์

**SWITCH SQUARE PLATE**

แผงหน้าากทอเหลี่ยม

**86 x 86 mm.**  
**3" x 3"**

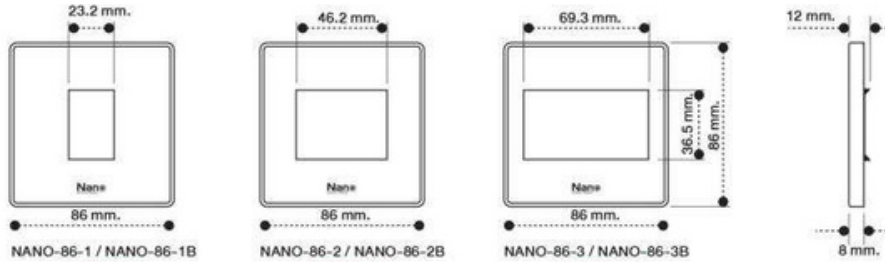

1 MODULE

2 MODULE

3 MODULE

**SURFACE SQUARE BOX**

กล่องลอยทอเหลี่ยมจัตุรัส

**86 x 86 mm.**  
**3" x 3"**

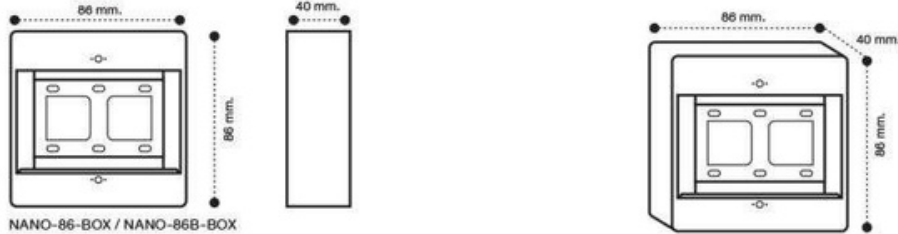

NANO-86-BOX / NANO-86B-BOX

**SWITCH CURVE PLATE**

แผงหน้าากทอโค้ง

**SIZE 2" x 4"**

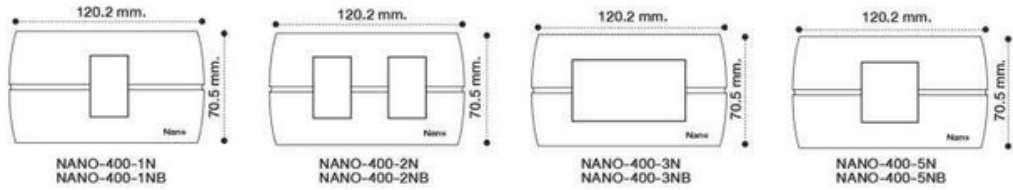

**SWITCH SQUARE PLATE** แผงหน้าากทอเหลี่ยม

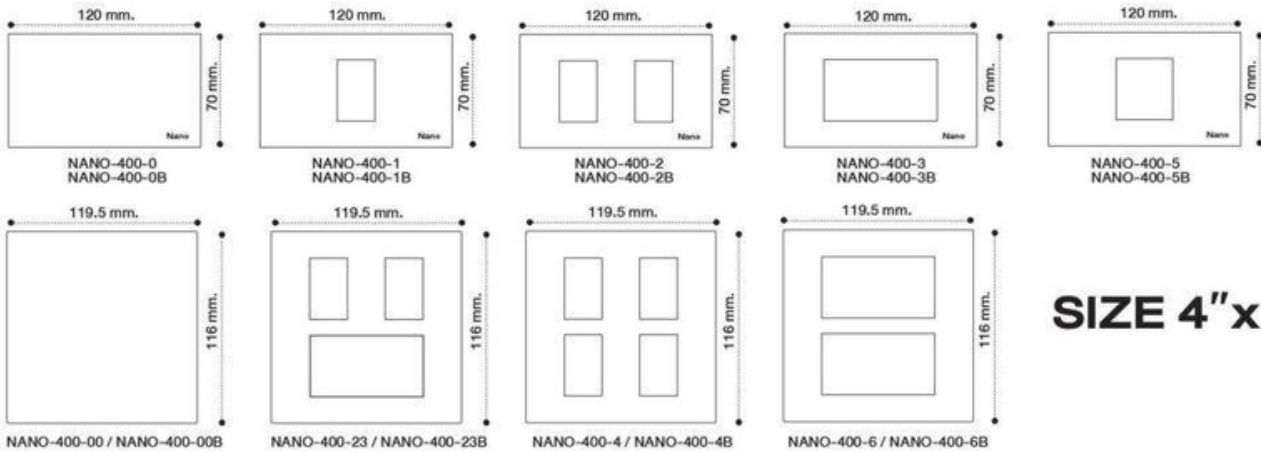

**SIZE 4" x 4"**

**SWITCH ROUNDED PLATE** แผงหน้าากทอมน

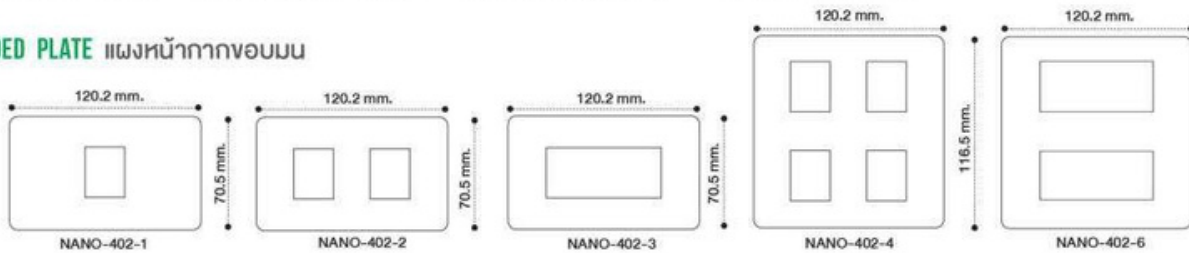

**SWITCH COVER**  
ฝาปิดช่องว่าง



NN-COVER-01  
NN-COVER-01B

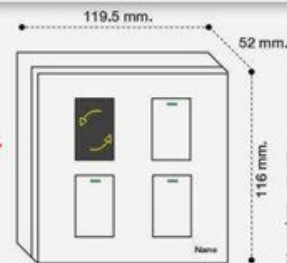

ฝาปิดช่องว่าง สำหรับปิด  
ปลั๊กและสวิตช์ กรณียังไม่  
ต้องการใช้งานหรือสำรอง  
ไว้ใช้งานอนาคต สีนํ้ามัน  
2 สีให้เลือก

**TIGHTEN THE SCREWS**  
เข้าสายบนขั้วบน

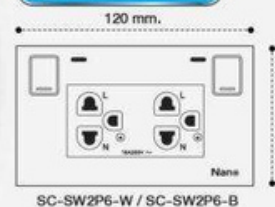

**SWITCHED SOCKET**  
ชุดเต้ารับพร้อม  
สวิตช์ควบคุม  
**INDICATOR LAMP**  
มีไฟแจ้ง เปิด-ปิด

## DIMENSION

CLASSIC SERIES  
คลาสสิก ซีรีส์

### SURFACE BOX

กล่องลอยขอบเหลี่ยม

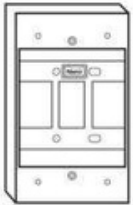

NANO-403-1 / NANO-403-1B



### SWITCH SQUARE PLATE

แผงหน้ากากขอบเหลี่ยม



### COMPLETE SET / ชุดประกอบสำเร็จ

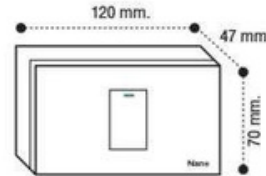

Complete Set  
ชุดประกอบสำเร็จ  
86 x 86 mm.

SIZE 2" x 4"

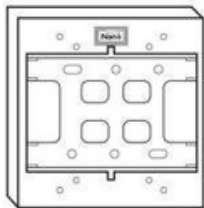

NANO-404-1 / NANO-404-1B

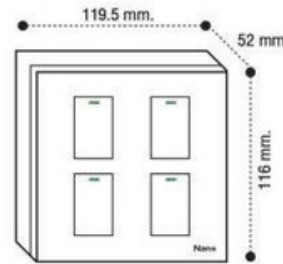
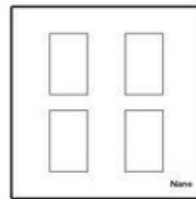

SIZE 4" x 4"

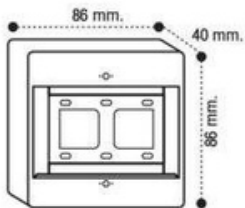

NANO-86-BOX / NANO-86B-BOX

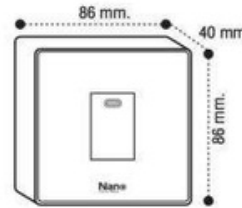
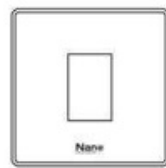

SIZE 3" x 3"

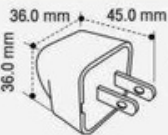

NN-ADP01

### UNIVERSAL ADAPTER PLUG

ปลั๊กอะแดปเตอร์  
เต้ารับสากล แปลง 2 ขา

### WEATHERPROOF BELL SWITCH 6A IP44

สวิตช์กดกระดิ่ง ชนิดกันน้ำ IP44

พร้อมไฟสัญญาณ

- \* ใช้สำหรับติดตั้งบริเวณประตูหน้าบ้านเพื่อเป็นจุดกระตุ้นสัญญาณเสียง ให้เกิดขึ้นภายในบ้าน ใช้ร่วมกับกระดิ่งชนิดห้อง NN-DC01W, NN-DC01G ชื่อ NANO และทุกยี่ห้อ

กันน้ำ IP44

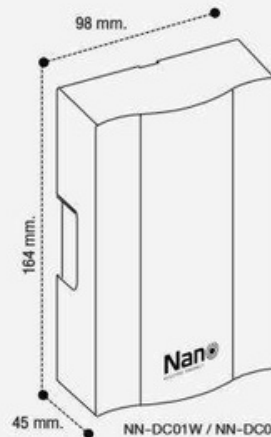

### DOOR CHIME

กระดิ่งหนังทอง  
ทูโทน 2 เสียง



ระดับเสียง : 82 dB

- \* ใช้สำหรับติดตั้งเป็นกล่องเสียงกดกระดิ่ง ใช้กับสวิตช์กระดิ่งยี่ห้อ NANO ได้ทุกรุ่น ทุกยี่ห้อ

VOLUME : 82 dB



ISO9001 : 2015



ISO14001 : 2015

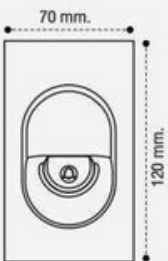

NN-B02W / NN-B02G

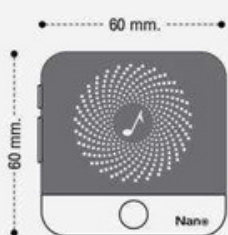

NN-WB01W (White)  
NN-WB01G (Gray)

### WIRELESS DOORBELL WITH REMOTE CONTROL

กระดิ่งไร้สายพร้อมรีโมท

58 RINGTONES

เสียงริงโทน

58 แบบ

VOLUME : 110 dB MAX

### REMOTE CONTROL WIRELESS DOORBELL

รีโมทกระดิ่งไร้สาย

กันน้ำ IP55

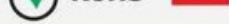

ผลิตภัณฑ์ได้รับรองมาตรฐาน

**PC MATERIAL, FIRE RETARDED**  
ผลิตจากวัสดุโพลีคาร์บอเนต Polycarbonate

**LUMINOUS INDICATOR**  
มีพราน้ำ

**TIS STANDARD**  
ปลอดภัยใช้จึงได้เพราะได้รับมาตรฐาน มอก.

**HIGH IMPACT**  
วัสดุมีความยืดหยุ่นสูงทนแรงกระแทกได้ดี

**PUSH-IN CONNECTOR QUICK & EASY**  
การต่อสายไฟง่ายและรวดเร็ว

**SAFETY SHUTTER**  
ปลอดภัยด้วยตัวรับมีปุ่มปิดรับ ป้องกันนิ้วสัมผัสกระแสไฟฟ้า

มอก.166-2549  
มอก.824-2551

สถาบันวิชาชีพและวิศวกรรม  
ELECTRICAL AND ELECTRONICS INSTITUTE

CONNECTION / การต่อสาย

-  STRIP BACK COVERING ปอกฉนวนหุ้มสายไฟ
-  INSERT THE WIRE FULLY UNTIL IT STOPS FOR SECURE FASTENING เสียบสายไฟเข้าไปจนสุดเพื่อความปลอดภัย
-  THE CORRECT WIRING การต่อสายไฟที่ถูกต้อง

APPLICABLE WIRE / สายไฟที่ใช้ได้

FLEXIBLE สายอ่อนตึกกล้วย		RIGID สายแข็ง	
NO X		OK ✓	
		OK ✓	
		SOLID ชนิดทึบแกนเดี่ยว	STRANDED ชนิดทึบแกนหลายแกน

**WARNING ! คำเตือน !**

When connecting the device, be sure to fully insert the wire slot. Poor connections may generate heat leading to fire or burn damage.  
เวลาจะทำการเชื่อมต่อ ต้องสอดสายไฟเข้าไป ในรูเสียบให้ลึกที่สุด ถ้าเสียบเข้าไปไม่ลึกพออาจทำให้เกิดความร้อน เป็นเหตุให้เกิดไฟไหม้เสียหายได้

WIRING DIAGRAM

1 WAY SWITCH WITH LUMINOUS  
สวิตช์ 1 ทางแบบมีพราวน้ำ

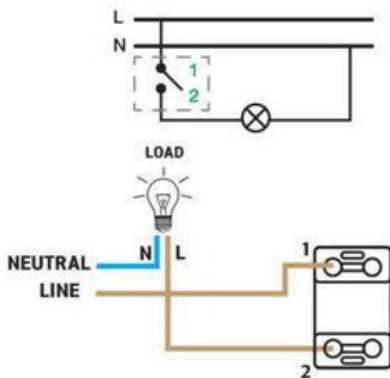

2 WAY SWITCH สวิตช์ 2 ทาง

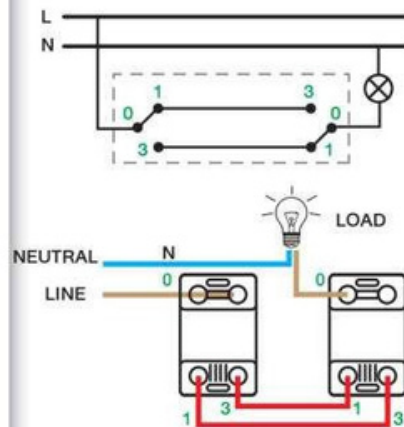

BELL PUSH SWITCH WITH LUMINOUS  
สวิตช์กระดิ่งแบบมีพราวน้ำ

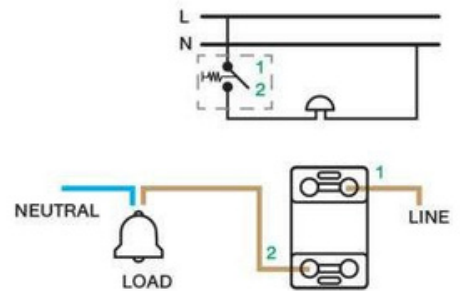

RECEPTACLES AND SOCKET  
เต้ารับ

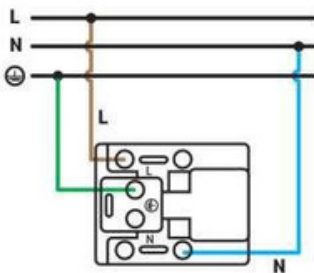

TELEPHONE SOCKET (6P4C)  
เต้ารับโทรศัพท์ 4 สาย

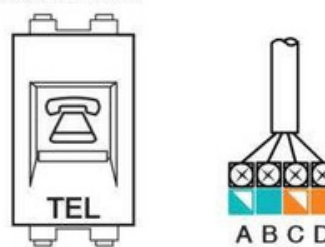

LAN SOCKET (CAT5E)  
เต้ารับคอมพิวเตอร์ (LAN) CAT5E

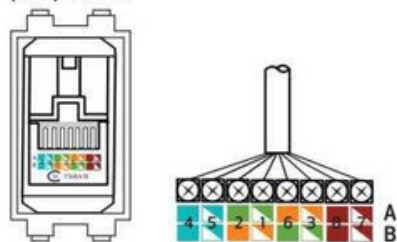

LAN SOCKET (CAT6)  
เต้ารับคอมพิวเตอร์ (LAN) CAT6



DOOR CHIME  
กระดิ่งหนึ่งห้องทูโทน 2 เสียง

Installation  
**STEP 1**  
OPEN  
เปิด

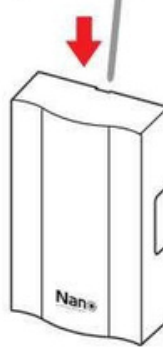

APPLICABLE WIRE สายไฟที่ใช้ได้

RIGID (สายแข็ง)	
OK ✓	
OK ✓	
	SOLID ชนิดทึบแกนเดี่ยว
	STRANDED ชนิดทึบแกนหลายแกน

**STEP 2**  
WIRING DIAGRAM  
วิธีเดินสายไฟ

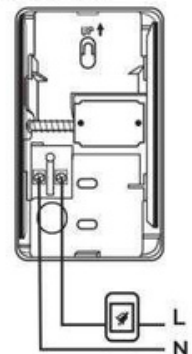

 PC MATERIAL, FIRE RETARDED  
ผลิตจากวัสดุโพลีคาร์บอเนต Polycarbonate

 HIGH IMPACT  
วัสดุมีความยืดหยุ่นสูงทนแรงกระแทกได้ดี

 LUMINOUS INDICATOR  
มีพราวน้ำ

 PUSH-IN CONNECTOR  
QUICK & EASY  
การต่อสายไฟง่ายและรวดเร็ว

 TIS STANDARD  
ปลอดภัยไร้กังวลได้เพราะได้รับมาตรฐาน มอก.

 SAFETY SHUTTER  
ปลอดภัยด้วยตัวรับมีปุ่มนิรภัยป้องกันมือสับฉลิตะลุไฟฟ้า

ผลิตภัณฑ์ได้รับรองมาตรฐาน



 โทร. 166-2549  
โทร. 824-2551

**Urban** Series  
SWITCH  ON YOUR STYLE

**Nano**   
ELECTRIC PRODUCT



# SWITCH SOCKET COLLECTION

สวิตช์และเต้ารับ



ผลิตภัณฑ์ที่ได้รับรองมาตรฐาน  มอก.166-2549  
มอก.824-2551



ISO9001 : 2015



ISO14001 : 2015





# สวิตช์และเต้ารับ SWITCH & SOCKET



## 1 WAY SWITCH WITH LUMINOUS สวิตช์ 1 ทางแบบนิพรายน้ำ



**BELL PUSH SWITCH WITH LUMINOUS**  
สวิตช์กดกระดิ่งแบบนิพรายน้ำ

## 2 WAY SWITCH สวิตช์ 2 ทาง



## RECEPTACLE AND SOCKET เต้ารับ

\* UR-DMW สามารถใช้กับหลอดไส้ และ หลอดฮาโลเจน 12 โวลต์ ที่ต่อผ่านหม้อแปลง เท่านั้น



## Urban Series SWITCH ON YOUR STYLE

Color : Clear White

Item Code	Description	Module	module size (mm.)		Packing	Unit price
			Width ความกว้าง	Lenght ความยาว		
รหัสสินค้า	รายละเอียดสินค้า				US\$	ราคาต่อหน่วย
UR-COVER01W	Filler cover for 1 Module ฝาปิดช่อง ขนาด 1 ช่อง	1 module (1 ช่อง)	24	45	120/1,200 ชั้น	5.-
UR-COVER02W	Filler cover for 0.75 Module ฝาปิดช่อง ขนาด 0.75 ช่อง	0.75 module (0.75 ช่อง)	18	45	120/1,200 ชั้น	4.-
UR-SW101W	1 Way Switch 16A ~250VAC สวิตช์ 1 ทาง 16 แอมป์ 250 โวลต์	1 module (1 ช่อง)	24	45	20/200 ชั้น	25.-
UR-SW102W	1 Way Switch 16A ~250VAC สวิตช์ 1 ทาง 16 แอมป์ 250 โวลต์	1.5 module (1.5 ช่อง)	36	45	20/200 ชั้น	32.-
UR-SW103W	1 Way Switch 16A ~250VAC สวิตช์ 1 ทาง 16 แอมป์ 250 โวลต์	3 module (3 ช่อง)	72	45	20/200 ชั้น	40.-
UR-B01W	Bell Push Switch 16A ~250VAC สวิตช์กดกระดิ่ง 16 แอมป์ 250 โวลต์	1 module (1 ช่อง)	24	45	20/200 ชั้น	51.-
UR-SW201W	2 Way Switch 16A ~250VAC สวิตช์ 2 ทาง 16 แอมป์ 250 โวลต์	1 module (1 ช่อง)	24	45	20/200 ชั้น	33.-
UR-SW202W	2 Way Switch 16A ~250VAC สวิตช์ 2 ทาง 16 แอมป์ 250 โวลต์	1.5 module (1.5 ช่อง)	36	45	20/200 ชั้น	45.-
UR-SW203W	2 Way Switch 16A ~250VAC สวิตช์ 2 ทาง 16 แอมป์ 250 โวลต์	3 module (3 ช่อง)	72	45	20/200 ชั้น	55.-
UR-DMW	Dimmer Module 300W สวิตช์หรี่ไฟ 300 วัตต์	1.5 module (1.5 ช่อง)	36	45	20/200 ชั้น	140.-
UR-TEL4W	Telephone socket (6P4C) เต้ารับโทรศัพท์ 4 สาย	1 module (1 ช่อง)	24	45	20/200 ชั้น	50.-
UR-LAN5W	LAN socket (CAT5E) เต้ารับคอมพิวเตอร์ (LAN) CAT5E	1 module (1 ช่อง)	24	45	20/200 ชั้น	70.-
UR-LAN6W	LAN socket (CAT6) เต้ารับคอมพิวเตอร์ (LAN) CAT6	1 module (1 ช่อง)	24	45	20/200 ชั้น	80.-
UR-TVW	TV socket (DIN TYPE) เต้ารับโทรทัศน์	1 module (1 ช่อง)	24	45	20/200 ชั้น	50.-
UR-P302W	3 Pin Socket 16A ~250VAC with safety shutter เต้ารับเดี่ยว มีกราน์ และ ม่านนิรภัย	1.5 module (1.5 ช่อง)	36	45	20/200 ชั้น	40.-
UR-P602W	Duplex 3 Pin Socket 16A ~250VAC with safety shutter เต้ารับคู่ มีกราน์ และ ม่านนิรภัย	3 module (3 ช่อง)	72	45	10/100 ชั้น	60.-
UR-USB01W	Dual USB socket 2.1A ---5VDC เต้ารับ USB 2.1 แอมป์ 5 โวลต์	1 module (1 ช่อง)	24	45	20/200 ชั้น	220.-
UR-USB02W	Dual USB socket 2.1A ---5VDC เต้ารับ USB 2.1 แอมป์ 5 โวลต์	1.5 module (1.5 ช่อง)	36	45	20/200 ชั้น	300.-
UR-USB03W	Dual USB Quick Charger(QC 3.0,PD) 20W USB Type A+ Type C Output เต้ารับชาร์จเร็วควิกชาร์จ 3.0 และพีดี 20 วัตต์ USB Type A+Type C	2 module (2 ช่อง)	48	45	20/200 ชั้น	550.-
UR-P603UW	3 Pin Socket 16A ~250VAC with safety shutter and Dual USB Charger 2.1A ---5VDC เต้ารับเดี่ยว มีกราน์และม่านนิรภัย USB 2.1 แอมป์ 5 โวลต์ 2 ช่อง	3 module (3 ช่อง)	72	45	10/100 ชั้น	350.-
UR-P604UW	Duplex 3 pin socket 16A ~250VAC with safety shutter and Dual USB Fast charger 3.1A ---5VDC เต้ารับคู่มีกราน์ มีม่านนิรภัย + USB 3.1 แอมป์ 5 โวลต์ 2 ช่อง	3 module (3 ช่อง)	72	45	10/100 ชั้น	360.-
UR-P605UW	Duplex 3 Pin Socket 16A ~250VAC with Safety Shutter + USB Quick Charger (QC 3.0,PD) 20W USB Type A+Type C เต้ารับคู่ มีกราน์ และม่านนิรภัย 16 แอมป์ 250 โวลต์ + เต้ารับชาร์จเร็วควิกชาร์จ 3.0 พีดี 20 วัตต์ + USB TYPE-A + USB TYPE-C	3 module (3 ช่อง)	72	45	10/100 ชั้น	580.-



- TIGHTEN THE SCREWS ทำสายบนนิพรายน้ำ
- PC MATERIAL, FIRE RETARDED ผลิตภัณฑ์วัสดุโพลีคาร์บอเนต
- SAFETY SHUTTER ปกป้องด้วยตัวปิดรับนิพรายน้ำ ป้องกันนิ้วสัมผัสและไฟฟ้ช
- DURABLE & MODERN DESIGN การออกแบบที่ทันสมัย และทันสมัย
- LUMINOUS INDICATOR นิพรายน้ำ
- 100% COPPER & SILVER CONTACT วัสดุภายในผลิตจากทองแดง 100% นำไฟฟ้าได้ดี
- TIS STANDARD ปลอดภัยไว้ใจได้เพราะได้รับมาตรฐาน มอก.
- EASY LOCKING ระบบนิพรายน้ำกดนิพรายน้ำ

สวิทช์และเต้ารับ

# SWITCH & SOCKET



1 WAY SWITCH WITH LUMINOUS  
สวิทช์ 1 ทางแบบมีไฟฉายนำ



**BELL PUSH SWITCH WITH LUMINOUS**  
สวิทช์กดกระดิ่งแบบมีไฟฉายนำ



2 WAY SWITCH สวิทช์ 2 ทาง



RECEPTACLE AND SOCKET  
เต้ารับ

\* UR-DMB สามารถใช้กับหลอดไส้ และ หลอดฮาโลเจน 12 โวลต์ ที่ต้องผ่านหม้อแปลง เท่านั้น



**Urban Series**  
SWITCH ON YOUR STYLE

Color : Metallic Black

Item Code	Description	Module	module size (mm.)		Packing	Unit price
			Width ความกว้าง	Lenght ความยาว		
UR-COVER01B	Filler cover for 1 Module ฝาปิดช่อง ขนาด 1 ช่อง	1 module (1 ช่อง)	24	45	120/1,200 ชิ้น	6.-
UR-COVER02B	Filler cover for 0.75 Module ฝาปิดช่อง ขนาด 0.75 ช่อง	0.75 module (0.75 ช่อง)	18	45	120/1,200 ชิ้น	5.-
UR-SW101B	1 Way Switch 16A ~250VAC สวิทช์ 1 ทาง 16 แอมป์ 250 โวลต์	1 module (1 ช่อง)	24	45	20/200 ชิ้น	30.-
UR-SW102B	1 Way Switch 16A ~250VAC สวิทช์ 1 ทาง 16 แอมป์ 250 โวลต์	1.5 module (1.5 ช่อง)	36	45	20/200 ชิ้น	39.-
UR-SW103B	1 Way Switch 16A ~250VAC สวิทช์ 1 ทาง 16 แอมป์ 250 โวลต์	3 module (3 ช่อง)	72	45	20/200 ชิ้น	50.-
UR-B01B	Bell Push Switch 16A ~250VAC สวิทช์กดกระดิ่ง 16 แอมป์ 250 โวลต์	1 module (1 ช่อง)	24	45	20/200 ชิ้น	56.-
UR-SW201B	2 Way Switch 16A ~250VAC สวิทช์ 2 ทาง 16 แอมป์ 250 โวลต์	1 module (1 ช่อง)	24	45	20/200 ชิ้น	38.-
UR-SW202B	2 Way Switch 16A ~250VAC สวิทช์ 2 ทาง 16 แอมป์ 250 โวลต์	1.5 module (1.5 ช่อง)	36	45	20/200 ชิ้น	52.-
UR-SW203B	2 Way Switch 16A ~250VAC สวิทช์ 2 ทาง 16 แอมป์ 250 โวลต์	3 module (3 ช่อง)	72	45	20/200 ชิ้น	65.-
UR-DMB	Dimmer Module 300W * สวิทช์หรี่ไฟ 300 วัตต์	1.5 module (1.5 ช่อง)	36	45	20/200 ชิ้น	147.-
UR-TEL4B	Telephone socket (6P4C) เต้ารับโทรศัพท์ 4 สาย	1 module (1 ช่อง)	24	45	20/200 ชิ้น	55.-
UR-LAN5B	LAN socket (CAT5E) เต้ารับคอมพิวเตอร์ (LAN) CAT5E	1 module (1 ช่อง)	24	45	20/200 ชิ้น	75.-
UR-LAN6B	LAN socket (CAT6) เต้ารับคอมพิวเตอร์ (LAN) CAT6	1 module (1 ช่อง)	24	45	20/200 ชิ้น	85.-
UR-TVB	TV socket (DIN TYPE) เต้ารับโทรทัศน์	1 module (1 ช่อง)	24	45	20/200 ชิ้น	55.-
UR-P302B	3 Pin Socket 16A ~250VAC with safety shutter เต้ารับเดี่ยว มีกราวด์ และ ม่านนิรภัย	1.5 module (1.5 ช่อง)	36	45	20/200 ชิ้น	47.-
UR-P602B	Duplex 3 Pin Socket 16A ~250VAC with safety shutter เต้ารับคู่ มีกราวด์ และ ม่านนิรภัย	3 module (3 ช่อง)	72	45	10/100 ชิ้น	70.-
UR-USB01B	Dual USB socket 2.1A ---5VDC เต้ารับ USB 2.1 แอมป์ 5 โวลต์	1 module (1 ช่อง)	24	45	20/200 ชิ้น	225.-
UR-USB02B	Dual USB socket 2.1A ---5VDC เต้ารับ USB 2.1 แอมป์ 5 โวลต์	1.5 module (1.5 ช่อง)	36	45	20/200 ชิ้น	307.-
UR-USB03B	Dual USB Quick Charger(QC 3.0,PD) 20W USB Type A+ Type C Output เต้ารับชาร์จเร็วควิกชาร์จ 3.0 และพัด 20 วัตต์ USB Type A+Type C	2 module (2 ช่อง)	48	45	20/200 ชิ้น	560.-
UR-P603UB	3 Pin Socket 16A ~250VAC with safety shutter and Dual USB Charger 2.1A ---5VDC เต้ารับเดี่ยว มีกราวด์และม่านนิรภัย USB 2.1 แอมป์ 5 โวลต์ 2 ช่อง	3 module (3 ช่อง)	72	45	10/100 ชิ้น	360.-
UR-P604UB	Duplex 3 pin socket 16A ~250VAC with safety shutter and Dual USB Fast charger 3.1A ---5VDC เต้ารับคู่มีกราวด์ มีม่านนิรภัย + USB 3.1 แอมป์ 5 โวลต์ 2 ช่อง	3 module (3 ช่อง)	72	45	10/100 ชิ้น	370.-
UR-P605UB	Duplex 3 Pin Socket 16A ~250VAC with Safety Shutter + USB Quick Charger (QC 3.0,PD) 20W USB Type A+Type C เต้ารับคู่ มีกราวด์ และม่านนิรภัย 16 แอมป์ 250 โวลต์ + เต้ารับชาร์จเร็วควิกชาร์จ 3.0 พัด 20 วัตต์ + USB TYPE-A + USB TYPE-C	3 module (3 ช่อง)	72	45	10/100 ชิ้น	590.-

สำนักงานช่างและอิเล็กทรอนิกส์  
ELECTRICAL AND ELECTRONICS NOTICE

ผลิตภัณฑ์ที่ได้รับรองมาตรฐาน

มอก.166-2549  
มอก.824-2551

TIGHTEN THE SCREWS  
ทำสายแบบขันตม

PC MATERIAL, FIRE RETARDED  
ผลิตจากวัสดุโพลีคาร์บอเนต

SAFETY SHUTTER  
ปลอดภัยด้วยตัวรับมีม่านนิรภัย  
ป้องกันนิ้วสัมผัสผิดกระแสไฟฟ้า

DURABLE & MODERN DESIGN  
การออกแบบที่ทันสมัย และทันสมัย

LUMINOUS INDICATOR  
มีไฟฉายนำ

100% COPPER & SILVER CONTACT  
วัสดุภายในผลิตจากทองแดง 100% นำไฟฟ้าได้ดี

TIS STANDARD  
ปลอดภัยไว้ใจได้เพราะได้รับ  
มาตรฐาน มอก.

EASY LOCKING  
ระบบล็อกแบบกดง่าย

**SQUARE PLATE** แผงหน้ากักขอบเหลี่ยม  
**COLOR : CLEAR WHITE**



UR-C01W



UR-C02W



UR-C03W



UR-C04W

**COLOR : METALLIC BLACK**



UR-C01B



UR-C02B



UR-C03B



UR-C04B

**COLOR : SILVER LINE**



UR-C01S



UR-C02S



UR-C03S



UR-C04S



UR-C03AG



UR-C03AW



UR-C03AB



UR-C03SS

## SWITCH SQUARE PLATE

Urban Series  
SWITCH ON YOUR STYLE

Item Code	Description	Module	Packing	Unit price
รหัสสินค้า	รายละเอียดสินค้า		บรรจุ	ราคาต่อหน่วย
UR-C01W	Switch square plate แผงหน้ากัก ขอบเหลี่ยม	SIZE : 1 module ขนาด : 1 ช่อง	25 ชิ้น	27.-
UR-C02W	Switch square plate แผงหน้ากัก ขอบเหลี่ยม	SIZE : 2 module ขนาด : 2 ช่อง	25 ชิ้น	27.-
UR-C03W	Switch square plate แผงหน้ากัก ขอบเหลี่ยม	SIZE : 3 module ขนาด : 3 ช่อง	25 ชิ้น	27.-
UR-C04W	Switch square plate แผงหน้ากัก ขอบเหลี่ยม	SIZE : 1.5 module ขนาด : 1.5 ช่อง	25 ชิ้น	27.-

## SWITCH SQUARE PLATE

Color : Metallic Black

UR-C01B	Switch square plate แผงหน้ากัก ขอบเหลี่ยม	SIZE : 1 module ขนาด : 1 ช่อง	25 ชิ้น	35.-
UR-C02B	Switch square plate แผงหน้ากัก ขอบเหลี่ยม	SIZE : 2 module ขนาด : 2 ช่อง	25 ชิ้น	35.-
UR-C03B	Switch square plate แผงหน้ากัก ขอบเหลี่ยม	SIZE : 3 module ขนาด : 3 ช่อง	25 ชิ้น	35.-
UR-C04B	Switch square plate แผงหน้ากัก ขอบเหลี่ยม	SIZE : 1.5 module ขนาด : 1.5 ช่อง	25 ชิ้น	35.-

## SWITCH SQUARE PLATE

Color : Silver line

UR-C01S	Switch square plate แผงหน้ากัก ขอบเหลี่ยม	SIZE : 1 module ขนาด : 1 ช่อง	25 ชิ้น	35.-
UR-C02S	Switch square plate แผงหน้ากัก ขอบเหลี่ยม	SIZE : 2 module ขนาด : 2 ช่อง	25 ชิ้น	35.-
UR-C03S	Switch square plate แผงหน้ากัก ขอบเหลี่ยม	SIZE : 3 module ขนาด : 3 ช่อง	25 ชิ้น	35.-
UR-C04S	Switch square plate แผงหน้ากัก ขอบเหลี่ยม	SIZE : 1.5 module ขนาด : 1.5 ช่อง	25 ชิ้น	35.-

## ACRYLIC SQUARE PLATE / STAINLESS STEEL SQUARE PLATE

**PREMIUM**

UR-C03AG	Switch square plate ( Grey Acrylic, Plate Surround Electroplating Silver ) แผงหน้ากัก อะคริลิก สีเทา ขอบโลหะ	SIZE : 3 module ขนาด : 3 ช่อง	20/200 ชิ้น	79.-
UR-C03AW	Switch square plate ( White Acrylic, Plate Surround White ) แผงหน้ากัก อะคริลิก สีขาว ขอบสีขาว	SIZE : 3 module ขนาด : 3 ช่อง	20/200 ชิ้น	69.-
UR-C03AB	Switch square plate ( Black Acrylic, Plate Surround Coffee ) แผงหน้ากัก อะคริลิก สีดำ ขอบสีกาแฟ	SIZE : 3 module ขนาด : 3 ช่อง	20/200 ชิ้น	69.-
UR-C03SS	Switch square plate ( Stainless Steel, Plate Surround Coffee ) แผงหน้ากัก สแตนเลส ขอบสีกาแฟ	SIZE : 3 module ขนาด : 3 ช่อง	20/200 ชิ้น	49.-

\* เพิ่มด้านหลังเป็นเหล็กทำให้ไม่บิดงอเพื่อความแข็งแรงในการติดตั้ง



COLOR : GREY ACRYLIC

COLOR : WHITE ACRYLIC

COLOR : BLACK ACRYLIC

COLOR : STAINLESS STEEL

COLOR : METALLIC BLACK

CLEAR WHITE

SILVER LINE



**ACRYLIC SQUARE PLATE  
STAINLESS  
STEEL  
SQUARE PLATE**



UR-C03AG  
COLOR : GREY ACRYLIC

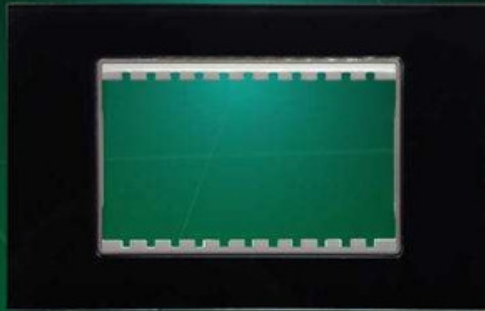

UR-C03AB  
COLOR : BLACK ACRYLIC



UR-C03AW  
COLOR : WHITE ACRYLIC

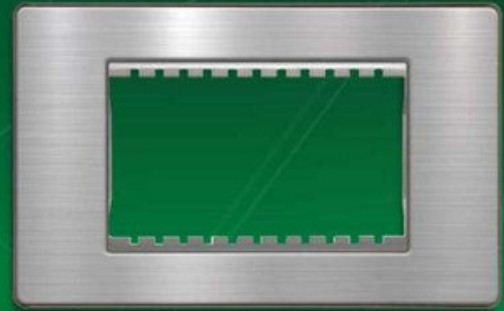

UR-C03SS  
COLOR : STAINLESS STEEL

- เฟรมด้านหลังเป็นหลักทำให้ไม่บิดงอเพื่อความแข็งแรงในการติดตั้ง
- Material : Acrylic , stainless steel  
วัสดุ : อะคริลิก , สแตนเลส

**The properties of acrylic have**  
Glossy surface, high heat resistance and good impact resistance  
คุณสมบัติอะคริลิก พื้นผิวมันวาว ทนความร้อนสูง และทนต่อแรงกระแทกได้ดี  
**Stainless steel features Zinc resistance (oxidation) and various impact resistance**  
คุณสมบัติสแตนเลสที่ทนต่อการเกิดสนิม (ออกซิเดชัน) และทนต่อแรงกระแทกที่หลากหลาย

**NEW**



เฟรมด้านหลัง  
รุ่นใหม่ ร่องจะถี่กว่า



เฟรมด้านหลังเป็น  
หลักทำให้ไม่บิดงอ  
เพื่อความแข็งแรง  
ในการติดตั้ง



UR-C03AG --- UR-COVER01B



UR-C03AB --- UR-P604UB

**A VARIETY  
STYLES OF  
SWITCH PLATE  
FINISHES**

คอลเลกชันลวดลายต่างๆ ตามความต้องการของคุณ ให้มีสีสันที่สวยงานลงตัวในทุกแบบสภาพพื้นผิวที่ติดตั้ง



UR-C03AG --- UR-COVER01W



UR-C03AW --- UR-P604UW

**Urban Series**  
SWITCH ON YOUR STYLE



ผลิตภัณฑ์ได้รับรองมาตรฐาน

บอ.ก.166-2549  
บอ.ก.824-2551



--- UR-SW102B  
--- UR-C03SS

**NEW  
color**

**PREMIUM**

ฝาพร้อมสวิตช์+ตัวรับพร้อมใช้งาน

# COMPLETE SET



ผลิตภัณฑ์ที่ได้รับรองมาตรฐาน



มอก.166-2549  
มอก.824-2551

## COMPLETE SET

ฝาพร้อมสวิตช์+ตัวรับพร้อมใช้งาน

Color : Clear White



CP1-W



CP01-W



CP11-W



CP111-W



CP101-W



CP010-W

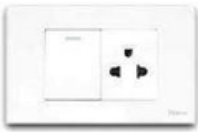

CP15-W

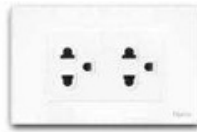

CP55R-W



CP-TEL4-W



CP-PCTEL-W



CP-TVPC-W



CP-DM-W



CP05U-W



CP55U-W



CP-66UW



CP-3A1C-W

## Urban Series SWITCH ON YOUR STYLE

Color : Clear White

Item Code	Description	Packing	Unit price
รหัสสินค้า	รายละเอียดสินค้า	บรรจุ	ราคาต่อหน่วย
CP1-W	1 Way Switch with Luminous ชุดสวิตช์ 1 ทาง แบบมีพรายน้ำ	6/60 ชั้น	65.-
CP01-W	1 Way Switch with Luminous ชุดสวิตช์ 1 ทาง แบบมีพรายน้ำ	6/60 ชั้น	57.-
CP11-W	1 Way Switch with Luminous x 2 pcs. ชุดสวิตช์ 1 ทาง แบบมีพรายน้ำ x 2 ตัว	6/60 ชั้น	88.-
CP111-W	1 Way Switch with Luminous x 3 pcs. ชุดสวิตช์ 1 ทาง แบบมีพรายน้ำ x 3 ตัว	6/60 ชั้น	99.-
CP101-W	1 Way Switch with Luminous x 2 pcs. ชุดสวิตช์ 1 ทาง แบบมีพรายน้ำ x 2 ตัว	6/60 ชั้น	75.-
CP010-W	1 Way Switch with Luminous ชุดสวิตช์ 1 ทาง แบบมีพรายน้ำ	6/60 ชั้น	50.-
CP15-W	3 Pin Socket +1 Way Switch with Luminous ชุดตัวรับเดี่ยว มีกราวน์ และบ้านนิรภัย + สวิตช์ 1 ทางแบบมีพรายน้ำ	6/60 ชั้น	96.-
CP55R-W	Duplex 3 Pin Socket ชุดตัวรับคู่ มีกราวน์ และบ้านนิรภัย	6/60 ชั้น	84.-
CP-TEL4-W	Telephone socket (6P4C) ชุดตัวรับโทรศัพท์ 4 สาย	6/60 ชั้น	75.-
CP-PCTEL-W	Telephone socket (6P4C) + LAN Socket (CAT5E) ชุดตัวรับโทรศัพท์+ตัวรับคอมพิวเตอร์ CAT5E	6/60 ชั้น	143.-
CP-TVPC-W	TV Socket (DIN TYPE) and LAN Socket (CAT5E) ชุดตัวรับทีวี + ตัวรับคอมพิวเตอร์ CAT5E	6/60 ชั้น	143.-
CP-DM-W	Dimmer Module 300W ~250VAC ชุดสวิตช์หรี่ไฟ/ 300 วัตต์ 250 โวลต์	6/60 ชั้น	162.-
CP05U-W	3 Pin Socket 16A ~250VAC with safety shutter and Dual USB Charger 2.1A---5VDC ชุด ตัวรับเดี่ยว มีกราวน์ และบ้านนิรภัย + USB 2.1 แอมป์ 5 โวลต์	6/60 ชั้น	366.-
CP55U-W	Duplex 3 pin socket 16A ~250VAC with safety shutter and Dual USB Fast charger 3.1A ---5VDC ชุดตัวรับคู่มีกราวน์ มีบ้านนิรภัย + USB 3.1 แอมป์ 5 โวลต์ 2 ช่อง	6/60 ชั้น	375.-
CP-66U-W	Duplex 3 pin socket 16A ~250VAC +USB Quick Charger(QC 3.0,PD) 20W USB Type A+Type C ชุดตัวรับคู่มีกราวน์ มีบ้านนิรภัย 16A ~250VAC +ตัวรับชาร์จเร็วควิกชาร์จ 3.0 และพัด 20 วัตต์ USB Type A+Type C	6/60 ชั้น	588.-
CP-3A1C-W	Dual USB Quick Charger(QC 3.0,PD) 20W USB Type A+Type C +USB Charger 2.1A---5VDC Type A(2 Port) ชุดตัวรับชาร์จเร็วควิกชาร์จ 3.0 และพัด 20 วัตต์ USB Type A+Type C + ตัวรับ USB 2.1 แอมป์ 5 โวลต์ Type A (2 ช่อง)	6/60 ชั้น	773.-



TIGHTEN THE SCREWS ทำสายแบบขันตม

PC MATERIAL, FIRE RETARDED ผลิตภัณฑ์วัสดุโพลีคาร์บอเนต

SAFETY SHUTTER ปกป้องด้วยตัวรับมีบ้านนิรภัย ป้องกันอันตรายจากไฟฟ้า

DURABLE & MODERN DESIGN ทนทานกับทุกสภาพ และทันสมัย



LUMINOUS INDICATOR มีพรายน้ำ

100% COPPER & SILVER CONTACT วัสดุภายในผลิตจากทองแดง 100% นำไฟฟ้าได้ดี

TIS STANDARD ปกป้องด้วยตัวรับมาตรฐาน มอก.

EASY LOCKING ระบบล็อกประกอบง่าย

ฝาพร้อมสวิตช์+ตัวรับพร้อมใช้งาน

# COMPLETE SET

**Nano**  
ELECTRIC PRODUCT

ผลิตภัณฑ์ได้รับรองมาตรฐาน



สาขาไฟฟ้าและอิเล็กทรอนิกส์  
ELECTRICAL AND ELECTRONICS DIVISION



ทศ.166-2549  
ทศ.824-2551

## COMPLETE SET

ฝาพร้อมสวิตช์+ตัวรับพร้อมใช้งาน

● Color : Metallic Black



CP1-B



CP01-B



CP11-B



CP111-B



CP101-B



CP010-B



CP15-B



CP55R-B



CP-TEL4-B



CP-PCTEL-B



CP-TVPC-B



CP-DM-B



CP05U-B



CP55U-B



CP-66UB



CP-3A1C-B



ISO9001 : 2015



ISO14001 : 2015



**TIGHTEN THE SCREWS**  
ทำสายแบบขันสกรู

**LUMINOUS INDICATOR**  
มีไฟฉาย

**PC MATERIAL, FIRE RETARDED**  
ผลิตจากวัสดุโพลีคาร์บอเนต Polycarbonate

**100% COPPER & SILVER CONTACT**  
ใช้คุณภาพในผลิตภัณฑ์ทองแดง 100%  
นำไฟฟ้าได้ดี

**SAFETY SHUTTER**  
ปลอดภัยด้วยตัวรับนิ่มนวล  
ป้องกันนิ้วสัมผัสกระแสไฟฟ้า

**TIS STANDARD**  
ปลอดภัยใช้จึงได้เพราะได้รับ  
มาตรฐาน ทศ.

**DURABLE & MODERN DESIGN**  
ทรงออกแบบทันสมัย และทันสมัย

**EASY LOCKING**  
ระบบล็อกประต่อง่าย

**Urban Series**  
SWITCH ON YOUR STYLE

new



Color : Metallic Black

Item Code	Description	Packing	Unit price
รหัสสินค้า	รายละเอียดสินค้า	บรรจุ	ราคาต่อหน่วย
CP1-B	1 Way Switch with Luminous ชุดสวิตช์ 1 ทาง แบบมีไฟฉาย	6/60 ชั้น	85.-
CP01-B	1 Way Switch with Luminous ชุดสวิตช์ 1 ทาง แบบมีไฟฉาย	6/60 ชั้น	74.-
CP11-B	1 Way Switch with Luminous x 2 pcs. ชุดสวิตช์ 1 ทาง แบบมีไฟฉาย x 2 ตัว	6/60 ชั้น	113.-
CP111-B	1 Way Switch with Luminous x 3 pcs. ชุดสวิตช์ 1 ทาง แบบมีไฟฉาย x 3 ตัว	6/60 ชั้น	125.-
CP101-B	1 Way Switch with Luminous x 2 pcs. ชุดสวิตช์ 1 ทาง แบบมีไฟฉาย x 2 ตัว	6/60 ชั้น	95.-
CP010-B	1 Way Switch with Luminous ชุดสวิตช์ 1 ทาง แบบมีไฟฉาย	6/60 ชั้น	65.-
CP15-B	3 Pin Socket +1 Way Switch with Luminous ชุดตัวรับเดี่ยว มีกราวน์ และบ้านนิรภัย + สวิตช์ 1 ทางแบบมีไฟฉาย	6/60 ชั้น	121.-
CP55R-B	Duplex 3 Pin Socket ชุดตัวรับคู่ มีกราวน์ และบ้านนิรภัย	6/60 ชั้น	105.-
CP-TEL4-B	Telephone socket (6P4C) ชุดตัวรับโทรศัพท์ 4 สาย	6/60 ชั้น	90.-
CP-PCTEL-B	Telephone socket (6P4C) + LAN Socket (CAT5E) ชุดตัวรับโทรศัพท์+ตัวรับคอมพิวเตอร์ CAT5E	6/60 ชั้น	165.-
CP-TVPC-B	TV Socket (DIN TYPE) and LAN Socket (CAT5E) ชุดตัวรับทีวี + ตัวรับคอมพิวเตอร์ CAT5E	6/60 ชั้น	165.-
CP-DM-B	Dimmer Module 300W ~250VAC ชุดสวิตช์หรี่ไฟ 300 วัตต์ 250 โวลต์	6/60 ชั้น	182.-
CP05U-B	3 Pin Socket 16A ~250VAC with safety shutter and Dual USB Charger 2.1A~5VDC ชุด ตัวรับเดี่ยว มีกราวน์ และบ้านนิรภัย + USB 2.1 แอมป์ 5 โวลต์	6/60 ชั้น	395.-
CP55U-B	Duplex 3 pin socket 16A ~250VAC with safety shutter and Dual USB Fast charger 3.1A~5VDC ชุดตัวรับคู่มี่กราวน์ มีบ้านนิรภัย + USB 3.1 แอมป์ 5 โวลต์ 2 ช่อง	6/60 ชั้น	405.-
CP-66U-B	Duplex 3 pin socket 16A ~250VAC +USB Quick Charger(QC 3.0,PD) 20W USB Type A+Type C ชุดตัวรับคู่มี่กราวน์ มีบ้านนิรภัย 16A ~250VAC +ตัวรับชาร์จเร็วควิกชาร์จ 3.0 และพัด 20 วัตต์ USB Type A+Type C	6/60 ชั้น	625.-
CP-3A1C-B	Dual USB Quick Charger(QC 3.0,PD) 20W USB Type A+Type C +USB Charger 2.1A~5VDC Type A(2 Port) ชุดตัวรับชาร์จเร็วควิกชาร์จ 3.0 และพัด 20 วัตต์ USB Type A+Type C + ตัวรับ USB 2.1 แอมป์ 5 โวลต์ Type A (2 ช่อง)	6/60 ชั้น	815.-





**SAFETY SOCKET PROTECTIVE COVER**  
ตัวปิดที่เสียบปลั๊ก



**WEATHER-PROOF COVER**  
ฝาครอบแผงหน้ากากกันน้ำ (แบบกว้าง)

**SURFACE BOX** กล่องลอยขอบเหลี่ยม

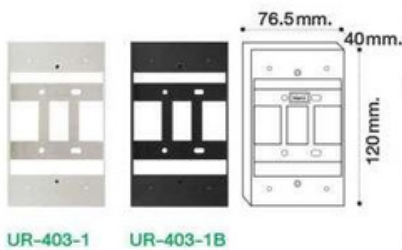

## Urban Series SWITCH ON YOUR STYLE

Item Code	Description	module size(mm.)		Packing	Unit price
		Width ความกว้าง	Lenght ความยาว		
รหัสสินค้า	รายละเอียดสินค้า			US\$	ราคาต่อหน่วย
<b>WEATHERPROOF BELL SWITCH 6A IP44</b>		สวิตช์กดกระดิ่ง ชนิดกันน้ำ			
NN-B02W NN-B02G	Weatherproof bell switch 6A ~ 250VAC (IP44) สวิตช์กดกระดิ่ง ชนิดกันน้ำ IP44 พร้อม ไฟสัญญาณ 6 แอมป์ 250 โวลท์	70	120	10/100 ชิ้น	99.-
<b>DOOR CHIME</b>		กระดิ่งนึ่งห้องทูโทน 2 เสียง			
NN-DC01W NN-DC01G	Door Chime (82 dB) ~ 220VAC/50Hz กระดิ่งนึ่งห้องทูโทน 2 เสียง (82 เดซิเบล)	164 x 98 x 45		1/40 ชิ้น	230.-

## SAFETY SOCKET PROTECTIVE COVER ตัวปิดที่เสียบปลั๊ก

Item Code	Description	Packing			Unit Price (bag)
		BAG	BOX		
รหัสสินค้า	รายละเอียดสินค้า	จำนวนถุง	จำนวนถุง / กล่อง	จำนวนชิ้น / กล่อง	ราคาต่อหน่วย
NN-COVER02	Safety Socket Protective Cover ตัวปิดที่เสียบปลั๊ก	10 ชิ้น / ถุง	10 ถุง / กล่อง	100 ชิ้น / กล่อง	29.-/ถุง

## SURFACE BOX สำหรับหน้ากากทุกรุ่น Urban Series SWITCH ON YOUR STYLE

Item Code	Dimension (mm.)			Color	Packing	Unit price
	Width ความกว้าง	Lenght ความยาว	Height ความสูง			
รหัสสินค้า				สี	US\$	ราคาต่อหน่วย
UR-403-1	76.5	120	40	White	50 ชิ้น	11.5.-
UR-403-1B	76.5	120	40	Black	50 ชิ้น	11.5.-

**FILLER COVER**  
FOR 1 MODULE ฝาปิดช่อง ขนาด 1 ช่อง

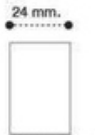

UR-COVER01W  
UR-COVER01B

**FOR 0.75 MODULE** ฝาปิดช่อง ขนาด 0.75 ช่อง



UR-COVER02W  
UR-COVER02B

**1 WAY SWITCH WITH LUMINOUS** สวิตช์ 1 ทางแบบมีพรายน้ำ



UR-SW101W  
UR-SW101B



UR-SW102W  
UR-SW102B



UR-SW103W  
UR-SW103B

**BELL PUSH SWITCH WITH LUMINOUS** สวิตช์กระดิ่งแบบมีพรายน้ำ

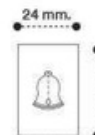

UR-B01W  
UR-B01B

**2 WAY SWITCH** สวิตช์ 2 ทาง



UR-SW201W  
UR-SW201B



UR-SW202W  
UR-SW202B



UR-SW203W  
UR-SW203B

**DIMMER** สวิตช์หรี่ไฟ



UR-DMW  
UR-DMB

**RECEPTACLES AND SOCKET** เต้ารับ



UR-TEL4W  
UR-TEL4B



UR-LAN5W  
UR-LAN5B



UR-TVW  
UR-TVB



UR-P302W  
UR-P302B



UR-P602W  
UR-P602B

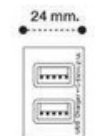

UR-USB01W  
UR-USB01B



UR-USB02W  
UR-USB02B

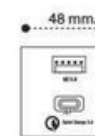

UR-USB03W  
UR-USB03B

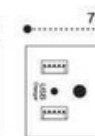

UR-P603W  
UR-P603UB



UR-P604W  
UR-P604UB



UR-P605W  
UR-P605UB

**Dimension (mm.)**

### การต่อสาย / CONNECTION



- 1 ปอกฉนวนหุ้มสายไฟ STRIP BACK COVERING
- 2 เสียบสายไฟเข้าไปจนสุด จขันสกรูให้แน่นเพื่อความปลอดภัย INSERT THE WIRE FULLY UNTIL IT STOPS .TIGHTEN THE SCREW FOR SECURE FASTENING
- 3 การต่อสายไฟที่ถูกต้อง THE CORRECT WIRING

### สายไฟที่ใช้ได้ / APPLICABLE WIRE

FLEXIBLE สายอ่อนดัดก้ย		RIGID สายแข็ง	
OK	OK	OK	OK
		SOLID ชนิดกลวงตันเดียว	STRANDED ชนิดกลวงหลายขด

### คำเตือน ! WARNING !

When connecting the device, be sure to fully insert the wire slot. Tighten the screw. Poor connections may generate heat leading to fire or burn damage.

เวลาจะทำการเชื่อมต่อ ต้องสอดสายไฟเข้าไปในรูเสียบให้ลึกที่สุด จขันสกรูให้แน่น ถ้าเสียบเข้าไปไม่ลึกพออาจทำให้เกิดความร้อน เป็นเหตุให้เกิดไฟไหม้เสียหายได้

### Urban Series SWITCH ON YOUR STYLE

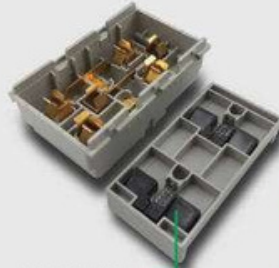

**SAFETY SHUTTER**  
ปลอดภัยด้วยตัวรับมีปุ่มนิรภัย ป้องกันนิ้วสัมผัสกระแสไฟฟ้า

### SOCKET

100% BEST MATERIAL  
ชิ้นส่วนภายในผลิตจากทองแดงและทองเหลืองนำไฟฟ้าได้ดี ปลอดภัย ทนทานต่อการเสียบเข้า-ออก มากกว่า 60,000 ครั้ง



**INTEGRATED UNIT, REDUCE RESISTANCE**

### WHEN SAFETY MEETS FUNCTION



### SWITCH

PC MATERIAL, FIRE RETARDED  
ผลิตจากวัสดุไมลามไฟ Polycarbonate

**BIG SIZE SCREW TERMINAL**

**C SWITCH CONTACT POINT**



**SILVER CONTACT & COPPER**  
หน้าสัมผัสไฟฟ้าผลิตจากโลหะเงินรองรับการ เปิด-ปิด มากกว่า 40,000 ครั้ง

### PC MATERIAL CHARACTERISTIC



High strength



High and low temperature resistance



No Fading



Environmental friendly

### BIG SIZE SCREW TERMINAL



### Urban Series

SWITCH ON YOUR STYLE

เฟรมด้านหลังเป็นหลักทำให้ไม่บิดงอ เพื่อความแข็งแรงในการติดตั้ง



### HOW TO INSTALL

วิธีการติดตั้ง

นำอุปกรณ์สวิตช์ต่อเข้ากับสายไฟในสกรูให้แน่น



**TIGHTEN THE SCREWS**  
เข้าสายขอบขันสกรู

### QUICK AND EASY INSTALLATION



- เฟรมด้านหลังเป็นหลักทำให้ไม่บิดงอเพื่อความแข็งแรงในการติดตั้ง
- PC Material, Fire Retarded ผลิตจากวัสดุไมลามไฟ Polycarbonate
- Luminous Indicator มีพรายน้ำ

เฟรมด้านหลังเป็นหลักทำให้ไม่บิดงอ เพื่อความแข็งแรงในการติดตั้ง

ประกอบใส่จากด้านหน้า มีเพียงล๊อคกดเข้า-ออกง่าย



ประกอบอุปกรณ์สวิตช์ จากด้านหน้าแผ่นปิด





# COMPLETE SET

**Urban Series**  
SWITCH ON YOUR STYLE

**SWITCH SQUARE PLATE** แผงหน้ากากขอบเหลี่ยม

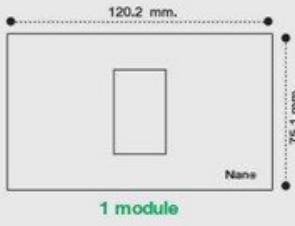

1 module

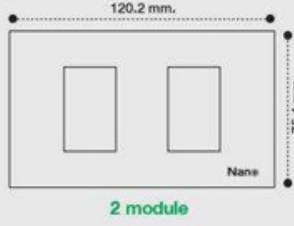

2 module

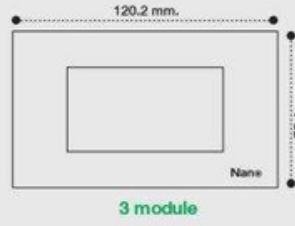

3 module

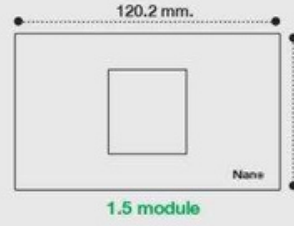

1.5 module

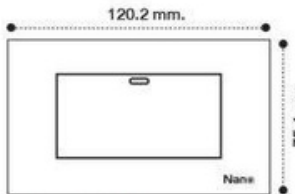

**CP1-W / CP1-B**

1 Way Switch with Luminous  
ชุดสวิตช์ 1 ทาง แบบมีพรายน้ำ

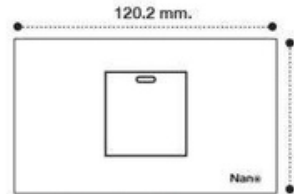

**CP01-W / CP01-B**

1 Way Switch with Luminous  
ชุดสวิตช์ 1 ทาง แบบมีพรายน้ำ

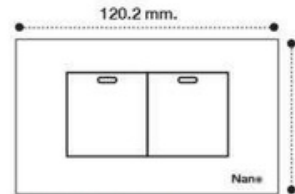

**CP11-W / CP11-B**

1 Way Switch with Luminous x 2 pcs.  
ชุดสวิตช์ 1 ทาง แบบมีพรายน้ำ x 2 ตัว

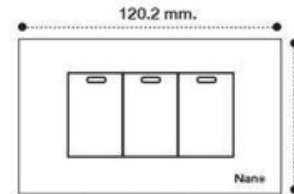

**CP111-W / CP111-B**

1 Way Switch with Luminous x 3 pcs.  
ชุดสวิตช์ 1 ทาง แบบมีพรายน้ำ x 3 ตัว

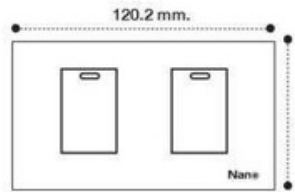

**CP101-W / CP101-B**

1 Way Switch with Luminous x 2 pcs.  
ชุดสวิตช์ 1 ทาง แบบมีพรายน้ำ x 2 ตัว

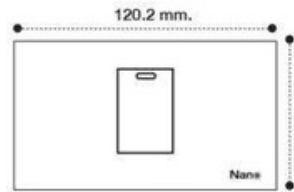

**CP010-W / CP010-B**

1 Way Switch with Luminous  
ชุดสวิตช์ 1 ทาง แบบมีพรายน้ำ

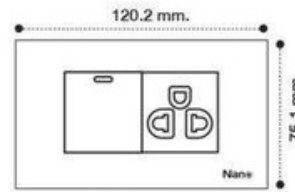

**CP15-W / CP15-B**

3 Pin Socket + 1 Way Switch with Luminous  
ชุด เต้ารับเต้ารับ 3 ขั้ว + เต้ารับพร้อมใช้งาน  
+ สวิตช์ 1 ทางแบบมีพรายน้ำ

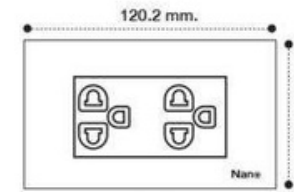

**CP55R-W / CP55R-B**

Duplex 3 Pin Socket  
ชุด เต้ารับคู่ มีกราวด์ และไม่มีกราวด์

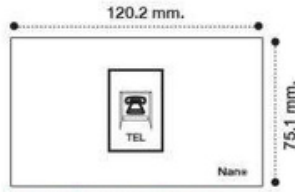

**CP-TEL4-W / CP-TEL4-B**

Telephone socket (6P4C)  
ชุด เต้ารับโทรศัพท์ 4 สาย

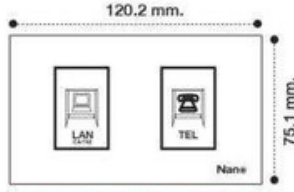

**CP-PCTEL-W / CP-PCTEL-B**

Telephone socket (6P4C)  
+ LAN Socket (CAT5E)  
ชุด เต้ารับโทรศัพท์ + เต้ารับคอมพิวเตอร์ CAT5E

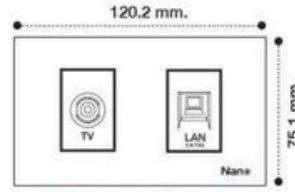

**CP-TVPC-W / CP-TVPC-B**

TV Socket (DIN TYPE)  
and LAN Socket (CAT5E)  
ชุด เต้ารับทีวี + เต้ารับคอมพิวเตอร์ CAT5E

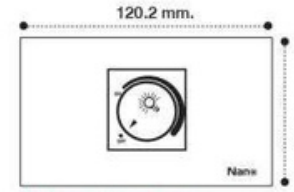

**CP-DM-W / CP-DM-B**

Dimmer Module 300W -250VAC  
ชุด สวิตช์หรี่ไฟ 300 วัตต์ 250 โวลต์

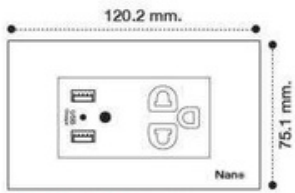

**CP05U-W / CP05U-B**

3 Pin Socket 16A -250VAC  
with safety shutter and  
Dual USB Charger 2.1A~5VDC  
ชุด เต้ารับเต้ารับ 3 ขั้ว มีปุ่มนิรภัย  
+ USB 2.1 อนุมี 5 โวลต์

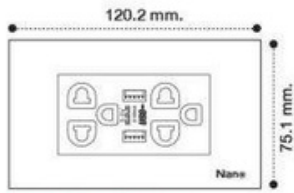

**CP55U-W / CP55U-B**

Duplex 3 pin socket 16A -250VAC  
with safety shutter and  
Dual USB Fast charger 3.1A~5VDC  
ชุดเต้ารับคู่มีกราวด์ มีปุ่มนิรภัย + USB  
3.1 อนุมี 5 โวลต์ 2 ช่อง

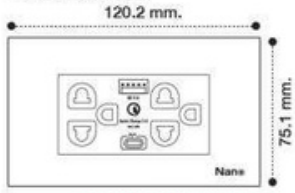

**CP-66U-W / CP-66U-B**

Duplex 3 pin socket 16A -250VAC  
+USB Quick Charger (QC 3.0,PD)20W  
USB Type A+Type C  
ชุดเต้ารับคู่มีกราวด์ มีปุ่มนิรภัย  
16A -250VAC  
+ เต้ารับชาร์จเร็วควิกชาร์จ 3.0  
พรี 20 วัตต์ USB Type A+Type C

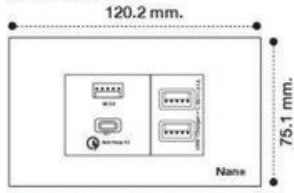

**CP-3A1C-W / CP-3A1C-B**

Dual USB Quick Charger(QC 3.0,PD) 20W  
USB Type A+Type C  
+USB Charger 2.1A~5VDC Type A(2 Port)  
ชุดเต้ารับชาร์จเร็วควิกชาร์จ 3.0 และพรี 20 วัตต์  
USB Type A+Type C  
+ เต้ารับ USB 2.1 อนุมี 5 โวลต์ Type A (2 ช่อง)



ผลิตภัณฑ์ที่ได้รับรองมาตรฐาน



**APPLICABLE WIRE** สายไฟที่ใช้ได้

RIGID (สายแข็ง)



## WIRING DIAGRAM

**Urban Series**  
SWITCH ON YOUR STYLE



ผลิตภัณฑ์ที่ได้รับรองมาตรฐาน

ทศ.166-2549  
ทศ.824-2551



**1 WAY SWITCH WITH LUMINOUS**  
สวิตช์ 1 ทางแบบมีพราวหน้า

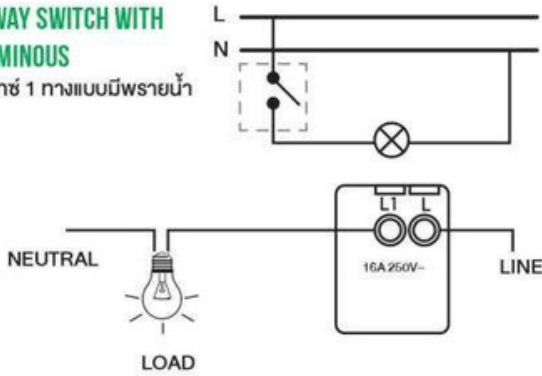

**2 WAY SWITCH**  
สวิตช์ 2 ทาง

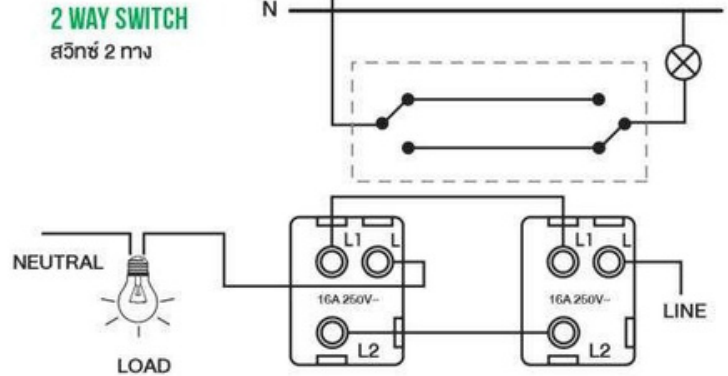

**BELL PUSH SWITCH**  
สวิตช์กระดิ่ง

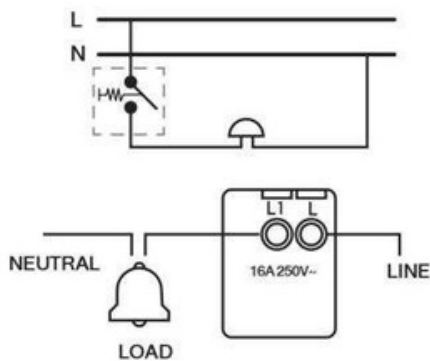

**RECEPTACLES AND SOCKET**  
เต้ารับ

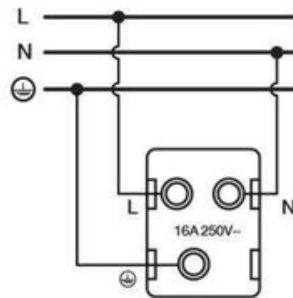

**TELEPHONE SOCKET (6P4C)**  
เต้ารับโทรศัพท์ 4 สาย

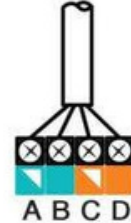

**LAN SOCKET (CAT5E)**  
เต้ารับคอมพิวเตอร์ (LAN)



**DOOR CHIME** กระดิ่งนึ่งห้องทูโทน 2 เสียง

Installation  
**STEP 1**  
OPEN  
เปิด

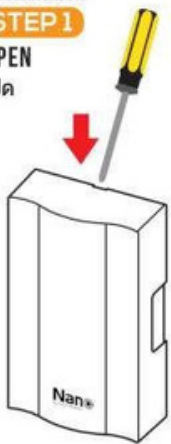

**STEP 2**  
WIRING DIAGRAM  
วิธีเดินสายไฟ

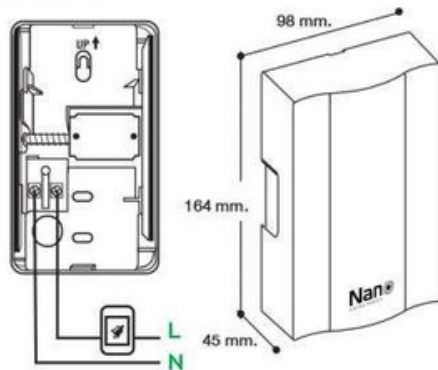

**WEATHERPROOF BELL SWITCH 6A IP44**

สวิตช์กดกระดิ่ง ชนิดกันน้ำ IP44

พร้อมไฟสัญญาณ

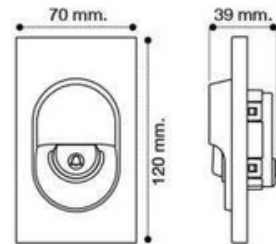

NN-B02W  
NN-B02G



\* ใช้สำหรับติดตั้งบริเวณประตูหน้าบ้านเพื่อเป็นจุดกระตุ้นสัญญาณเสียง ให้แก่คนภายในบ้าน ใช้ร่วมกับกระดิ่งมีรุ่น NN-DC01W, NN-DC01G ชื่อ NANO และทุกชื่อ

**TIGHTEN THE SCREWS**  
ขันสายขันขันลึง

**LUMINOUS INDICATOR**  
มีพราวหน้า

**PC MATERIAL, FIRE RETARDED**  
ผลิตจากวัสดุโพลีคาร์บอเนต Polycarbonate

**100% COPPER & SILVER CONTACT**  
วัสดุภายในผลิตจากทองแดง 100% นำไฟฟ้าได้ดี

**SAFETY SHUTTER**  
ปลอดภัยด้วยตัวรับนิ่มน่านนิ่มกัน  
ป้องกันเมื่อสัมผัสกระแสไฟฟ้า

**TIS STANDARD**  
ปลอดภัยใช้งานได้เพราะได้รับ  
มาตรฐาน ทศ.

**DURABLE & MODERN DESIGN**  
การออกแบบที่ทันสมัย และทันสมัย

**EASY LOCKING**  
ระบบล็อกประกอบง่าย



MODEL NO : FLS



เลื่อนเปิด



MODEL NO : FLP

# FLOOR SOCKET

ตัวรับฝังพื้น



NN-FLD2S

NEW



NN-FLD04S



NN-FLC2S

ฝาปิดแบบพับ



ใช้กับรุ่น MECHANISM CHOICE

CLASSIC SERIES  
คลาสสิก ซีรีส์



ISO9001 : 2015



\* เฉพาะสินค้าไม่รวมอุปกรณ์ตัวรับต่างๆ

ตัวรับฝังพื้น

# FLOOR SOCKET



## FLOOR SOCKET MODEL NO : FLS ตัวรับฝังพื้น 3 ช่อง 3 Module

Item Code	Description	Dimension (mm.)		Packing	Unit price
		Width ความกว้าง	Lenght ความยาว		
รหัสสินค้า	รายละเอียดสินค้า			บรรจุ	ราคาต่อหน่วย
NN-FLS01S	Material : Stainless Steel (Silver) วัสดุ : สแตนเลส (สีเงิน)	120	120	1/20 ชั้น	1,090.-
NN-FLS01G	Material : Copper Alloy (Golden Titanium) วัสดุ : โลหะผสมทองแดง (สีทอง)	120	120	1/20 ชั้น	1,090.-
NN-FLS01B	Material : Stainless Steel (Matte Black) วัสดุ : สแตนเลส (สีดำด้าน)	120	120	1/20 ชั้น	1,130.-



## FLOOR SOCKET MODEL NO : FLP ตัวรับฝังพื้น 3 ช่อง 3 Module

NN-FLP02C	Material : Brass (Black Coffee) วัสดุ : ทองเหลือง (สีดำกาแฟ)	120	120	1/20 ชั้น	1,390.-
NN-FLP02S	Material : Brass (Silver) วัสดุ : ทองเหลือง (สีเงิน)	120	120	1/20 ชั้น	1,390.-
NN-FLP02CH	Material : Brass (Champagne) วัสดุ : ทองเหลือง (สีแชมเปญ)	120	120	1/20 ชั้น	1,390.-
NN-FLP02LC	Material : Brass (Light Champagne) วัสดุ : ทองเหลือง (สีทองอ่อน)	120	120	1/20 ชั้น	1,390.-



## FLOOR OUTLET DOUBLE DUPLEX MODEL NO : FLD ตัวรับฝังพื้น 6 ช่อง 2 Gang 6 Module

NN-FLD04S	Material : Stainless Steel (Galvanized) วัสดุ : สแตนเลส (ทึวไนซ์)	130	130	1/20 ชั้น	1,490.-
-----------	--	-----	-----	-----------	---------

**NEW**  
ตัวรับฝังพื้น  
ฝาปิดแบบพับ

**\* เฉพาะสินค้าไม่รวมอุปกรณ์ตัวรับต่างๆ**

CLASSIC SERIES  
nanobin 051

ใช้กับรุ่น  
MECHANISM CHOICE



\* สินค้าในชุดไม่รวมอุปกรณ์ตัวรับต่างๆ

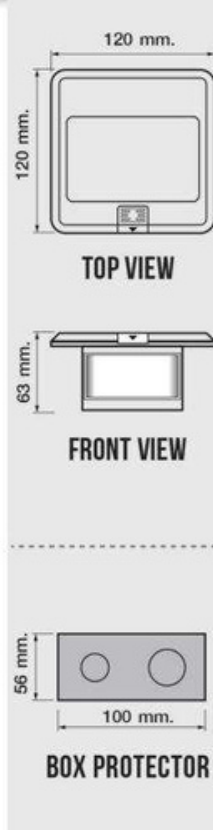

**NN-FLD04S พร้อมกล่องเหล็กฝัง**

ข้อควรระวัง



สามารถจัดเก็บลงได้อย่าง  
สวยงามและแบบเนียนทำให้  
สะดวกในการใช้งาน

1. ไม่ควรติดตั้งในที่เกิดขวางทางเดิน เนื่องจากเป็นสาเหตุให้เกิดสะดุดล้ม และบาดเจ็บได้
2. ให้ติดตั้งในที่ที่สามารถตรวจสอบการทำงานได้สะดวก เพื่อให้ง่ายต่อการตรวจสอบหรือซ่อมแซม
3. ให้ติดตั้งสินค้าจากพื้นอย่างแน่นหนา เพื่อป้องกันไม่ให้สายไฟ และอุปกรณ์ชำรุดเสียหาย
4. ในส่วนของการทำความสะอาดพื้นผิวบนผิวสัมผัส ห้ามใช้สารเคมีที่กัดไฟสายไฟ เช่น เบนซิน เนื่องจากอาจทำให้เกิดไฟไหม้ได้

**NEW**

**FLOOR OUTLET**

ตัวรับฝังพื้นฝาปิดแบบพับ **3 Module**



**NN-FLD2S**



**NN-FLC2S**

Item Code	Description	Product shape	Dimension (mm.)		Packing	Unit price
			Width ความกว้าง	Lenght ความยาว		
รหัสสินค้า	รายละเอียดสินค้า				บรรจุ	ราคาต่อหน่วย
NN-FLD2S	Material : Stainless Steel วัสดุ : สแตนเลส	SQUARE	120	120	1/20 ชั้น	1,490.-
NN-FLC2S	Material : Stainless Steel วัสดุ : สแตนเลส	CIRCLE	140	140	1/20 ชั้น	1,490.-

**\* เฉพาะสินค้าไม่รวมอุปกรณ์ตัวรับต่างๆ**

**CLASSIC SERIES**  
ขนาด 854 ใช้กับรุ่น **MECHANISM CHOICE**

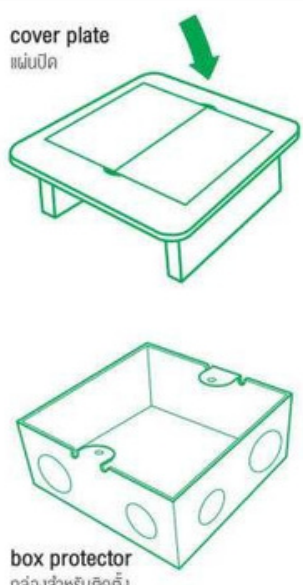
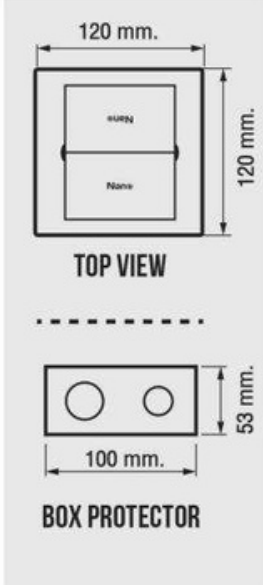

**Dimension (mm.)**

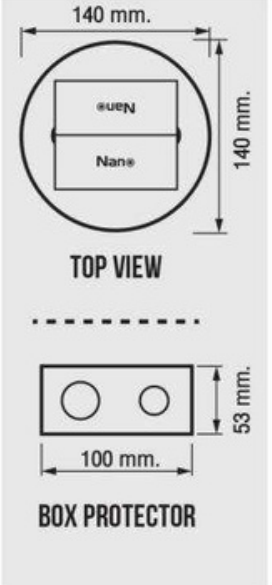
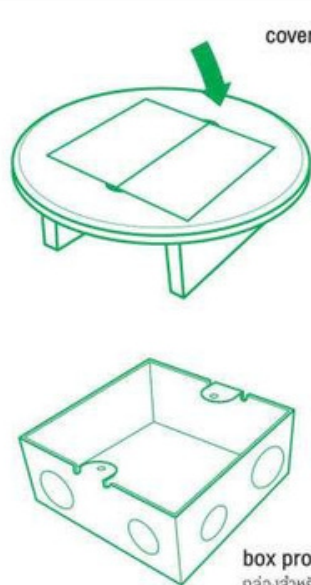

**NN-FLD2S**

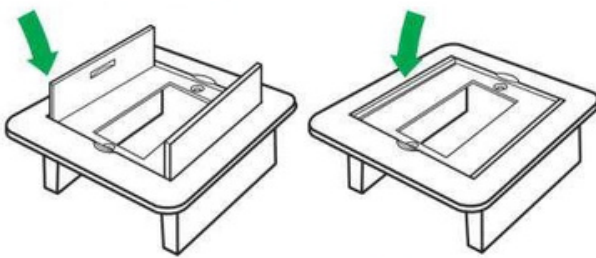

**NN-FLC2S**

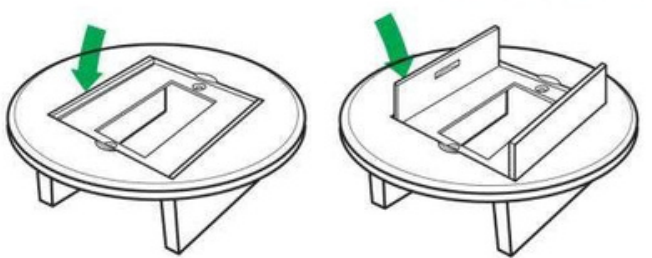

**\* ข้อควรระวัง**

1. ไม่ควรติดตั้งในที่ที่กดวางทางเดิน เนื่องจากเป็นสาเหตุให้เกิดสะสมฝุ่น และขนาดเจ็บได้
2. ให้ติดตั้งในที่ที่สามารถตรวจสอบการทำงานได้สะดวก เพื่อให้ง่ายต่อการตรวจสอบหรือซ่อมแซม
3. ให้ติดตั้งสินค้าเข้ากับพื้นอย่างแน่นหนา เพื่อป้องกันไม่ให้สายไฟ และอุปกรณ์ชำรุดเสียหาย
4. ในส่วนของการทำความสะอาดพื้นผิวบนผิวปลั๊ก ห้ามใช้สารเคมีที่กัดไฟง่าย เช่นเบเนซินเนื่องจากอาจทำให้เกิดไฟไหม้ได้

**ตัวรับฝังพื้นฝาปิดแบบพับ**

**\* 2 lid be hidden while opened.** ฝาปิด 2 ข้างถูกซ่อนไว้ขณะเปิด สามารถกดทับลงได้อย่างสวยงาม และแบบเนียนทำให้สะดวกในการใช้งาน

# SMART motorized SOCKET

เต้ารับฟังโต้ะอัจฉริยะ

**Nano**   
ELECTRIC PRODUCT



ISO9001 : 2015

ISO14001 : 2015

Green Industry  
www.nanoelectric.com



เต้ารับฝังโต๊ะอัจฉริยะ

# SMART MOTORIZED SOCKET



## COLOR

- Silver
- Black

### 2 SOCKET+1 USB



### 3 SOCKET+1 USB



### 2 SOCKET+2 USB+BLUETOOTH SPEAKER



## SMART MOTORIZED SOCKET

เต้ารับฝังโต๊ะอัจฉริยะ

Item Code	Description	Power Cord (Meter) สายไฟยาว (เมตร)	Packing บรรจุ	Unit price ราคาต่อหน่วย
<b>2 SOCKET+1 USB</b>				
S-02S	Universal socket 10A ~250VAC with Safety Shutter x 2 pcs. + Dual USB Charger 2.1A ---5VDC + Top Wireless Charger 1A	METER 1.75	6 ชั้น	8,000.-
S-02B	เต้ารับสากลมีม่านนิรภัย x 2 ช่อง + USB 2.1 แอมป์ 5 โวลต์ 1 ช่อง + แท่นชาร์จไร้สายระบบ Wireless 1A			
<b>3 SOCKET+1 USB</b>				
S-03S	Universal socket 10A ~250VAC with Safety Shutter x 3 pcs. + Dual USB Charger 2.1A --- 5VDC + Top Wireless Charger 1A	METER 1.75	6 ชั้น	8,400.-
S-03B	เต้ารับสากลมีม่านนิรภัย x 3 ช่อง + USB 2.1 แอมป์ 5 โวลต์ 1 ช่อง + แท่นชาร์จไร้สายระบบ Wireless 1A			
<b>2 SOCKET+2 USB+BLUETOOTH SPEAKER</b>				
S-04S	Universal socket 10A ~250VAC with Safety Shutter x 2 pcs. + Dual USB Charger 2.1A --- 5VDC x 2 pcs. + Bluetooth speaker + Top Wireless Charger 1A	METER 1.75	6 ชั้น	8,800.-
S-04B	เต้ารับสากลมีม่านนิรภัย x 2 ช่อง + USB 2.1 แอมป์ 5 โวลต์ 2 ช่อง + ลำโพงไร้สาย + แท่นชาร์จไร้สายระบบ Wireless 1A			



POWER SOCKET/สายไฟ



CABLE CLAMPING PROTECTION SYSTEM  
ระบบป้องกันการหนีสาย

## AUTOMATIC RAISING

ยกอัตโนมัติ

Touch with your finger on the Power screen to turn on. Touching for 3 seconds. แต่ด้วยนิ้วของคุณบนปุ่มสัมผัส Power เพื่อเปิดสัมผัสเป็นเวลา 3 วินาที

โทรศัพท์ Smartphone ทุกรุ่นสามารถใช้งานการชาร์จแบบไร้สายได้โดยโทรศัพท์ที่จะแบ่งเป็น 2 กลุ่ม คือ

1. รุ่นที่รองรับระบบ Qi Wireless Charging มาในตัวเครื่องสามารถใช้งานได้ทันที
2. รุ่นที่ไม่รองรับระบบ Qi มาในตัวเครื่อง ต้องใส่อุปกรณ์รับสัญญาณการชาร์จไร้สายแบบติดตั้งภายนอก โดยสียบงอุปกรณ์ที่ช่อง "Micro USB" หรือ "Lightning Connector" หรือ "Micro USB Type-C" เพิ่มเติม



● Black

○ Silver



MAXIMUM POWER: 2400W

# SMART motorized SOCKET

เต้ารับฝังโต๊ะอัจฉริยะ

**Nano**   
ELECTRIC PRODUCT

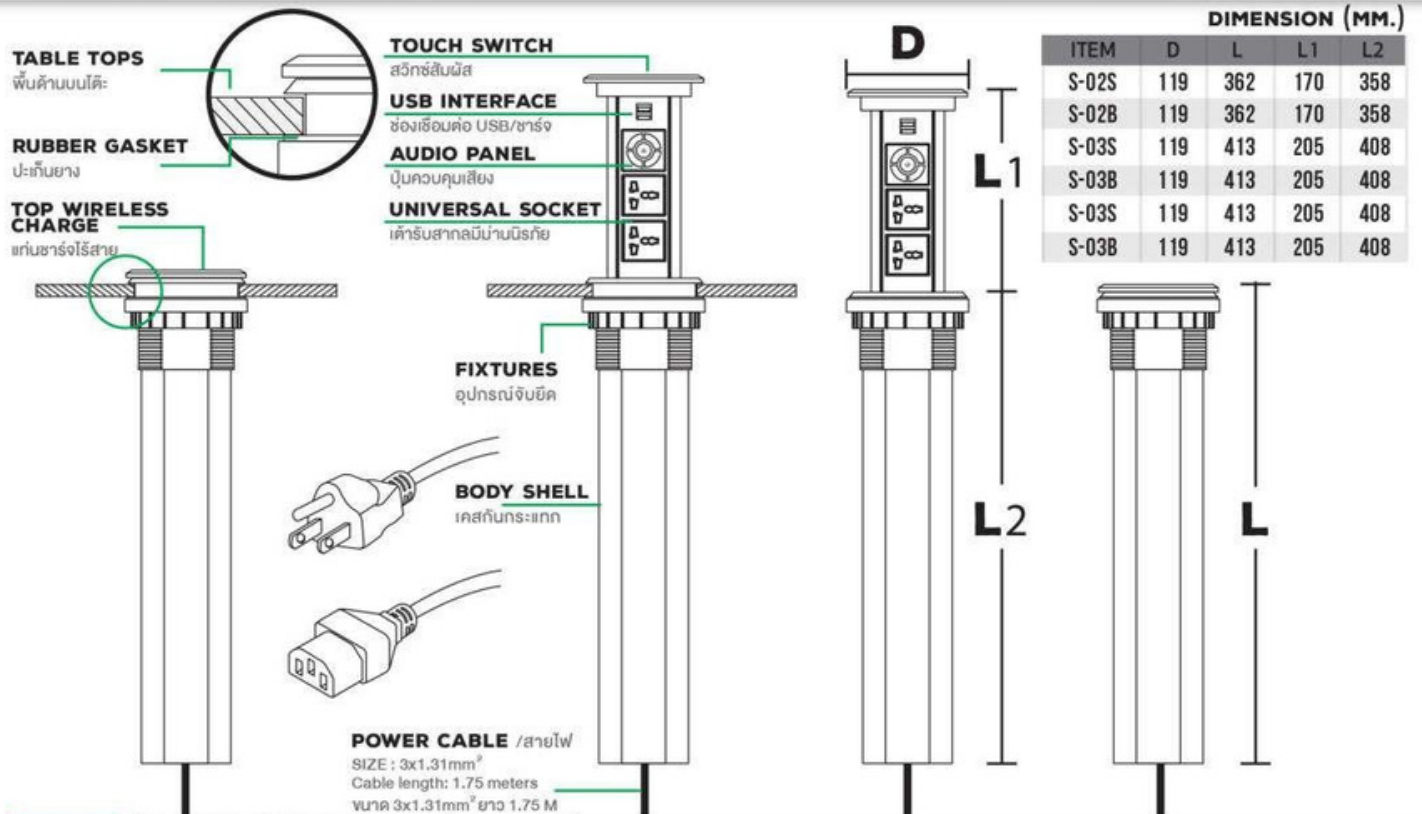



EXTENSION SOCKET

SURGE PRO

Nano ELECTRIC PRODUCT



ปลอดภัย ด้วยระบบ

- ✓ ป้องกันไฟกระชาก
- ✓ ตัดไฟเกินอัตโนมัติ
- ✓ เสียบแน่นมีม่านนิรภัย



SURGE PROTECTION

ป้องกันไฟกระชาก ปกป้องเครื่องใช้ไฟฟ้า  
ในบ้านของคุณอย่างปลอดภัย

5 YEARS WARRANTY

ALL-ROUND PROTECTION & 5 - YEARS WARRANTY

SAFETY OVERLOAD PROTECTION  
ระบบการป้องกัน ป้องกันกระแส  
ไฟฟ้าเกินกำหนด IEC 60934

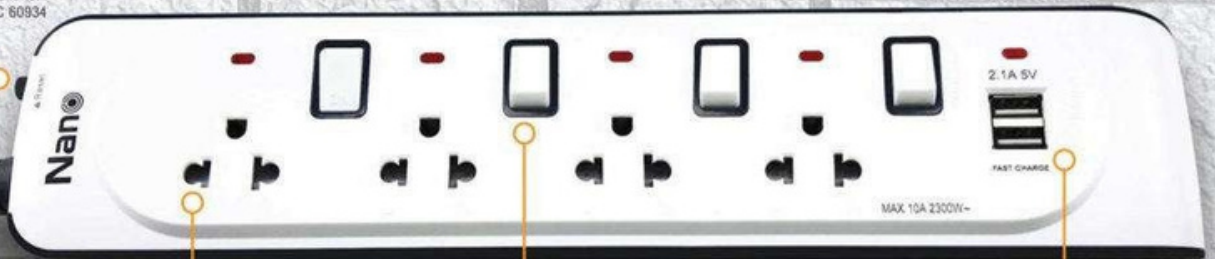

DURABLE AND HIGH QUALITY  
สายไฟ นานกว่า ๑๑-๒๕๕๓  
ตัวปลั๊กคุณภาพ IEC 60227-5

HIGH QUALITY AND SAFETY  
ตัวรับที่แข็งแรงและม่านนิรภัย  
ปลอดภัยคุณภาพ นอก.166-2549

CONVENIENT AND SAFETY  
สวิตช์ปิดกั้นด้วยปุ่มเปิด-ปิด แสงตัวรับ  
พร้อมไฟ LED Power Indicator สำหรับ  
แสดงสถานะการทำงานมาตรฐาน IEC 61058

FIRE RETARDANT HIGH QUALITY MATERIALS  
วัสดุฉนวนไฟไหม้ทนแรงกระแทกได้ดี

FAST CHARGE USB PORTS  
พอร์ USB 2.1A 5VDC  
ชาร์จเร็ว คุณภาพ IEC 60950



ISO9001:2015



ISO14001:2015



ผลิตภัณฑ์ได้รับรองมาตรฐาน



นอก.11-2553  
นอก.166-2549  
นอก.2432-2555



60934 60950  
61058 60227-5  
SAFETY OF INFORMATION  
TECHNOLOGY EQUIPMENT

### 3 - OUTLET SURGE PROTECTION STRIP

HIGH QUALITY



Dimensions : 6.7x24x3.5 cm.

### 4 - OUTLET SURGE PROTECTION STRIP

ปลั๊กพ่วงป้องกันไฟกระชาก สวิตช์คุมแยก เต้ารับ 4 ช่อง



Dimensions : 6.7x29x3.5 cm.

### 3 - OUTLET SURGE PROTECTION STRIP WITH 2 USB PORTS

ปลั๊กพ่วงป้องกันไฟกระชาก สวิตช์คุมแยก เต้ารับ 3 ช่อง พร้อมช่องจ่ายไฟ USB 2 ช่อง

**FAST CHARGE USB PORTS**  
พอร์ต USB 2.1A --- 5VDC  
ชาร์จเร็ว ควบคุมภาพ IEC 60950



Dimensions : 6.7x26x3.5 cm.

### 4 - OUTLET SURGE PROTECTION STRIP WITH 2 USB PORTS

ปลั๊กพ่วงป้องกันไฟกระชาก สวิตช์คุมแยก เต้ารับ 4 ช่อง พร้อมช่องจ่ายไฟ USB 2 ช่อง



Dimensions : 6.7x31x3.5 cm.



NEW

### UNIVERSAL ADAPTER PLUG

NEW

ปลั๊กอะแดปเตอร์

Item Code: NN-ADP01 Description: Universal Adapter Plug 10A~ 250VAC  
ปลั๊กอะแดปเตอร์ เต้ารับสากล แปลง 2 ทา

Packing: 400 ชิ้น Unit price: 30.-

**HIGH QUALITY AND SAFETY**  
ช่องเสียบคุณภาพ ปกติด้วยคีม  
มีม่านนิรภัย นกท.166-2549

**DURABLE AND HIGH QUALITY**  
สายไฟ มาตรฐาน นกท.11-2553  
หัวปลั๊กคุณภาพ IEC 60227-5

**CONVENIENT AND SAFETY**  
สวิตช์นิรภัยควบคุม แยกเต้ารับมีไฟ  
บอกสถานะการใช้งาน IEC 61058

**FIRE RETARDANT  
HIGH QUALITY MATERIALS**  
วัสดุไม่ลามไฟทนแรงกระแทกได้ดี

**FAST CHARGE USB PORTS**  
พอร์ต USB 2.1A --- 5VDC  
ชาร์จเร็ว ควบคุมภาพ IEC 60950

**SAFETY OVERLOAD PROTECTION**  
เบรกเกอร์นิรภัย ป้องกันกระแสไฟฟ้าเกิน  
คุณภาพ IEC 60934

สายไฟ ขนาด 0.75 SQ. mm. หัวปลั๊กคุณภาพมาตรฐาน  
นกท.11-2553 หัวปลั๊กคุณภาพ IEC 60227-5



**LED INDICATOR**  
ไฟแสดงการใช้งาน  
**2 USB PORTS**  
2.1A --- 5VDC



**RUBBER LEGS**  
ขายางกันลื่น

### ปลอดภัย ด้วยระบบ

- ป้องกันไฟกระชาก
- ตัดไฟเกินอัตโนมัติ
- เสียบแน่นมีม่านนิรภัย



**SURGE PROTECTION**

ป้องกันไฟกระชาก ปกป้อง  
เครื่องใช้ไฟฟ้าในบ้านของ  
คุณอย่างปลอดภัย

### EXTENSION SOCKET

รางปลั๊กพ่วง

Item Code	Description	Cable Length (Meter) สายไฟยาว(เมตร)	Dimension (cm.)			Packing บรรจุ	Unit price ราคาต่อหน่วย
			Width ความกว้าง	Lenght ความยาว	Height ความสูง		

### 3 - OUTLET SURGE PROTECTION STRIP

NN-CES3	ปลั๊กพ่วงป้องกันไฟกระชาก สวิตช์คุมแยก มีม่านนิรภัย และเซฟตี้เบรกเกอร์ รุ่นเต้ารับ 3 ช่อง	3	6.7	24	3.5	6/24 ชิ้น	355.-
NN-CES35M	ปลั๊กพ่วงป้องกันไฟกระชาก สวิตช์คุมแยก มีม่านนิรภัย และเซฟตี้เบรกเกอร์ รุ่นเต้ารับ 3 ช่อง	5	6.7	24	3.5	6/24 ชิ้น	430.-

### 4 - OUTLET SURGE PROTECTION STRIP

NN-CES4	ปลั๊กพ่วงป้องกันไฟกระชาก สวิตช์คุมแยก มีม่านนิรภัย และเซฟตี้เบรกเกอร์ รุ่นเต้ารับ 4 ช่อง	3	6.7	29	3.5	6/24 ชิ้น	400.-
NN-CES45M	ปลั๊กพ่วงป้องกันไฟกระชาก สวิตช์คุมแยก มีม่านนิรภัย และเซฟตี้เบรกเกอร์ รุ่นเต้ารับ 4 ช่อง	5	6.7	29	3.5	6/24 ชิ้น	475.-

### EXTENSION SOCKET WITH USB

รางปลั๊กพ่วงพร้อมช่องจ่ายไฟ USB

Item Code	Description	Electric Cable (Meter) สายไฟยาว(เมตร)	Dimension (cm.)			Packing บรรจุ	Unit price ราคาต่อหน่วย
			Width ความกว้าง	Lenght ความยาว	Height ความสูง		

### 3 - OUTLET SURGE PROTECTION STRIP WITH 2 USB PORTS

NN-CES3U	ปลั๊กพ่วงป้องกันไฟกระชาก สวิตช์คุมแยก มีม่านนิรภัย และเซฟตี้เบรกเกอร์ รุ่นเต้ารับ 3 ช่อง พร้อมช่องจ่ายไฟ USB 2 ช่อง	3	6.7	26	3.5	6/24 ชิ้น	485.-
NN-CES3U5M	ปลั๊กพ่วงป้องกันไฟกระชาก สวิตช์คุมแยก มีม่านนิรภัย และเซฟตี้เบรกเกอร์ รุ่นเต้ารับ 3 ช่อง พร้อมช่องจ่ายไฟ USB 2 ช่อง	5	6.7	26	3.5	6/24 ชิ้น	560.-

### 4 - OUTLET SURGE PROTECTION STRIP WITH 2 USB PORTS

NN-CES4U	ปลั๊กพ่วงป้องกันไฟกระชาก สวิตช์คุมแยก มีม่านนิรภัย และเซฟตี้เบรกเกอร์ รุ่นเต้ารับ 4 ช่อง พร้อมช่องจ่ายไฟ USB 2 ช่อง	3	6.7	31	3.5	6/24 ชิ้น	530.-
NN-CES4U5M	ปลั๊กพ่วงป้องกันไฟกระชาก สวิตช์คุมแยก มีม่านนิรภัย และเซฟตี้เบรกเกอร์ รุ่นเต้ารับ 4 ช่อง พร้อมช่องจ่ายไฟ USB 2 ช่อง	5	6.7	31	3.5	6/24 ชิ้น	605.-



ผลิตภัณฑ์ที่ได้รับรองมาตรฐาน



นกท.11-2553  
นกท.166-2549  
นกท.2432-2555



60934 60950  
61058 60227-5  
SAFETY OF INFORMATION  
TECHNOLOGY EQUIPMENT

## INTERNATIONAL STANDARD EXPORT QUALITY

คุณภาพการส่งออกมาตรฐานสากล

### SURGE PROTECTION

ป้องกันไฟกระชาก ปกป้องเครื่องใช้ไฟฟ้าในบ้านของคุณอย่างปลอดภัย



#### ปลอดภัย ด้วยระบบ

- ป้องกันไฟกระชาก
- ตัดไฟเกินอัตโนมัติ
- เสียบแน่นมีม่านนิรภัย

#### RECOMMENDED EQUIPMENT

อุปกรณ์ที่แนะนำ



PRINTER



PHONE/TABLET



ELECTRIC APPLIANCES



SUITABLE FOR GAMERS



MAXIMUM POWER : 2300W

MAX 10A ~250VAC 50Hz

รองรับกระแสไฟสูงสุด 2300 วัตต์

รองรับกำลังไฟสูงสุด 10 แอมป์ 250 โวลต์

**HIGH QUALITY**

#### DURABLE AND HIGH QUALITY

สายไฟ ขนาด 0.75 SQ. mm.  
หุ้มฉนวน มาตรฐาน มอก.11-2553  
หัวปลั๊กเสียบ คุณภาพ IEC 60227-5

#### SAFETY OVERLOAD PROTECTION

เบรกเกอร์นิรภัย ป้องกันกรณีไฟเกิน  
มาตรฐาน IEC 60934

#### HIGH QUALITY AND SAFETY

ช่องเสียบคุณภาพ  
ปลอดภัยมีม่านนิรภัย ป้องกันนิ้ว  
สัมผัสกระแสไฟฟ้าในตำรับ และสิ่ง  
สิ่งแปลกปลอม เช่นแมลงขนาดเล็ก  
ตามมาตรฐาน มอก.166-2549

#### CONVENIENT AND SAFETY

สวิตช์นิรภัยควบคุม เปิด-ปิด  
แยกตำรับพร้อมไฟ LED Power  
Indicator สำหรับแสดงสถานะการ  
ทำงาน มาตรฐาน IEC 61058

#### FIRE RETARDANT

HIGH QUALITY MATERIALS  
ผลิตจากวัสดุไม่ลามไฟ สามารถทน  
แรงกระแทกได้ดี

#### 2 USB PORTS

2 พอร์ต USB  
2.1A --- 5VDC ชาร์จเร็ว  
มีอุปกรณ์ป้องกันไฟกระชาก  
มาตรฐาน IEC 60950

**5 YEARS WARRANTY**

ALL-ROUND PROTECTION & 5 - YEARS WARRANTY



ผลิตภัณฑ์ที่ได้รับรองมาตรฐาน



มอก.11-2553  
มอก.166-2549  
มอก.2432-2555



60934 60950  
61058 60227-5  
SAFETY OF INFORMATION  
TECHNOLOGY EQUIPMENT

รางปลั๊กพ่วง

# EXTENSION SOCKET



**5 YEARS WARRANTY**

ALL-ROUND PROTECTION & 5 - YEARS WARRANTY

EXTENSION SOCKET

## SURGE PRO

**FIRE RETARDANT HIGH QUALITY MATERIALS**

วัสดุไม่ลามไฟทนแรงกระแทกได้ดี

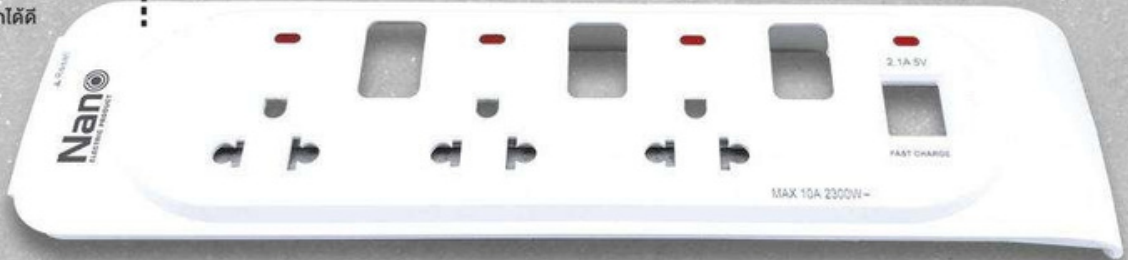

**DURABLE AND HIGH QUALITY**

สายไฟ มาตรฐาน มอก.11-2553 หัวปลั๊กคุณภาพ IEC 60227-5

**CONVENIENT AND SAFETY**

สวิตช์นิรภัยควบคุม แยกตัวรับมีไฟ มอก.สททท-การใช้งาน IEC 61058

**FAST CHARGE USB PORTS**

พอร์ต USB 2.1 A 5VDC ชาร์จเร็ว คุณภาพ IEC 60950

**LED INDICATOR**  
ไฟแสดงการใช้งาน

**100% COPPER MATERIAL**

ชิ้นส่วนภายใน ผลิตจากทองแดง ทองเหลือง 100% นำไฟฟ้าได้ดี ปลอดภัยทนทานต่อการเสียดสีเข้า-ออก

**SURGE PROTECTION**

ป้องกันไฟกระชาก ปกป้องเครื่องใช้ไฟฟ้าในบ้านของคุณอย่างปลอดภัย



**FIRE RESISTANT HIGH QUALITY MATERIAL**

วัสดุไม่ลามไฟทนแรงกระแทกได้ดี

**RUBBER LEGS**  
วางยกันลื่น



ผลิตภัณฑ์ที่ได้รับรองมาตรฐาน



มอก.11-2553  
มอก.166-2549  
มอก.2432-2555



60934 60950  
61058 60227-5  
SAFETY OF INFORMATION TECHNOLOGY EQUIPMENT

# EXTENSION SOCKET

รางปลั๊กพ่วง

**NANO LITE**

**Nano**  
ELECTRIC PRODUCT

**MODULAR  
DESIGN**

เป็นการดีไซน์โดยใช้ตัวรับมาประกอบ  
ทำให้ปลอดภัย และทนทานมากยิ่งขึ้น

**CABLE LENGTH**  
METER 1 | METER 3 | METER 5 | METER 10  
**WITH 2 COLORS**

**5 YEARS  
WARRANTY**

**ALL-ROUND PROTECTION  
& 5 - YEARS WARRANTY**



ISO9001 : 2015



ISO14001 : 2015



ทศ.11-2553  
ทศ.166-2549  
ทศ.2432-2555



60934 60950  
61058 60227-5  
SAFETY OF INFORMATION  
TECHNOLOGY EQUIPMENT



**5 YEARS WARRANTY**

**HIGH QUALITY**

3 Outlet Socket + Circuit Breaker  
With Overload Switch 10A ~250VAC  
3 เต้ารับ+1 สวิตช์เบรกเกอร์นิรภัย  
10 แอมป์ 250 โวลท์



**3 - OUTLET SOCKET**

Dimensions : 6.4x21.8x3.9 cm.

**10A**

MAX: 2300W

4 Outlet Socket + Circuit Breaker  
With Overload Switch 10A ~250VAC  
4 เต้ารับ+1 สวิตช์เบรกเกอร์นิรภัย  
10 แอมป์ 250 โวลท์



**4 - OUTLET SOCKET**

Dimensions : 6.4x26.8x3.9 cm.

**10A**

MAX: 2300W

## EXTENSION SOCKET

**10A MAX: 2300W**

รางปลั๊กพ่วง

Item Code	Color	Cable Length (Meter) สายไฟยาว (เมตร)	Cable Size (SQ.mm.) ขนาดสายไฟ (ตร.มม.)	Packing	Unit price
รหัสสินค้า	สี			บรรจุ	ราคาต่อหน่วย
<b>3 - OUTLET SOCKET</b>					
White cable (สายไฟสีขาว) Black cable (สายไฟสีดำ)			10A MAX: 2300W		
ET03-10A-1M-W	White	1	VCT 3 X 0.75 SQ. mm.	20 ชิ้น	219.-
ET03-10A-1M-B	Black	1			
ET03-10A-1M-BL	Blue	1			
ET03-10A-1M-GR	Green	1			
ET03-10A-1M-OR	Orange	1			
ET03-10A-1M-PI	Pink	1			
ET03-10A-1M-MC	Mix Colors	1			
ET03-10A-3M-W	White	3	VCT 3 X 0.75 SQ. mm.	20 ชิ้น	245.-
ET03-10A-3M-B	Black	3			
ET03-10A-3M-BL	Blue	3			
ET03-10A-3M-GR	Green	3			
ET03-10A-3M-OR	Orange	3			
ET03-10A-3M-PI	Pink	3			
ET03-10A-3M-MC	Mix Colors	3			
ET03-10A-5M-W	White	5	VCT 3 X 0.75 SQ. mm.	20 ชิ้น	289.-
ET03-10A-5M-B	Black	5			
ET03-10A-5M-BL	Blue	5			
ET03-10A-5M-GR	Green	5			
ET03-10A-5M-OR	Orange	5			
ET03-10A-5M-PI	Pink	5			
ET03-10A-5M-MC	Mix Colors	5			
ET03-10A-10M-W	White	10	VCT 3 X 1.00 SQ. mm.	20 ชิ้น	409.-
ET03-10A-10M-B	Black	10			
ET03-10A-10M-BL	Blue	10			
ET03-10A-10M-GR	Green	10			
ET03-10A-10M-OR	Orange	10			
ET03-10A-10M-PI	Pink	10			
ET03-10A-10M-MC	Mix Colors	10			
<b>4 - OUTLET SOCKET</b>					
White cable (สายไฟสีขาว) Black cable (สายไฟสีดำ)			10A MAX: 2300W		
ET04-10A-1M-W	White	1	VCT 3 X 0.75 SQ. mm.	20 ชิ้น	255.-
ET04-10A-1M-B	Black	1			
ET04-10A-1M-BL	Blue	1			
ET04-10A-1M-GR	Green	1			
ET04-10A-1M-OR	Orange	1			
ET04-10A-1M-PI	Pink	1			
ET04-10A-1M-MC	Mix Colors	1			
ET04-10A-3M-W	White	3	VCT 3 X 0.75 SQ. mm.	20 ชิ้น	275.-
ET04-10A-3M-B	Black	3			
ET04-10A-3M-BL	Blue	3			
ET04-10A-3M-GR	Green	3			
ET04-10A-3M-OR	Orange	3			
ET04-10A-3M-PI	Pink	3			
ET04-10A-3M-MC	Mix Colors	3			

**NEW PACK**  
**MIX Colors**  
แพคเกจ 5 สี สีละ 4 ชิ้น  
(ยกเว้นสีขาว)



บอ.ก.11-2553  
บอ.ก.166-2549  
บอ.ก.2432-2555



60934 60950  
61058 60227-5  
SAFETY OF INFORMATION  
TECHNOLOGY EQUIPMENT

**5 YEARS WARRANTY**

**HIGH QUALITY**

4 Outlet Socket + Circuit Breaker  
With Overload Switch 10A ~250VAC  
4 เต้ารับ+1 สวิตช์เบรกเกอร์นิรภัย  
10 แอมป์ 250 โวลท์



**4 - OUTLET SOCKET**

Dimensions : 6.4x26.8x3.9 cm.

**10A**

MAX: 2300W

5 Outlet Socket + Circuit Breaker  
With Overload Switch 10A ~250VAC  
5 เต้ารับ+1 สวิตช์เบรกเกอร์นิรภัย  
10 แอมป์ 250 โวลท์



**5 - OUTLET SOCKET**

Dimensions : 6.4x32.0x3.9 cm.

**10A**

MAX: 2300W



เบอร์.11-2553  
เบอร์.166-2549  
เบอร์.2432-2555



60934 60950  
61058 60227-5  
SAFETY OF INFORMATION  
TECHNOLOGY EQUIPMENT

**EXTENSION SOCKET**

**10A MAX: 2300W**

รางวัลทอง

Item Code	รหัสสินค้า	Color	Cable Length (Meter) สายไฟขาว (เมตร)	Cable Size (SQ.mm.) ขนาดสายไฟ (ตร.มม.)	Packing	Unit price
<b>4 - OUTLET SOCKET</b>						
White cable(สายไฟสีขาว)			Black cable(สายไฟสีดำ)			
ET04-10A-5M-W	ET04-10A-5M-W(B)	White	<b>METER 5</b>	VCT 3 X 0.75 SQ. mm.	20 ชิ้น	319.-
ET04-10A-5M-B	ET04-10A-5M-B(B)	Black				
ET04-10A-5M-BL	ET04-10A-5M-BL(B)	Blue				
ET04-10A-5M-GR	ET04-10A-5M-GR(B)	Green				
ET04-10A-5M-OR	ET04-10A-5M-OR(B)	Orange				
ET04-10A-5M-PI	ET04-10A-5M-PI(B)	Pink				
ET04-10A-5M-MC	ET04-10A-5M-MC(B)	Mix Colors				
ET04-10A-10M-W	ET04-10A-10M-W(B)	White	<b>METER 10</b>	VCT 3 X 1.00 SQ. mm.	20 ชิ้น	445.-
ET04-10A-10M-B	ET04-10A-10M-B(B)	Black				
ET04-10A-10M-BL	ET04-10A-10M-BL(B)	Blue				
ET04-10A-10M-GR	ET04-10A-10M-GR(B)	Green				
ET04-10A-10M-OR	ET04-10A-10M-OR(B)	Orange				
ET04-10A-10M-PI	ET04-10A-10M-PI(B)	Pink				
ET04-10A-10M-MC	ET04-10A-10M-MC(B)	Mix Colors				
<b>5 - OUTLET SOCKET</b>						
White			Black			
ET05-10A-1M-W	ET05-10A-1M-W(B)	White	<b>METER 1</b>	VCT 3 X 0.75 SQ. mm.	20 ชิ้น	279.-
ET05-10A-1M-B	ET05-10A-1M-B(B)	Black				
ET05-10A-1M-BL	ET05-10A-1M-BL(B)	Blue				
ET05-10A-1M-GR	ET05-10A-1M-GR(B)	Green				
ET05-10A-1M-OR	ET05-10A-1M-OR(B)	Orange				
ET05-10A-1M-PI	ET05-10A-1M-PI(B)	Pink				
ET05-10A-1M-MC	ET05-10A-1M-MC(B)	Mix Colors				
ET05-10A-3M-W	ET05-10A-3M-W(B)	White	<b>METER 3</b>	VCT 3 X 0.75 SQ. mm.	20 ชิ้น	315.-
ET05-10A-3M-B	ET05-10A-3M-B(B)	Black				
ET05-10A-3M-BL	ET05-10A-3M-BL(B)	Blue				
ET05-10A-3M-GR	ET05-10A-3M-GR(B)	Green				
ET05-10A-3M-OR	ET05-10A-3M-OR(B)	Orange				
ET05-10A-3M-PI	ET05-10A-3M-PI(B)	Pink				
ET05-10A-3M-MC	ET05-10A-3M-MC(B)	Mix Colors				
ET05-10A-5M-W	ET05-10A-5M-W(B)	White	<b>METER 5</b>	VCT 3 X 0.75 SQ. mm.	20 ชิ้น	345.-
ET05-10A-5M-B	ET05-10A-5M-B(B)	Black				
ET05-10A-5M-BL	ET05-10A-5M-BL(B)	Blue				
ET05-10A-5M-GR	ET05-10A-5M-GR(B)	Green				
ET05-10A-5M-OR	ET05-10A-5M-OR(B)	Orange				
ET05-10A-5M-PI	ET05-10A-5M-PI(B)	Pink				
ET05-10A-5M-MC	ET05-10A-5M-MC(B)	Mix Colors				
ET05-10A-10M-W	ET05-10A-10M-W(B)	White	<b>METER 10</b>	VCT 3 X 1.00 SQ. mm.	20 ชิ้น	469.-
ET05-10A-10M-B	ET05-10A-10M-B(B)	Black				
ET05-10A-10M-BL	ET05-10A-10M-BL(B)	Blue				
ET05-10A-10M-GR	ET05-10A-10M-GR(B)	Green				
ET05-10A-10M-OR	ET05-10A-10M-OR(B)	Orange				
ET05-10A-10M-PI	ET05-10A-10M-PI(B)	Pink				
ET05-10A-10M-MC	ET05-10A-10M-MC(B)	Mix Colors				

**NEW PACK**  
**MIX Colors**  
แพคเกจ 5 สี สีละ: 4 ชิ้น  
(ยกเว้นสีขาว)

**5 YEARS WARRANTY**

**HIGH QUALITY**

2 Outlet Socket + USB Charger  
2.1A $\rightarrow$ 5VDC + Circuit Breaker  
With Overload Switch 10A~250VAC  
2 เต้ารับ + เต้ารับชาร์จ USB 2.1 แอมป์  
5 โวลท์ +1 สวิตช์เบรกเกอร์นิรภัย  
10 แอมป์ 250 โวลท์



**2 - OUTLET SOCKET + USB**

Dimensions : 6.4x21.8x3.9 cm. **MAX: 2300W**

**10A**

3 Outlet Socket + USB Charger  
2.1A $\rightarrow$ 5VDC + Circuit Breaker  
With Overload Switch 10A~250VAC  
3 เต้ารับ + เต้ารับชาร์จ USB 2.1 แอมป์  
5 โวลท์ +1 สวิตช์เบรกเกอร์นิรภัย  
10 แอมป์ 250 โวลท์



**3 - OUTLET SOCKET + USB**

Dimensions : 6.4x26.8x3.9 cm. **MAX: 2300W**

**10A**



มอก.11-2553  
มอก.166-2549  
มอก.2432-2555



60934 60950  
61058 60227-5  
SAFETY OF INFORMATION  
TECHNOLOGY EQUIPMENT

**EXTENSION SOCKET**

**10A MAX: 2300W**

รางปลั๊กพ่วง

Item Code	รหัสสินค้า	Color	Cable Length (Meter) สายไฟขาว (เมตร)	Cable Size (SQ.mm.) ขนาดสายไฟ (ตร.มม.)	Packing	Unit price
White cable (สายไฟสีขาว)	Black cable (สายไฟสีดำ)				US\$	ราคาต่อหน่วย
<b>2 - OUTLET SOCKET WITH USB</b> <span style="float: right;"><b>10A MAX: 2300W</b></span>						
ET02U-10A-1M-W	ET02U-10A-1M-W(B)	White ○	<b>METER 1</b>	VCT 3 X 0.75 SQ. mm.	20 ชิ้น	355.-
ET02U-10A-1M-B	ET02U-10A-1M-B(B)	Black ●				
ET02U-10A-1M-BL	ET02U-10A-1M-BL(B)	Blue ●				
ET02U-10A-1M-GR	ET02U-10A-1M-GR(B)	Green ●				
ET02U-10A-1M-OR	ET02U-10A-1M-OR(B)	Orange ●				
ET02U-10A-1M-PI	ET02U-10A-1M-PI(B)	Pink ●				
ET02U-10A-1M-MC	ET02U-10A-1M-MC(B)	Mix Colors *				
ET02U-10A-3M-W	ET02U-10A-3M-W(B)	White ○	<b>METER 3</b>	VCT 3 X 0.75 SQ. mm.	20 ชิ้น	385.-
ET02U-10A-3M-B	ET02U-10A-3M-B(B)	Black ●				
ET02U-10A-3M-BL	ET02U-10A-3M-BL(B)	Blue ●				
ET02U-10A-3M-GR	ET02U-10A-3M-GR(B)	Green ●				
ET02U-10A-3M-OR	ET02U-10A-3M-OR(B)	Orange ●				
ET02U-10A-3M-PI	ET02U-10A-3M-PI(B)	Pink ●				
ET02U-10A-3M-MC	ET02U-10A-3M-MC(B)	Mix Colors *				
ET02U-10A-5M-W	ET02U-10A-5M-W(B)	White ○	<b>METER 5</b>	VCT 3 X 0.75 SQ. mm.	20 ชิ้น	419.-
ET02U-10A-5M-B	ET02U-10A-5M-B(B)	Black ●				
ET02U-10A-5M-BL	ET02U-10A-5M-BL(B)	Blue ●				
ET02U-10A-5M-GR	ET02U-10A-5M-GR(B)	Green ●				
ET02U-10A-5M-OR	ET02U-10A-5M-OR(B)	Orange ●				
ET02U-10A-5M-PI	ET02U-10A-5M-PI(B)	Pink ●				
ET02U-10A-5M-MC	ET02U-10A-5M-MC(B)	Mix Colors *				
ET02U-10A-10M-W	ET02U-10A-10M-W(B)	White ○	<b>METER 10</b>	VCT 3 X 1.00 SQ. mm.	20 ชิ้น	545.-
ET02U-10A-10M-B	ET02U-10A-10M-B(B)	Black ●				
ET02U-10A-10M-BL	ET02U-10A-10M-BL(B)	Blue ●				
ET02U-10A-10M-GR	ET02U-10A-10M-GR(B)	Green ●				
ET02U-10A-10M-OR	ET02U-10A-10M-OR(B)	Orange ●				
ET02U-10A-10M-PI	ET02U-10A-10M-PI(B)	Pink ●				
ET02U-10A-10M-MC	ET02U-10A-10M-MC(B)	Mix Colors *				
<b>3 - OUTLET SOCKET WITH USB</b> <span style="float: right;"><b>10A MAX: 2300W</b></span>						
ET03U-10A-1M-W	ET03U-10A-1M-W(B)	White ○	<b>METER 1</b>	VCT 3 X 0.75 SQ. mm.	20 ชิ้น	385.-
ET03U-10A-1M-B	ET03U-10A-1M-B(B)	Black ●				
ET03U-10A-1M-BL	ET03U-10A-1M-BL(B)	Blue ●				
ET03U-10A-1M-GR	ET03U-10A-1M-GR(B)	Green ●				
ET03U-10A-1M-OR	ET03U-10A-1M-OR(B)	Orange ●				
ET03U-10A-1M-PI	ET03U-10A-1M-PI(B)	Pink ●				
ET03U-10A-1M-MC	ET03U-10A-1M-MC(B)	Mix Colors *				
ET03U-10A-3M-W	ET03U-10A-3M-W(B)	White ○	<b>METER 3</b>	VCT 3 X 0.75 SQ. mm.	20 ชิ้น	419.-
ET03U-10A-3M-B	ET03U-10A-3M-B(B)	Black ●				
ET03U-10A-3M-BL	ET03U-10A-3M-BL(B)	Blue ●				
ET03U-10A-3M-GR	ET03U-10A-3M-GR(B)	Green ●				
ET03U-10A-3M-OR	ET03U-10A-3M-OR(B)	Orange ●				
ET03U-10A-3M-PI	ET03U-10A-3M-PI(B)	Pink ●				
ET03U-10A-3M-MC	ET03U-10A-3M-MC(B)	Mix Colors *				

**NEW PACK**  
**MIX Colors**  
แพคเกจ 5 สี สีละ 4 ชิ้น  
(ยกเว้นสีขาว)



**5 YEARS WARRANTY**

**HIGH QUALITY**

3 Outlet Socket + USB Charger 2.1A  $\overline{\text{---}}$  5VDC  
+ Circuit Breaker With Overload Switch 10A ~250VAC  
3 เต้ารับ + เต้ารับชาร์จ USB 2.1 แอมป์ 5 โวลท์  
+1 สวิตช์เบรกเกอร์นิรภัย 10 แอมป์ 250 โวลท์



**3 - OUTLET SOCKET + USB**

Dimensions : 6.4x26.8x3.9 cm.

**10A**

MAX: 2300W

4 Outlet Socket + USB Charger 2.1A  $\overline{\text{---}}$  5VDC  
+ Circuit Breaker With Overload Switch 10A ~250VAC  
4 เต้ารับ + เต้ารับชาร์จ USB 2.1 แอมป์ 5 โวลท์  
+1 สวิตช์เบรกเกอร์นิรภัย 10 แอมป์ 250 โวลท์



**4 - OUTLET SOCKET + USB**

Dimensions : 6.4x32.0x3.9 cm.

**10A**

MAX: 2300W



เบอร์.11-2553  
เบอร์.166-2549  
เบอร์.2432-2555



60934 60950  
61058 60227-5  
SAFETY OF INFORMATION  
TECHNOLOGY EQUIPMENT

**EXTENSION SOCKET**

**10A MAX: 2300W**

รางปลั๊กพ่วง

Item Code	Color	Cable Length (Meter) สายไฟยาว (เมตร)	Cable Size (SQ.mm.) ขนาดสายไฟ (ตร.มม.)	Packing	Unit price
รหัสสินค้า	สี			บรรจุ	ราคาต่อหน่วย
<b>3 - OUTLET SOCKET WITH USB</b>					
White cable (สายไฟสีขาว) Black cable (สายไฟสีดำ)			<b>10A MAX: 2300W</b>		
ET03U-10A-5M-W	White	5	VCT 3 X 0.75 SQ. mm.	20 ชิ้น	449.-
ET03U-10A-5M-B	Black	5			
ET03U-10A-5M-BL	Blue	5			
ET03U-10A-5M-GR	Green	5			
ET03U-10A-5M-OR	Orange	5			
ET03U-10A-5M-PI	Pink	5			
ET03U-10A-5M-MC	Mix Colors	5			
ET03U-10A-10M-W	White	10	VCT 3 X 1.00 SQ. mm.	20 ชิ้น	575.-
ET03U-10A-10M-B	Black	10			
ET03U-10A-10M-BL	Blue	10			
ET03U-10A-10M-GR	Green	10			
ET03U-10A-10M-OR	Orange	10			
ET03U-10A-10M-PI	Pink	10			
ET03U-10A-10M-MC	Mix Colors	10			
<b>4 - OUTLET SOCKET WITH USB</b>					
White cable (สายไฟสีขาว) Black cable (สายไฟสีดำ)			<b>10A MAX: 2300W</b>		
ET04U-10A-1M-W	White	1	VCT 3 X 0.75 SQ. mm.	20 ชิ้น	415.-
ET04U-10A-1M-B	Black	1			
ET04U-10A-1M-BL	Blue	1			
ET04U-10A-1M-GR	Green	1			
ET04U-10A-1M-OR	Orange	1			
ET04U-10A-1M-PI	Pink	1			
ET04U-10A-1M-MC	Mix Colors	1			
ET04U-10A-3M-W	White	3	VCT 3 X 0.75 SQ. mm.	20 ชิ้น	445.-
ET04U-10A-3M-B	Black	3			
ET04U-10A-3M-BL	Blue	3			
ET04U-10A-3M-GR	Green	3			
ET04U-10A-3M-OR	Orange	3			
ET04U-10A-3M-PI	Pink	3			
ET04U-10A-3M-MC	Mix Colors	3			
ET04U-10A-5M-W	White	5	VCT 3 X 0.75 SQ. mm.	20 ชิ้น	479.-
ET04U-10A-5M-B	Black	5			
ET04U-10A-5M-BL	Blue	5			
ET04U-10A-5M-GR	Green	5			
ET04U-10A-5M-OR	Orange	5			
ET04U-10A-5M-PI	Pink	5			
ET04U-10A-5M-MC	Mix Colors	5			
ET04U-10A-10M-W	White	10	VCT 3 X 1.00 SQ. mm.	20 ชิ้น	605.-
ET04U-10A-10M-B	Black	10			
ET04U-10A-10M-BL	Blue	10			
ET04U-10A-10M-GR	Green	10			
ET04U-10A-10M-OR	Orange	10			
ET04U-10A-10M-PI	Pink	10			
ET04U-10A-10M-MC	Mix Colors	10			

**NEW PACK**  
**MIX Colors**  
แพ็คเกจ 5 สี สีละ 4 ชิ้น  
\*(ยกเว้นสีขาว)

# EXTENSION SOCKET

รางปลั๊กพ่วง

**NANO LITE**

**16A**

MAX: 3680W



**HEAVY DUTY**

**MODULAR DESIGN**

เป็นการดีไซน์โดยใช้ตัวรับมาประกอบ ทำให้ปลอดภัย และทนทานมากยิ่งขึ้น

**Nano**  
ELECTRIC PRODUCT

**5 YEARS WARRANTY**

ALL-ROUND PROTECTION & 5 - YEARS WARRANTY



**WHITE**  
4 - OUTLET SOCKET



**BLACK**  
5 - OUTLET SOCKET



**PINK**  
3 - OUTLET SOCKET



**ORANGE** 2 - OUTLET SOCKET + USB



**GREEN** 3 - OUTLET SOCKET + USB

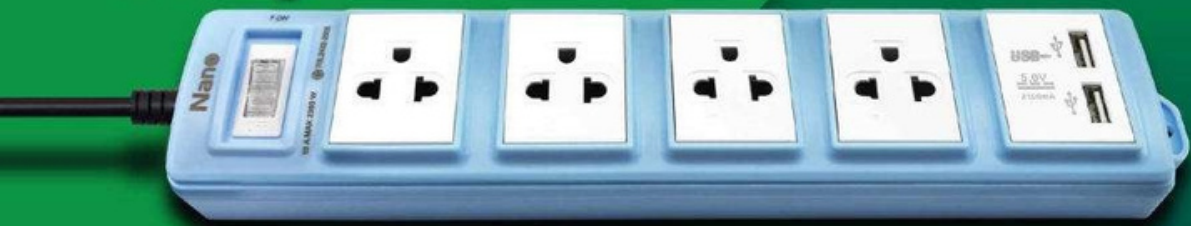

**BLUE** 4 - OUTLET SOCKET + USB

**WHITE CABLE**



**BLACK CABLE**



**CABLE LENGTH**  
METER 1 | METER 3 | METER 5 | METER 10  
WITH 2 COLORS



60934 60950  
61058 60227-5  
SAFETY OF INFORMATION  
TECHNOLOGY EQUIPMENT



ทศ.11-2553  
ทศ.166-2549  
ทศ.2432-2555

# EXTENSION SOCKET

NANO LITE



16A MAX: 3680W

**5 YEARS WARRANTY**

**HIGH QUALITY**

3 Outlet Socket + Circuit Breaker  
With Overload Switch 16A ~250VAC  
3 เต้ารับ+1 สวิตช์เบรกเกอร์นิรภัย  
16 แอมป์ 250 โวลท์



**3 - OUTLET SOCKET**

Dimensions : 6.4x21.8x3.9 cm. **MAX: 3680W**

**16A**

4 Outlet Socket + Circuit Breaker  
With Overload Switch 16A ~250VAC  
4 เต้ารับ+1 สวิตช์เบรกเกอร์นิรภัย  
16 แอมป์ 250 โวลท์



**4 - OUTLET SOCKET**

Dimensions : 6.4x26.8x3.9 cm. **MAX: 3680W**

**16A**

**EXTENSION SOCKET HEAVY DUTY** รางปลั๊กพ่วง

Item Code	Color	Cable Length (Meter)	Cable Size (SQ.mm.)	Packing Unit price
รหัสสินค้า	สี	สายไฟยาว (เมตร)	ขนาดสายไฟ (ตร.มม.)	บรรจุ ราคาต่อหน่วย
<b>3 - OUTLET SOCKET 16A MAX: 3680W</b>				
ET03-16A-1M-W	White	1	VCT 3 X 1.00 SQ. mm.	20 ชิ้น 235.-
ET03-16A-1M-B	Black	1		
ET03-16A-1M-BL	Blue	1		
ET03-16A-1M-GR	Green	1		
ET03-16A-1M-OR	Orange	1		
ET03-16A-1M-PI	Pink	1		
ET03-16A-1M-MC	Mix Colors	1		
ET03-16A-3M-W	White	3	VCT 3 X 1.50 SQ. mm.	20 ชิ้น 295.-
ET03-16A-3M-B	Black	3		
ET03-16A-3M-BL	Blue	3		
ET03-16A-3M-GR	Green	3		
ET03-16A-3M-OR	Orange	3		
ET03-16A-3M-PI	Pink	3		
ET03-16A-3M-MC	Mix Colors	3		
ET03-16A-5M-W	White	5	VCT 3 X 1.50 SQ. mm.	20 ชิ้น 359.-
ET03-16A-5M-B	Black	5		
ET03-16A-5M-BL	Blue	5		
ET03-16A-5M-GR	Green	5		
ET03-16A-5M-OR	Orange	5		
ET03-16A-5M-PI	Pink	5		
ET03-16A-5M-MC	Mix Colors	5		
ET03-16A-10M-W	White	10	VCT 3 X 1.50 SQ. mm.	20 ชิ้น 505.-
ET03-16A-10M-B	Black	10		
ET03-16A-10M-BL	Blue	10		
ET03-16A-10M-GR	Green	10		
ET03-16A-10M-OR	Orange	10		
ET03-16A-10M-PI	Pink	10		
ET03-16A-10M-MC	Mix Colors	10		
<b>4 - OUTLET SOCKET 16A MAX: 3680W</b>				
ET04-16A-1M-W	White	1	VCT 3 X 1.00 SQ. mm.	20 ชิ้น 265.-
ET04-16A-1M-B	Black	1		
ET04-16A-1M-BL	Blue	1		
ET04-16A-1M-GR	Green	1		
ET04-16A-1M-OR	Orange	1		
ET04-16A-1M-PI	Pink	1		
ET04-16A-1M-MC	Mix Colors	1		
ET04-16A-3M-W	White	3	VCT 3 X 1.50 SQ. mm.	20 ชิ้น 325.-
ET04-16A-3M-B	Black	3		
ET04-16A-3M-BL	Blue	3		
ET04-16A-3M-GR	Green	3		
ET04-16A-3M-OR	Orange	3		
ET04-16A-3M-PI	Pink	3		
ET04-16A-3M-MC	Mix Colors	3		

**NEW PACK**  
**MIX Colors**  
แพคเกจ 5 สี สีละ: 4 ชิ้น  
(ยกเว้นสีขาว)

ทศ.11-2553  
ทศ.166-2549  
ทศ.2432-2555

**IEC** 60934 60950  
61058 60227-5  
SAFETY OF INFORMATION  
TECHNOLOGY EQUIPMENT

# EXTENSION SOCKET

NANO LITE



**5 YEARS WARRANTY**

**HIGH QUALITY**

**16A MAX: 3680W**

4 Outlet Socket + Circuit Breaker  
With Overload Switch 16A ~250VAC  
4 เต้ารับ+1 สวิตช์เบรกเกอร์นิรภัย  
16 แอมป์ 250 โวลท์



**4 - OUTLET SOCKET**

Dimensions : 6.4x26.8x3.9 cm.

**16A**

MAX: 3680W

5 Outlet Socket + Circuit Breaker  
With Overload Switch 16A ~250VAC  
5 เต้ารับ+1 สวิตช์เบรกเกอร์นิรภัย  
16 แอมป์ 250 โวลท์



**5 - OUTLET SOCKET**

Dimensions : 6.4x32.0x3.9 cm.

**16A**

MAX: 3680W

## EXTENSION SOCKET

## HEAVY DUTY

รางปลั๊กพ่วง

Item Code	Color	Cable Length (Meter) สายไฟพ่วง (เมตร)	Cable Size (SQ.mm.) ขนาดสายไฟ (ค.ม.ม.)	Packing Unit price
รหัสสินค้า	สี			บรรจุ ราคาต่อหน่วย
<b>4 - OUTLET SOCKET</b> <span style="float: right;">16A MAX: 3680W</span>				
White cable(สายไฟสีขาว) / Black cable(สายไฟสีดำ)				
ET04-16A-5M-W	White	5	VCT 3 X 1.50 SQ. mm.	20 ชิ้น 389.-
ET04-16A-5M-B	Black	5	VCT 3 X 1.50 SQ. mm.	20 ชิ้น 389.-
ET04-16A-5M-BL	Blue	5	VCT 3 X 1.50 SQ. mm.	20 ชิ้น 389.-
ET04-16A-5M-GR	Green	5	VCT 3 X 1.50 SQ. mm.	20 ชิ้น 389.-
ET04-16A-5M-OR	Orange	5	VCT 3 X 1.50 SQ. mm.	20 ชิ้น 389.-
ET04-16A-5M-PI	Pink	5	VCT 3 X 1.50 SQ. mm.	20 ชิ้น 389.-
ET04-16A-5M-MC	Mix Colors	5	VCT 3 X 1.50 SQ. mm.	20 ชิ้น 389.-
ET04-16A-10M-W	White	10	VCT 3 X 1.50 SQ. mm.	20 ชิ้น 535.-
ET04-16A-10M-B	Black	10	VCT 3 X 1.50 SQ. mm.	20 ชิ้น 535.-
ET04-16A-10M-BL	Blue	10	VCT 3 X 1.50 SQ. mm.	20 ชิ้น 535.-
ET04-16A-10M-GR	Green	10	VCT 3 X 1.50 SQ. mm.	20 ชิ้น 535.-
ET04-16A-10M-OR	Orange	10	VCT 3 X 1.50 SQ. mm.	20 ชิ้น 535.-
ET04-16A-10M-PI	Pink	10	VCT 3 X 1.50 SQ. mm.	20 ชิ้น 535.-
ET04-16A-10M-MC	Mix Colors	10	VCT 3 X 1.50 SQ. mm.	20 ชิ้น 535.-
<b>5 - OUTLET SOCKET</b> <span style="float: right;">16A MAX: 3680W</span>				
ET05-16A-1M-W	White	1	VCT 3 X 1.00 SQ. mm.	20 ชิ้น 295.-
ET05-16A-1M-B	Black	1	VCT 3 X 1.00 SQ. mm.	20 ชิ้น 295.-
ET05-16A-1M-BL	Blue	1	VCT 3 X 1.00 SQ. mm.	20 ชิ้น 295.-
ET05-16A-1M-GR	Green	1	VCT 3 X 1.00 SQ. mm.	20 ชิ้น 295.-
ET05-16A-1M-OR	Orange	1	VCT 3 X 1.00 SQ. mm.	20 ชิ้น 295.-
ET05-16A-1M-PI	Pink	1	VCT 3 X 1.00 SQ. mm.	20 ชิ้น 295.-
ET05-16A-1M-MC	Mix Colors	1	VCT 3 X 1.00 SQ. mm.	20 ชิ้น 295.-
ET05-16A-3M-W	White	3	VCT 3 X 1.50 SQ. mm.	20 ชิ้น 355.-
ET05-16A-3M-B	Black	3	VCT 3 X 1.50 SQ. mm.	20 ชิ้น 355.-
ET05-16A-3M-BL	Blue	3	VCT 3 X 1.50 SQ. mm.	20 ชิ้น 355.-
ET05-16A-3M-GR	Green	3	VCT 3 X 1.50 SQ. mm.	20 ชิ้น 355.-
ET05-16A-3M-OR	Orange	3	VCT 3 X 1.50 SQ. mm.	20 ชิ้น 355.-
ET05-16A-3M-PI	Pink	3	VCT 3 X 1.50 SQ. mm.	20 ชิ้น 355.-
ET05-16A-3M-MC	Mix Colors	3	VCT 3 X 1.50 SQ. mm.	20 ชิ้น 355.-
ET05-16A-5M-W	White	5	VCT 3 X 1.50 SQ. mm.	20 ชิ้น 419.-
ET05-16A-5M-B	Black	5	VCT 3 X 1.50 SQ. mm.	20 ชิ้น 419.-
ET05-16A-5M-BL	Blue	5	VCT 3 X 1.50 SQ. mm.	20 ชิ้น 419.-
ET05-16A-5M-GR	Green	5	VCT 3 X 1.50 SQ. mm.	20 ชิ้น 419.-
ET05-16A-5M-OR	Orange	5	VCT 3 X 1.50 SQ. mm.	20 ชิ้น 419.-
ET05-16A-5M-PI	Pink	5	VCT 3 X 1.50 SQ. mm.	20 ชิ้น 419.-
ET05-16A-5M-MC	Mix Colors	5	VCT 3 X 1.50 SQ. mm.	20 ชิ้น 419.-
ET05-16A-10M-W	White	10	VCT 3 X 1.50 SQ. mm.	20 ชิ้น 565.-
ET05-16A-10M-B	Black	10	VCT 3 X 1.50 SQ. mm.	20 ชิ้น 565.-
ET05-16A-10M-BL	Blue	10	VCT 3 X 1.50 SQ. mm.	20 ชิ้น 565.-
ET05-16A-10M-GR	Green	10	VCT 3 X 1.50 SQ. mm.	20 ชิ้น 565.-
ET05-16A-10M-OR	Orange	10	VCT 3 X 1.50 SQ. mm.	20 ชิ้น 565.-
ET05-16A-10M-PI	Pink	10	VCT 3 X 1.50 SQ. mm.	20 ชิ้น 565.-
ET05-16A-10M-MC	Mix Colors	10	VCT 3 X 1.50 SQ. mm.	20 ชิ้น 565.-

**NEW PACK**  
MIX Colors แพคเกจ 5 สี สีละ 4 ชิ้น (ยกเว้นสีขาว)



ทศ.11-2553  
ทศ.166-2549  
ทศ.2432-2555



60934 60950  
61058 60227-5  
SAFETY OF INFORMATION  
TECHNOLOGY EQUIPMENT

# EXTENSION SOCKET

NANO LITE



16A MAX: 3680W

**5 YEARS WARRANTY**

**HIGH QUALITY**

2 Outlet Socket + USB Charger 2.1A --- 5VDC  
+ Circuit Breaker With Overload Switch 16A ~250VAC  
2 เต้ารับ + เต้ารับชาร์จ USB 2.1 แอมป์ 5 โวลต์  
+1 สวิตช์เบรกเกอร์นิรภัย 16 แอมป์ 250 โวลต์



**2 - OUTLET SOCKET + USB**

Dimensions : 6.4x21.8x3.9 cm.

**16A**

MAX: 3680W

3 Outlet Socket + USB Charger 2.1A --- 5VDC  
+ Circuit Breaker With Overload Switch 16A ~250VAC  
3 เต้ารับ + เต้ารับชาร์จ USB 2.1 แอมป์ 5 โวลต์  
+1 สวิตช์เบรกเกอร์นิรภัย 16 แอมป์ 250 โวลต์



**3 - OUTLET SOCKET + USB**

Dimensions : 6.4x26.8x3.9 cm.

**16A**

MAX: 3680W

☎ 11-2553  
☎ 166-2549  
☎ 2432-2555



60934 60950  
61058 60227-5  
SAFETY OF INFORMATION  
TECHNOLOGY EQUIPMENT

## EXTENSION SOCKET

## HEAVY DUTY

รางปลั๊กพ่วง

Item Code	Color	Cable Length (Meter) สายไฟขาว (เมตร)	Cable Size (SQ.mm.) ขนาดสายไฟ (ค.ม.ม.)	Packing	Unit price
<b>2 - OUTLET SOCKET WITH USB</b> <span style="float: right;">16A MAX: 3680W</span>					
White cable (สายไฟสีขาว)	Black cable (สายไฟสีดำ)				
ET02U-16A-1M-W	ET02U-16A-1M-W(B)	White ○	METER 1 VCT 3 X 1.00 SQ. mm.	20 ชิ้น	369.-
ET02U-16A-1M-B	ET02U-16A-1M-B(B)	Black ●			
ET02U-16A-1M-BL	ET02U-16A-1M-BL(B)	Blue ●			
ET02U-16A-1M-GR	ET02U-16A-1M-GR(B)	Green ●			
ET02U-16A-1M-OR	ET02U-16A-1M-OR(B)	Orange ●			
ET02U-16A-1M-PI	ET02U-16A-1M-PI(B)	Pink ●			
ET02U-16A-1M-MC	ET02U-16A-1M-MC(B)	Mix Colors *			
ET02U-16A-3M-W	ET02U-16A-3M-W(B)	White ○	METER 3 VCT 3 X 1.50 SQ. mm.	20 ชิ้น	429.-
ET02U-16A-3M-B	ET02U-16A-3M-B(B)	Black ●			
ET02U-16A-3M-BL	ET02U-16A-3M-BL(B)	Blue ●			
ET02U-16A-3M-GR	ET02U-16A-3M-GR(B)	Green ●			
ET02U-16A-3M-OR	ET02U-16A-3M-OR(B)	Orange ●			
ET02U-16A-3M-PI	ET02U-16A-3M-PI(B)	Pink ●			
ET02U-16A-3M-MC	ET02U-16A-3M-MC(B)	Mix Colors *			
ET02U-16A-5M-W	ET02U-16A-5M-W(B)	White ○	METER 5 VCT 3 X 1.50 SQ. mm.	20 ชิ้น	489.-
ET02U-16A-5M-B	ET02U-16A-5M-B(B)	Black ●			
ET02U-16A-5M-BL	ET02U-16A-5M-BL(B)	Blue ●			
ET02U-16A-5M-GR	ET02U-16A-5M-GR(B)	Green ●			
ET02U-16A-5M-OR	ET02U-16A-5M-OR(B)	Orange ●			
ET02U-16A-5M-PI	ET02U-16A-5M-PI(B)	Pink ●			
ET02U-16A-5M-MC	ET02U-16A-5M-MC(B)	Mix Colors *			
ET02U-16A-10M-W	ET02U-16A-10M-W(B)	White ○	METER 10 VCT 3 X 1.50 SQ. mm.	20 ชิ้น	639.-
ET02U-16A-10M-B	ET02U-16A-10M-B(B)	Black ●			
ET02U-16A-10M-BL	ET02U-16A-10M-BL(B)	Blue ●			
ET02U-16A-10M-GR	ET02U-16A-10M-GR(B)	Green ●			
ET02U-16A-10M-OR	ET02U-16A-10M-OR(B)	Orange ●			
ET02U-16A-10M-PI	ET02U-16A-10M-PI(B)	Pink ●			
ET02U-16A-10M-MC	ET02U-16A-10M-MC(B)	Mix Colors *			
<b>3 - OUTLET SOCKET WITH USB</b> <span style="float: right;">16A MAX: 3680W</span>					
ET03U-16A-1M-W	ET03U-16A-1M-W(B)	White ○	METER 1 VCT 3 X 1.00 SQ. mm.	20 ชิ้น	399.-
ET03U-16A-1M-B	ET03U-16A-1M-B(B)	Black ●			
ET03U-16A-1M-BL	ET03U-16A-1M-BL(B)	Blue ●			
ET03U-16A-1M-GR	ET03U-16A-1M-GR(B)	Green ●			
ET03U-16A-1M-OR	ET03U-16A-1M-OR(B)	Orange ●			
ET03U-16A-1M-PI	ET03U-16A-1M-PI(B)	Pink ●			
ET03U-16A-1M-MC	ET03U-16A-1M-MC(B)	Mix Colors *			
ET03U-16A-3M-W	ET03U-16A-3M-W(B)	White ○	METER 3 VCT 3 X 1.50 SQ. mm.	20 ชิ้น	459.-
ET03U-16A-3M-B	ET03U-16A-3M-B(B)	Black ●			
ET03U-16A-3M-BL	ET03U-16A-3M-BL(B)	Blue ●			
ET03U-16A-3M-GR	ET03U-16A-3M-GR(B)	Green ●			
ET03U-16A-3M-OR	ET03U-16A-3M-OR(B)	Orange ●			
ET03U-16A-3M-PI	ET03U-16A-3M-PI(B)	Pink ●			
ET03U-16A-3M-MC	ET03U-16A-3M-MC(B)	Mix Colors *			

**NEW PACK**  
**MIX Colors**  
แพคเกจ 5 สี สีละ 4 ชิ้น  
\*(ยกเว้นสีขาว)

16A MAX: 3680W

**5 YEARS WARRANTY**

HIGH QUALITY

3 Outlet Socket + USB Charger 2.1A  $\overline{\text{---}}$  5VDC  
+ Circuit Breaker With Overload Switch 16A ~250VAC  
3 เต้ารับ + เต้ารับชาร์จ USB 2.1 แอมป์ 5 โวลต์  
+1 สวิตช์เบรกเกอร์นิรภัย 16 แอมป์ 250 โวลต์



**3 - OUTLET SOCKET + USB**

Dimensions : 6.4x26.8x3.9 cm.

**16A**

MAX: 3680W

4 Outlet Socket + USB Charger 2.1A  $\overline{\text{---}}$  5VDC  
+ Circuit Breaker With Overload Switch 16A ~250VAC  
4 เต้ารับ + เต้ารับชาร์จ USB 2.1 แอมป์ 5 โวลต์  
+1 สวิตช์เบรกเกอร์นิรภัย 16 แอมป์ 250 โวลต์



**4 - OUTLET SOCKET + USB**

Dimensions : 6.4x32.0x3.9 cm.

**16A**

MAX: 3680W



มอก.11-2553  
มอก.166-2549  
มอก.2432-2555



60934 60950  
61058 60227-5  
SAFETY OF INFORMATION  
TECHNOLOGY EQUIPMENT

## EXTENSION SOCKET **HEAVY DUTY** รางปลั๊กพ่วง

Item Code	Color	Cable Length (Meter) สายไฟขาว (เมตร)	Cable Size (SQ.mm.) ขนาดสายไฟ (ค.ส.ม.)	Packing	Unit price
รหัสสินค้า	สี	(เมตร)	(ค.ส.ม.)	บรรจุ	ราคาต่อหน่วย
<b>3 - OUTLET SOCKET WITH USB</b> <span style="float: right;">16A MAX: 3680W</span>					
White cable (สายไฟสีขาว)    Black cable (สายไฟสีดำ)					
ET03U-16A-5M-W	White ○	5	VCT 3 X 1.50 SQ. mm.	20 ชิ้น	519.-
ET03U-16A-5M-B	Black ●				
ET03U-16A-5M-BL	Blue ●				
ET03U-16A-5M-GR	Green ●				
ET03U-16A-5M-OR	Orange ●				
ET03U-16A-5M-PI	Pink ●				
ET03U-16A-5M-MC	Mix Colors *				
ET03U-16A-10M-W	White ○	10	VCT 3 X 1.50 SQ. mm.	20 ชิ้น	669.-
ET03U-16A-10M-B	Black ●				
ET03U-16A-10M-BL	Blue ●				
ET03U-16A-10M-GR	Green ●				
ET03U-16A-10M-OR	Orange ●				
ET03U-16A-10M-PI	Pink ●				
ET03U-16A-10M-MC	Mix Colors *				
<b>4 - OUTLET SOCKET WITH USB</b> <span style="float: right;">16A MAX: 3680W</span>					
ET04U-16A-1M-W	White ○	1	VCT 3 X 1.00 SQ. mm.	20 ชิ้น	429.-
ET04U-16A-1M-B	Black ●				
ET04U-16A-1M-BL	Blue ●				
ET04U-16A-1M-GR	Green ●				
ET04U-16A-1M-OR	Orange ●				
ET04U-16A-1M-PI	Pink ●				
ET04U-16A-1M-MC	Mix Colors *				
ET04U-16A-3M-W	White ○	3	VCT 3 X 1.50 SQ. mm.	20 ชิ้น	489.-
ET04U-16A-3M-B	Black ●				
ET04U-16A-3M-BL	Blue ●				
ET04U-16A-3M-GR	Green ●				
ET04U-16A-3M-OR	Orange ●				
ET04U-16A-3M-PI	Pink ●				
ET04U-16A-3M-MC	Mix Colors *				
ET04U-16A-5M-W	White ○	5	VCT 3 X 1.50 SQ. mm.	20 ชิ้น	549.-
ET04U-16A-5M-B	Black ●				
ET04U-16A-5M-BL	Blue ●				
ET04U-16A-5M-GR	Green ●				
ET04U-16A-5M-OR	Orange ●				
ET04U-16A-5M-PI	Pink ●				
ET04U-16A-5M-MC	Mix Colors *				
ET04U-16A-10M-W	White ○	10	VCT 3 X 1.50 SQ. mm.	20 ชิ้น	699.-
ET04U-16A-10M-B	Black ●				
ET04U-16A-10M-BL	Blue ●				
ET04U-16A-10M-GR	Green ●				
ET04U-16A-10M-OR	Orange ●				
ET04U-16A-10M-PI	Pink ●				
ET04U-16A-10M-MC	Mix Colors *				

**NEW PACK**  
**MIX Colors**  
แพคเกจ 5 สี สีละ 4 ชิ้น  
\*(ยกเว้นสีขาว)

# ASSEMBLY

**Nano**   
ELECTRIC PRODUCT

**MODULAR DESIGN**

เป็นการดีไซน์โดยใช้ตัวรับมาประกอบ ทำให้ปลอดภัย และทนทานมากยิ่งขึ้น

**NANO LITE**

**10A MAX : 2300W**  
**16A MAX : 3680W**



**FIRE RETARDANT**  
**HIGH QUALITY MATERIALS**  
วัสดุไม่ลามไฟทนแรงกระแทกได้ดี



**CONVENIENT AND SAFETY**

สวิตช์เบรกเกอร์นิรภัยตัดไฟอัตโนมัติ กรณีกระแสเกิน มีไฟบอกสถานะ-การใช้งานคุณภาพมาตรฐาน IEC 60934



**HIGH QUALITY AND SAFETY**

ตัวรับเดี่ยวมีกราวด์และ-บ้านนิรภัย ปลอดภัยคุณภาพ มอก.166-2549



**DURABLE AND HIGH QUALITY**

สายไฟ มาตรฐาน มอก.11-2553 หัวปลั๊กคุณภาพมาตรฐาน มอก.166-2549



**USB CHARGER PORTS**

พอร์ต USB 2.1 A---5VDC คุณภาพมาตรฐาน IEC 60950

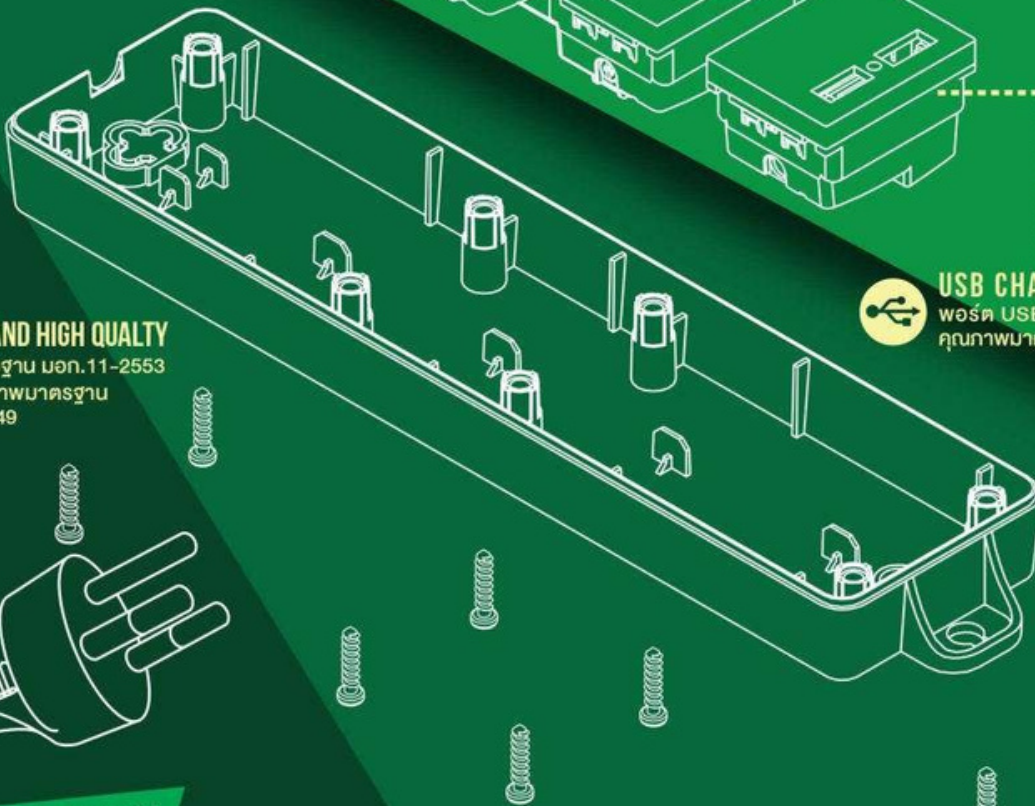

ผลิตภัณฑ์ได้รับรองมาตรฐาน



มอก.11-2553  
มอก.166-2549  
มอก.2432-2555



60934 60950  
61058 60227-5  
SAFETY OF INFORMATION  
TECHNOLOGY EQUIPMENT

**5 YEARS WARRANTY**

**ALL-ROUND PROTECTION & 5 - YEARS WARRANTY**



ISO9001 : 2015



ISO14001 : 2015



# PORTABLE EXTENSION SOCKET

รางปลั๊กพ่วงขนาดพกพา

# AND ADAPTER PLUG

ปลั๊กอะแดปเตอร์



**CABLE LENGTH**  
METER 1 | METER 3 | METER 5

 **SURGE PROTECTION**  
ระบบป้องกันไฟกระชาก



USB  
TYPE-A



USB  
TYPE-C



**10A**   
MAX: 2300W

**Quick Charge 3.0**



ISO9001 : 2015



ISO14001 : 2015



60934 60950 60227-5  
SAFETY OF INFORMATION  
TECHNOLOGY EQUIPMENT



юн.11-2553  
юн.166-2549  
юн.2432-2555





**5 YEARS WARRANTY**

**HIGH QUALITY**

## PORTABLE EXTENSION SOCKET

**10A MAX: 2300W**

รางปลั๊กพ่วงขนาดพกพา



Dimensions : 8.3x10.4x4.0 cm.  
10A ~250VAC



Dimensions : 8.3x15.3x4.0 cm.  
10A ~250VAC

Description	Item Code	Color	Cable Length (Meter) สายไฟยาว (เมตร)	Cable Size (SQ.mm.) ขนาดสายไฟ (ตร.มม.)	Packing Unit price
รายละเอียดสินค้า	รหัสสินค้า	สี			US\$จก ราคาต่อหน่วย

### 2- OUTLET SOCKET+ USB+TYPE C-PORT 10A MAX: 2300W

2 Outlet Socket + USB Quick Charge 3.0 USB-A and USB-C Output : 5VDC 3A/9VDC 2A/12VDC1.5A + Surge Protection With Red Lamp Indicator 2 เต้ารับ+เต้ารับ USB ชาร์จเร็ว เวอร์ชัน 3.0 18W USB Type-A + USB Type-C + ระบบป้องกันไฟกระชากพร้อมไฟแสดงสถานะสีแดง	PORT2-10A-1M-W	White	METER 1	VCT 3 X 0.75 SQ. mm.	20 ชิ้น 369.-
	PORT2-10A-3M-W	White	METER 3	VCT 3 X 0.75 SQ. mm.	20 ชิ้น 399.-
	PORT2-10A-5M-W	White	METER 5	VCT 3 X 0.75 SQ. mm.	20 ชิ้น 439.-

### 3- OUTLET SOCKET+ USB+TYPE-C PORT WITH SWITCH 10A MAX: 2300W

3 Outlet Socket + USB Quick Charge 3.0 USB-A USB-C Output : 5VDC 3A/9VDC 2A / 12VDC1.5A + Surge Protection With Red Lamp Indicator + Overload Switch 10A ~250VAC 3 เต้ารับ + เต้ารับ USB ชาร์จเร็ว เวอร์ชัน 3.0 18W USB Type-A + USB Type-C + ระบบป้องกันไฟกระชากพร้อมไฟแสดงสถานะสีแดง +1 สวิตช์เบรกเกอร์นิรภัย 10 แอมป์ 250 โวลท์	PORT3S-10A-1M-W	White	METER 1	VCT 3 X 0.75 SQ. mm.	20 ชิ้น 429.-
	PORT3S-10A-3M-W	White	METER 3	VCT 3 X 0.75 SQ. mm.	20 ชิ้น 459.-
	PORT3S-10A-5M-W	White	METER 5	VCT 3 X 0.75 SQ. mm.	20 ชิ้น 499.-

**DURABLE AND HIGH QUALITY**  
สายไฟ มาตรฐาน มอก.11-2553 หัวปลั๊กคุณภาพมาตรฐาน มอก.166-2549

สายไฟ ขนาด VCT 3 X 0.75 SQ. mm.



**CONVENIENT AND SAFETY**  
สวิตช์เบรกเกอร์นิรภัยตัดไฟอัตโนมัติ กรณีกระแสวิก มีไฟบอกสถานะการใช้งานคุณภาพมาตรฐาน IEC 60934

**TRAVELLERS RECOMMENDED**  
ง่ายต่อการพกพา



**SURGE PROTECTION WITH RED LAMP INDICATOR**  
ระบบป้องกันไฟกระชากพร้อมไฟแสดงสถานะสีแดง

**HIGH QUALITY AND SAFETY**  
เต้ารับมีกราวด์ และบ้านนิรภัย ปลอดภัยคุณภาพ มอก.166-2549

**FIRE RETARDANT HIGH QUALITY MATERIALS**  
วัสดุไม่ลามไฟทนแรงกระแทกได้ดี

**USB QUICK CHARGE 3.0**  
USB-A and USB-C Output : 5VDC 3A/9VDC 2A/12VDC 1.5A คุณภาพมาตรฐาน IEC 60950



ผลิตภัณฑ์ได้รับรองมาตรฐาน



ปลั๊กอะแดปเตอร์

# ADAPTER PLUG



**Nano**  
ELECTRIC PRODUCT

**5 YEARS WARRANTY**

**HIGH QUALITY**



Dimensions : 8.3x10.4x4.0 cm.  
10A ~250VAC



Dimensions : 8.3x15.3x4.0 cm.  
10A ~250VAC



## ADAPTER PLUG

**10A MAX: 2300W**

ปลั๊กอะแดปเตอร์

Description	Item Code	Color	Rated Current (Amp)	Packing	Unit price
รายละเอียดสินค้า	รหัสสินค้า	สี	พิกัดกระแสใช้งาน (แอมป์)	บรรจุ	ราคาต่อหน่วย
<b>ADAPTER 2- OUTLET SOCKET+ USB+TYPE C-PORT</b>					
<b>10A MAX: 2300W</b>					
<b>2 Outlet Socket</b> + USB Quick Charge 3.0 USB-A and USB-C Output : 5VDC 3A/9VDC 2A/12VDC1.5A + Surge Protection With Red Lamp Indicator 2 ตัวรับ+ตัวรับ USB ชาร์จเร็วเวอร์ชัน 3.0 18W USB Type-A + USB Type-C + ระบบป้องกันไฟกระชากพร้อมไฟแสดงสถานะสีแดง	PORT2-10A-ADP-W	White ○	<b>10A</b> MAX: 2300W	20 ชิ้น	299.-

## ADAPTER 3- OUTLET SOCKET+ USB+TYPE-C PORT WITH SWITCH

10A MAX: 2300W

<b>3 Outlet Socket</b> + USB Quick Charge 3.0 USB-A USB-C Output : 5VDC 3A/9VDC 2A / 12VDC1.5A + Surge Protection With Red Lamp Indicator + Overload Switch 10A ~250VAC 3 ตัวรับ + ตัวรับ USB ชาร์จเร็วเวอร์ชัน 3.0 18W USB Type-A + USB Type-C + ระบบป้องกันไฟกระชากพร้อมไฟแสดงสถานะสีแดง +1 สวิตช์เบรกเกอร์นิรภัย 10 แอมป์ 250 โวลต์	PORT3S-10A-ADP-W	White ○	<b>10A</b> MAX: 2300W	20 ชิ้น	339.-
--	------------------	---------	--------------------------	---------	-------

**CONVENIENT AND SAFETY**  
 สวิตช์เบรกเกอร์นิรภัยตัดไฟอัตโนมัติ กรณีกระแสเกิน มีไฟบอกสถานะการใช้งานคุณภาพมาตรฐาน IEC 60934

## UNIVERSAL ADAPTER PLUG

ปลั๊กอะแดปเตอร์

<b>Universal Adapter Plug</b> 10A ~250VAC ปลั๊กอะแดปเตอร์ ตัวรับสากล แปลง 2 ทา	NN-ADP01	White ○		1/400 ชิ้น	30.-
--	----------	---------	--	------------	------

**10A MAX: 2300W**

**TRAVELLERS RECOMMENDED**  
ง่ายต่อการพกพา

**CONVENIENT AND SAFETY**  
 สวิตช์เบรกเกอร์นิรภัยตัดไฟอัตโนมัติ กรณีกระแสเกิน มีไฟบอกสถานะการใช้งานคุณภาพมาตรฐาน IEC 60934

**FIRE RETARDANT HIGH QUALITY MATERIALS**  
วัสดุไม่ลามไฟทนแรงกระแทกได้ดี



2 PIN PLUG ปลั๊กแบบ 2 ทา

**SURGE PROTECTION WITH RED LAMP INDICATOR**  
ระบบป้องกันไฟกระชากพร้อมไฟแสดงสถานะสีแดง



**HIGH QUALITY AND SAFETY**  
 1 ตัวรับมีกราวด์และนำมับนิรภัยปลอดภัยคุณภาพ มอก.168-2549

**USB QUICK CHARGE 3.0**  
 USB-A and USB-C Output : 5VDC 3A/9VDC 2A/12VDC 1.5A  
 คุณภาพมาตรฐาน IEC 60950





### CONVENIENT AND SAFETY



สวิตช์เบรกเกอร์มีรอกยัดไฟอัตโนมัติ  
กรณีกระแสเกิน มีไฟบอกสถานะการ  
ใช้งานคุณภาพมาตรฐาน IEC 60934



### USB QUICK CHARGE 3.0

USB-A and USB-C Output :  
5VDC 3A/9VDC 2A/12VDC 1.5A  
คุณภาพมาตรฐาน IEC 60950

### SURGE PROTECTION WITH RED LAMP INDICATOR



ระบบป้องกันไฟกระชากพร้อม  
ไฟแสดงสถานะสีแดง

USB TYPE-A

USB TYPE-C



### DURABLE AND HIGH QUALITY

สายไฟ มาตรฐาน มอก.11-2553  
หัวปลั๊กคุณภาพมาตรฐาน  
มอก.166-2549

HIGH  
QUALITY

10A MAX: 2300W

สายไฟ ขนาด VCT 3X0.75 SQ. mm.



### TRAVELLERS RECOMMENDED

ง่ายต่อการใช้งาน



### HIGH QUALITY AND SAFETY

เต้ารับมีกราวด์ และบ้านมีรอกยัด  
ปลอดภัยคุณภาพ มอก.166-2549



### FIRE RETARDANT HIGH QUALITY MATERIALS

วัสดุไม่ลามไฟทนแรงกระแทกได้ดี

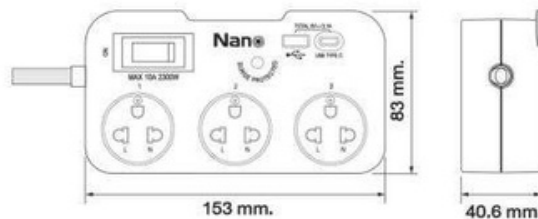
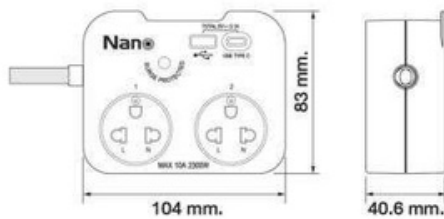

## EXTENSION SOCKET

รางปลั๊กพ่วง

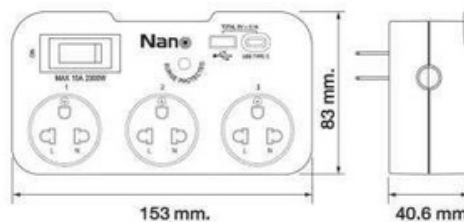
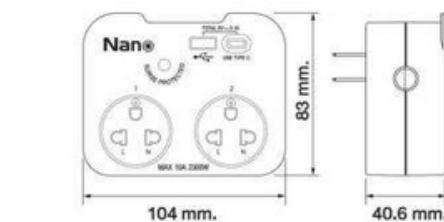

## ADAPTER PLUG

ปลั๊กอะแดปเตอร์



รุ่นนาโนวัน

**nano one**

EXTENSION SOCKET

**Nano**

ELECTRIC PRODUCT



รับประกัน



**EXTENSION SOCKET**

สายไฟยาว(เมตร)

รางปลั๊กพ่วง 2 | 3 | 5

New

**10A**

MAX: 2300W



ISO9001 : 2015



ISO14001 : 2015



มอก.2432-2555



60884-1 60227-IEC 53  
60934 61058-1  
SAFETY OF INFORMATION  
TECHNOLOGY EQUIPMENT

รุ่นนาโนวัน

HIGH QUALITY



**3 Outlet Socket+Overload Switch**  
3 เต้ารับ+1 สวิตช์เบรกเกอร์มีรภัยป้องกัน  
กรณีไฟเกิน คุณภาพ IEC 60934



Dimensions : 6x21.5x3 cm.

**4 Outlet Socket+Overload Switch**  
4 เต้ารับ+1 สวิตช์เบรกเกอร์มีรภัยป้องกัน  
กรณีไฟเกิน คุณภาพ IEC 60934



Dimensions : 6x25.5x3 cm.

**5 Outlet Socket+Overload Switch**  
5 เต้ารับ+1 สวิตช์เบรกเกอร์มีรภัยป้องกัน  
กรณีไฟเกิน คุณภาพ IEC 60934



Dimensions : 6x29.7x3 cm.

## EXTENSION SOCKET

รางปลั๊กพ่วง

Description รายละเอียดสินค้า	Item Code รหัสสินค้า	Cable Length (Meter) สายไฟยาว(เมตร)	Cable Size (SQ.mm.) ขนาดสายไฟ(ตร.มม.)	Packing บรรจุ	Unit price ราคาต่อหน่วย
<b>3 - OUTLET SOCKET</b> 10A MAX: 2300W					
รางปลั๊กพ่วง มีปุ่มนิรภัยพร้อมสวิตช์ เปิด-ปิด มีไฟบอกสถานะการใช้งาน และ เซฟตี้เบรกเกอร์ ป้องกันกรณีไฟเกิน รุ่นเต้ารับ 3 ช่อง	NN-ONE3-2M	METER 2	VCT 3 X 0.75 SQ. mm.	1/24 ชิ้น	184.-
	NN-ONE3-3M	METER 3	VCT 3 X 0.75 SQ. mm.	1/24 ชิ้น	199.-
	NN-ONE3-5M	METER 5	VCT 3 X 1.00 SQ. mm.	1/24 ชิ้น	244.-
<b>4 - OUTLET SOCKET</b> 10A MAX: 2300W					
รางปลั๊กพ่วง มีปุ่มนิรภัยพร้อมสวิตช์ เปิด-ปิด มีไฟบอกสถานะการใช้งาน และ เซฟตี้เบรกเกอร์ ป้องกันกรณีไฟเกิน รุ่นเต้ารับ 4 ช่อง	NN-ONE4-2M	METER 2	VCT 3 X 0.75 SQ. mm.	1/24 ชิ้น	214.-
	NN-ONE4-3M	METER 3	VCT 3 X 0.75 SQ. mm.	1/24 ชิ้น	229.-
	NN-ONE4-5M	METER 5	VCT 3 X 1.00 SQ. mm.	1/24 ชิ้น	274.-
<b>5 - OUTLET SOCKET</b> 10A MAX: 2300W					
รางปลั๊กพ่วง มีปุ่มนิรภัยพร้อมสวิตช์ เปิด-ปิด มีไฟบอกสถานะการใช้งาน และ เซฟตี้เบรกเกอร์ ป้องกันกรณีไฟเกิน รุ่นเต้ารับ 5 ช่อง	NN-ONE5-2M	METER 2	VCT 3 X 0.75 SQ. mm.	1/24 ชิ้น	244.-
	NN-ONE5-3M	METER 3	VCT 3 X 0.75 SQ. mm.	1/24 ชิ้น	259.-
	NN-ONE5-5M	METER 5	VCT 3 X 1.00 SQ. mm.	1/24 ชิ้น	304.-

MAX 10A ~250VAC 50Hz

FIRE RETARDANT  
HIGH QUALITY MATERIALS  
วัสดุไม่ลามไฟหนาระดับสูงที่สุด

CONVENIENT AND SAFETY  
สวิตช์และปุ่มการเปิด-ปิด มีไฟบอก  
สถานะการใช้งาน IEC 61058-1



HIGH QUALITY AND SAFETY  
ช่องเสียบคุณภาพ ป้อนด้วย  
ปุ่มนิรภัย มอก.188- 2549

SAFETY OVERLOAD PROTECTION  
เบรกเกอร์มีรภัย ป้องกันกรณีไฟเกิน  
คุณภาพ IEC 60934

DURABLE AND HIGH QUALITY  
สายไฟมาตรฐาน IEC 60227-IEC 63  
หัวปลั๊กคุณภาพ IEC 60884-1

**DURABLE AND HIGH QUALITY**

สายไฟมาตรฐาน IEC 60227-IEC 53  
หัวปลั๊กคุณภาพ IEC 60884-1

RECOMMENDED EQUIPMENT อุปกรณ์ที่แนะนำ



ปลอดภัย ด้วยระบบ

- ป้องกันไฟกรณีไฟเกิน
- ตัดไฟทันทีอัตโนมัติ
- เสียบแน่นมีปุ่มนิรภัย

**10A**  
**MAX: 2300W**



รุ่นนาโนวัน

**nano one**

EXTENSION SOCKET

**Nano**

ELECTRIC PRODUCT



**CONVENIENT AND SAFETY**

สวิตช์ควบคุมการปิด-เปิด มีไฟบอกสถานะการใช้งาน IEC 61058-1



**HIGH QUALITY AND SAFETY**

ช่องเสียบคุณภาพ ปลอดภัยด้วย ม่านนิรภัย มอก.166-2549

**10A**  
MAX: 2300W

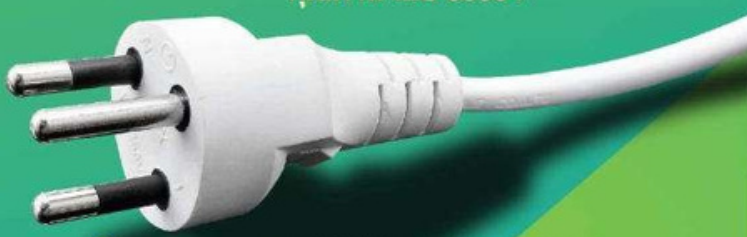

**SAFETY OVERLOAD PROTECTION**

เบรกเกอร์นิรภัย ป้องกันกรณีไฟเกินคุณภาพ IEC 60934

**DURABLE AND HIGH QUALITY**

สายไฟ มาตรฐาน IEC 60227-IEC 53 หัวปลั๊กคุณภาพ IEC 60884-1

**ปลอดภัย ด้วยระบบ**

- ป้องกันไฟกรณีไฟเกิน
- ตัดไฟเกินอัตโนมัติ
- เสียบแน่นมีม่านนิรภัย



60884-1 60227-IEC 53  
60934 61058-1  
SAFETY OF INFORMATION  
TECHNOLOGY EQUIPMENT

มอก.2432-2555





# Nano

ELECTRIC PRODUCT



**5**  
YEARS  
WARRANTY

**10A**  
MAX: 2300W  
10A ~250VAC

สายไฟยาว  
(เมตร)  
**3 | 5**



Mobile Application  
**JARTON Home**  
สามารถดาวน์โหลด แอปพลิเคชัน  
ติดตั้งผ่านมือถือของคุณ

Download on the  
**App Store**

GET IT ON  
**Google Play**



**USB**  
2.4A

**USB**  
CHARGER  
TYPE A

รางวัลฟองจรรย์:  
**NANO SMART  
POWER STRIP**



60950  
60227-5  
SAFETY OF INFORMATION  
TECHNOLOGY EQUIPMENT



ทอก.2432-2555

รางวัลนวัตกรรมอัจฉริยะ

# NANO SMART POWER STRIP



3 Outlet Socket + USB Charger  
2.4A=5VDC + Power Status Indicator  
3 เต้ารับ + เต้ารับชาร์จ USB 2.4 แอมป์  
5 โวลท์ +ปุ่ม เปิด-ปิด มีไฟแสดงสถานะ

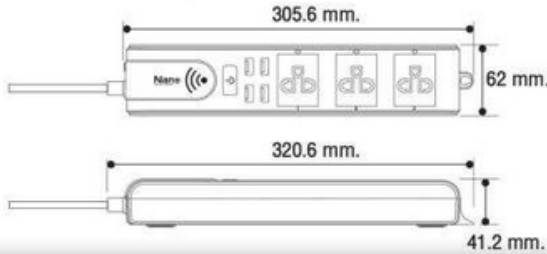

## 3 - OUTLET SOCKET WITH USB

10A MAX: 2300W

Description รายละเอียดสินค้า	Item Code รหัสสินค้า	Cable Length (Meter) สายไฟยาว(เมตร)	Cable Size (SQ.mm.) ขนาดสายไฟ( ตร.มม.)	Packing บรรจุ	Unit price ราคาต่อหน่วย
รางวัลนวัตกรรม มีปุ่มนิรภัยพร้อมสวิตช์ ปิด-เปิด ปุ่ม เปิด-ปิด มีไฟแสดงสถานะ: รุ่นเต้ารับ 3 ช่อง + เต้ารับชาร์จ USB 2.4 แอมป์ 5 โวลท์	NN-SMART03U-3M	METER 3	VCT 3 X 0.75 SQ. mm.	20 ชั้น	1,290.-
	NN-SMART03U-5M	METER 5	VCT 3 X 0.75 SQ. mm.	20 ชั้น	1,380.-

Wireless connection : WI-FI 2.4GHz



### HIGH QUALITY AND SAFETY LED POWER INDICATOR

เต้ารับตัวมีกราวด์และปุ่มนิรภัย  
ปลอดภัยคุณภาพ นอก.166-2549  
พร้อมไฟ LEDสำหรับแสดงสถานะ:  
การทำงานมาตรฐาน IEC 61058



### Power Status Indicator

ปุ่ม เปิด-ปิด มีไฟแสดงสถานะ



### 4 Ports USB Charger Type A

4 เต้ารับชาร์จ USB 5 โวลท์ 2.4 แอมป์  
มาตรฐาน IEC 60950



### SAFETY OVERLOAD PROTECTION

เบรกเกอร์นิรภัย ป้องกันกรณี  
กระแสไฟฟ้าเกิน  
มาตรฐาน IEC 60934

## NANO SMART POWER STRIP



# 10A MAX: 2300W



### Smart Wifi Socket

& USB ควบคุมเต้ารับ และ USB  
ผ่านแอปพลิเคชัน บนสมาร์ตโฟนได้  
ทั้งระบบ IOS และ Android



### Smart Connect

เชื่อมต่อระบบ WIFI กับอุปกรณ์ ได้  
อย่างรวดเร็ว และทำงานได้อัตโนมัติ



### Real-Time Monitoring

สามารถตรวจสอบสถานะ: การทำงาน  
รางวัลนวัตกรรมอัจฉริยะได้อย่างเรียลไทม์



DURABLE AND  
HIGH QUALITY



### Schedule

ตั้งเวลา เปิด-ปิด ควบคุมการทำงาน  
ของอุปกรณ์ได้อัตโนมัติ



### Share Device

แชร์การทำงานรางวัลนวัตกรรมอัจฉริยะ  
ให้กับ USER อื่นๆที่ต้องการได้



Mobile Application  
JARTON Home

สามารถดาวน์โหลด แอปพลิเคชัน  
ติดตั้งผ่านมือถือของคุณ



Dimensions : 62x320.6x41.2 mm.



60950  
60227-5  
SAFETY OF INFORMATION  
TECHNOLOGY EQUIPMENT

ผลิตภัณฑ์ได้รับรองมาตรฐาน



นอก.2432-2555



# How to Download Application

## วิธีดาวน์โหลดแอปพลิเคชัน

1



Mobile Application  
JARTON Home



Search via Apple App Store or Google Play Store  
ค้นหาผ่าน Apple App Store หรือ Google Play Store

2



Register for account any method you prefer  
ลงทะเบียนสำหรับบัญชีด้วยวิธีที่คุณต้องการ

3



Plug in to start using.  
เสียบปลั๊ก และกดปุ่ม Power ให้หลอดไฟสีเขียวสว่างขึ้น



4

Push Power On stay to 8 Second for Connect Wi-Fi.  
กดปุ่ม Power ค้างไว้ 8 วินาที ให้มีไฟกระพริบเพื่อเชื่อมต่อสัญญาณ Wi-Fi  
Connect Smart Phone to Wi-Fi 2.4 GHz  
เชื่อมต่อผ่าน Wi-Fi สองริบความถี่ 2.4GHz

5



Add Device to Application  
จับคอนแรกให้ผู้ใช้ไปที่หน้า Home > Add Device (+)  
ตามที่แสดงอยู่ในรูปภาพ

6

Search for devices and connect. This can be done in 3 ways :  
Add Manually , Scan QR-Code , Auto Scan  
เพื่อค้นหาอุปกรณ์และทำการเชื่อมต่อสามารถทำได้ 3 วิธี : เพิ่มด้วยตัวเอง แลบน QR-Code, การค้นหาอัตโนมัติ

7

How to Add Manually  
วิธีการเพิ่มด้วยตัวเองให้ราคาอยู่ที่ Add Manually > Electrical > Power Strip (Wi-Fi)  
ตามที่แสดงอยู่ในรูปภาพ

Nano  
ELECTRIC PRODUCT



See Steps on Picture by Press the "Next"

ดูขั้นตอนบนรูปภาพโดยกดปุ่ม "ถัดไป"



Connect Smart Phone to Wi-Fi 2.4 GHz  
เชื่อมต่อผ่าน Wi-Fi สองริบความถี่ 2.4GHz



Power on the device after it has been powered off for 10s.  
กดปุ่มเปิด-ปิดหลังจากปิดไว้เป็นเวลา 10 วินาที



Press and hold the Power button for 5s.  
กดปุ่มเปิด-ปิด ค้างไว้ 5 วินาที



Confirm the indicator is blinking rapidly.  
ยืนยันสถานะการเชื่อมต่อไฟกระพริบเร็ว



Thai English  
Download Manual  
ดาวน์โหลดคู่มือการใช้งาน



Scan Devices and Connect.  
เพื่อค้นหาอุปกรณ์และทำการเชื่อมต่อ



Added Successfully by Press the "Next"  
เพิ่มอุปกรณ์เรียบร้อยแล้วกดปุ่ม "ถัดไป"



Add Device to Application  
จับคอนแรกให้ผู้ใช้ไปที่หน้า Home > Add Device (+)  
ตามที่แสดงอยู่ในรูปภาพ



Device control window via application  
หน้าต่างควบคุมอุปกรณ์ผ่านแอปพลิเคชัน

### 1. Name

ตั้งชื่ออุปกรณ์ซึ่งเปลี่ยนไปได้ภายหลัง

### 2. Setting

ตั้งค่าเปลี่ยนชื่ออุปกรณ์ การกำหนดสัญญาณไฟเพื่อให้ง่ายต่อการค้นหา และตั้งค่า Automation ต่างๆ

### 3. Schedule

ตั้งค่าอุปกรณ์ให้เปิด-ปิดอัตโนมัติตามกำหนดเวลาที่เรากำหนด

### 4. Power Switch

สายรับควบคุม เปิด-ปิด อุปกรณ์ทั้งหมดในตัวนี้

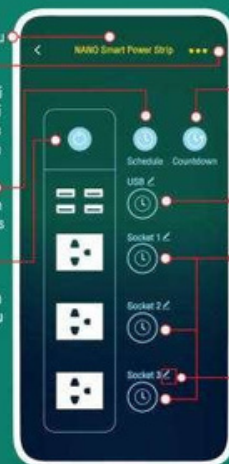

### 5. Countdown

ตั้งจำนวนนับถอยหลัง อุปกรณ์ เปิด-ปิดอัตโนมัติ

### 6. USB

สายรับควบคุม เปิด-ปิด USB ทั้ง 4 ช่อง ซึ่งไม่สามารถควบคุมแยกกันในแต่ละช่องได้

### 7. Receptacle

สายรับควบคุม เปิด-ปิด ของสายแต่ละช่อง ซึ่งสามารถควบคุมแยกกันในแต่ละช่องได้

### 8. Rename

สายรับควบคุม เปลี่ยนชื่อในแต่ละช่อง

Description  
คำอธิบาย



ผลิตภัณฑ์ที่ได้รับรองมาตรฐาน



60950  
60227-5  
SAFETY OF INFORMATION  
TECHNOLOGY EQUIPMENT

# HEAVY DUTY RUBBER BOX

บล็อกยาง

**Nano**  
ELECTRIC PRODUCT

COMPLETE SET+ MAIN SWITCH  
ชุดประกอบสำเร็จ พร้อมเมนสวิตช์

COMPLETE SET  
ชุดประกอบสำเร็จ

HEAVY DUTY RUBBER BOX  
WEATHER - PROOF PC COVER

บล็อกยาง  
พร้อมเต้ารับ  
+ฝา PC กันน้ำ



กันน้ำ

**IPX4**



มอก.11-2553  
มอก.166-2549  
มอก.2432-2555

ผลิตภัณฑ์ที่ได้รับรองมาตรฐาน

10A MAX : 2300W  
16A MAX : 3680W

**CABLE LENGTH**  
3 METER | 5 METER | 10 METER | 20 METER



ISO9001 : 2015



ISO14001 : 2015



60934  
61058 60227-5  
SAFETY OF INFORMATION  
TECHNOLOGY EQUIPMENT

# HEAVY DUTY RUBBER BOX

**10A MAX: 2300W**

บล็อกยางเปล่า



บล็อกยางเปล่า+เมนสวิทช์



บล็อกยางพร้อมเต้ารับ



บล็อกยางพร้อมเต้ารับ +เมนสวิทช์



**\* RECEPTACLE WIRING**  
พร้อมการต่อสายภายใน

**COMPLETE SET ชุดประกอบสำเร็จ**



บล็อกยางพร้อมเต้ารับ+สายไฟ



บล็อกยางพร้อมเต้ารับ +เมนสวิทช์+สายไฟ

**HEAVY DUTY RUBBER BOX**

บล็อกยาง

Description รายละเอียดสินค้า	Item Code รหัสสินค้า	Cable Length (Meter) สายไฟยาว (เมตร)	Cable Size (SQ.mm.) ขนาดสายไฟ (ตร.มม.)	Packing บรรจุ	Unit price ราคา
Heavy Duty Rubber Box for 2 Outlet Socket บล็อกยางเปล่า ใส่เต้ารับได้ 2 ช่อง	RBNS2	-	-	50 ชิ้น	53.-
Heavy Duty Rubber Box for 4 Outlet Socket บล็อกยางเปล่า ใส่เต้ารับได้ 4 ช่อง	RBNS4	-	-	25 ชิ้น	71.-

**HEAVY DUTY RUBBER BOX + SWITCH**

บล็อกยางเปล่าพร้อมเมนสวิทช์

Heavy Duty Rubber Box for 2 Outlet Socket + Main Switch 10A ~250VAC บล็อกยางเปล่า ใส่เต้ารับได้ 2 ช่อง + เมนสวิทช์ 10 แอมป์ 250 โวลต์	RB10HS2	-	-	50 ชิ้น	82.-
Heavy Duty Rubber Box for 4 Outlet Socket + Main Switch 10A ~250VAC บล็อกยางเปล่า ใส่เต้ารับได้ 4 ช่อง + เมนสวิทช์ 10 แอมป์ 250 โวลต์	RB10HS4	-	-	25 ชิ้น	101.-

**HEAVY DUTY RUBBER BOX WITH SOCKET**

บล็อกยางพร้อมเต้ารับ

Heavy Duty Rubber Box with 2 Outlet Socket บล็อกยาง + เต้ารับ 2 ช่อง	RBNS2-NM	-	-	50 ชิ้น	97.-
Heavy Duty Rubber Box with 4 Outlet Socket บล็อกยาง + เต้ารับ 4 ช่อง	RBNS4-NM*	-	-	25 ชิ้น	166.-

**HEAVY DUTY RUBBER BOX + SOCKET + SWITCH**

บล็อกยางพร้อมเมนสวิทช์

Heavy Duty Rubber Box + 2 Outlet Socket + Main Switch 10A ~250VAC บล็อกยาง + เต้ารับ 2 ช่อง + เมนสวิทช์ 10 แอมป์ 250 โวลต์	RB10HS2-NM*	-	-	50 ชิ้น	144.-
Heavy Duty Rubber Box + 4 Outlet Socket + Main Switch 10A ~250VAC บล็อกยาง + เต้ารับ 4 ช่อง + เมนสวิทช์ 10 แอมป์ 250 โวลต์	RB10HS4-NM*	-	-	25 ชิ้น	211.-

**COMPLETE SET**

**10A MAX: 2300W**

ชุดประกอบสำเร็จ

Heavy Duty Rubber Box with 2 Outlet Socket + Cable บล็อกยางพร้อมเต้ารับ 2 ช่อง + สายไฟ	RB10NS2-3M	METER 3	VCT 3X0.75 SQ. mm.	18 ชิ้น	219.-
	RB10NS2-5M	METER 5		18 ชิ้น	252.-
	RB10NS2-10M	METER 10		12 ชิ้น	382.-
	RB10NS2-20M	METER 20		12 ชิ้น	605.-
Heavy Duty Rubber Box with 4 Outlet Socket + Cable บล็อกยางพร้อมเต้ารับ 4 ช่อง + สายไฟ	RB10NS4-3M	METER 3	VCT 3X0.75 SQ. mm.	18 ชิ้น	282.-
	RB10NS4-5M	METER 5		18 ชิ้น	315.-
	RB10NS4-10M	METER 10		12 ชิ้น	445.-
	RB10NS4-20M	METER 20		12 ชิ้น	668.-

**10A MAX: 2300W**

**10A MAX: 2300W**

**COMPLETE SET+ MAIN SWITCH**

**10A MAX: 2300W**

ชุดประกอบสำเร็จ พร้อมเมนสวิทช์

Heavy Duty Rubber Box + 2 Outlet Socket + Main Switch 10A ~250VAC (Overload + Circuit Breaker) + Cable บล็อกยาง + เต้ารับ 2 ช่อง + เมนสวิทช์ 10 แอมป์ 250 โวลต์ (เบรกเกอร์นิรภัย) + สายไฟ	RB10HS2-3M	METER 3	VCT 3X0.75 SQ. mm.	18 ชิ้น	242.-
	RB10HS2-5M	METER 5		18 ชิ้น	276.-
	RB10HS2-10M	METER 10		12 ชิ้น	405.-
	RB10HS2-20M	METER 20		12 ชิ้น	628.-
Heavy Duty Rubber Box + 4 Outlet Socket + Main Switch 10A ~250VAC (Overload + Circuit Breaker) + Cable บล็อกยาง + เต้ารับ 4 ช่อง + เมนสวิทช์ 10 แอมป์ 250 โวลต์ (เบรกเกอร์นิรภัย) + สายไฟ	RB10HS4-3M	METER 3	VCT 3X0.75 SQ. mm.	18 ชิ้น	310.-
	RB10HS4-5M	METER 5		18 ชิ้น	343.-
	RB10HS4-10M	METER 10		12 ชิ้น	473.-
	RB10HS4-20M	METER 20		12 ชิ้น	696.-

**10A MAX: 2300W**

**10A MAX: 2300W**



ผลิตภัณฑ์ได้รับรองมาตรฐาน



มอก.11-2553  
มอก.166-2549  
มอก.2432-2555



60934  
61058 60227-5  
SAFETY OF INFORMATION  
TECHNOLOGY EQUIPMENT

บล็อกยาง

# HEAVY DUTY RUBBER BOX



10A MAX: 2300W

บล็อกยางเปล่าพร้อมฝาครอบกันน้ำ



RBNS2-CC RBNS4-CC

บล็อกยางเปล่าพร้อมฝาครอบกันน้ำ + เมนสวิทช์



RB10HS2-CC RB10HS4-CC

บล็อกยาง+เต้ารับพร้อมฝาครอบกันน้ำ



RBNS2-NM-CC RBNS4-NM-CC

บล็อกยาง+เต้ารับพร้อมฝาครอบกันน้ำ + เมนสวิทช์



RB10HS2-NM-CC RB10HS4-NM-CC

\* RECEPTACLE WIRING พร้อมการต่อสายภายใน



1 OUTLET SOCKET + Cable 2 OUTLET SOCKET + Cable



## HEAVY DUTY RUBBER BOX WITH WEATHER - PROOF COVER

บล็อกยางเปล่าพร้อมฝาครอบกันน้ำ

Description รายละเอียดสินค้า	Item Code รหัสสินค้า	Cable Length (Meter) สายไฟยาว (เมตร)	Cable Size (SQ.mm.) ขนาดสายไฟ (ตร.มม.)	Packing บรรจุ	Unit price ราคา
Heavy Duty Rubber Box for 2 Outlet Socket with Extra Thick , Weather - Proof PC Cover บล็อกยางเปล่า ใส่เต้ารับได้ 2 ช่อง พร้อมฝา PC กันน้ำ แบบหนาพิเศษ	RBNS2-CC	-	-	24 ชิ้น	82.-
Heavy Duty Rubber Box for 4 Outlet Socket with Extra Thick , Weather - Proof PC Cover บล็อกยางเปล่า ใส่เต้ารับได้ 4 ช่อง พร้อมฝา PC กันน้ำ แบบหนาพิเศษ	RBNS4-CC	-	-	24 ชิ้น	107.-

## HEAVY DUTY RUBBER BOX WITH WEATHER - PROOF COVER + SWITCH

บล็อกยางเปล่าพร้อมฝาครอบกันน้ำ + เมนสวิทช์

Heavy Duty Rubber Box for 2 Outlet Socket + Main Switch 10A ~250VAC with Extra Thick , Weather - Proof PC Cover บล็อกยางเปล่า ใส่เต้ารับได้ 2 ช่อง + เมนสวิทช์ 10 แอมป์ 250 โวลต์ พร้อมฝา PC กันน้ำ แบบหนาพิเศษ	RB10HS2-CC	-	-	24 ชิ้น	119.-
Heavy Duty Rubber Box for 4 Outlet Socket + Main Switch 10A ~250VAC with Extra Thick , Weather - Proof PC Cover บล็อกยางเปล่า ใส่เต้ารับได้ 4 ช่อง + เมนสวิทช์ 10 แอมป์ 250 โวลต์ พร้อมฝา PC กันน้ำ แบบหนาพิเศษ	RB10HS4-CC	-	-	24 ชิ้น	144.-

## HEAVY DUTY RUBBER BOX WITH WEATHER - PROOF COVER + SOCKET

บล็อกยางพร้อมฝาครอบกันน้ำ

Heavy Duty Rubber Box with 2 Outlet Socket with Extra Thick , Weather - Proof PC Cover บล็อกยาง + เต้ารับ 2 ช่อง พร้อมฝา PC กันน้ำแบบหนาพิเศษ	RBNS2-NM-CC	-	-	24 ชิ้น	128.-
Heavy Duty Rubber Box with 4 Outlet Socket with Extra Thick , Weather - Proof PC Cover บล็อกยาง + เต้ารับ 4 ช่อง พร้อมฝา PC กันน้ำแบบหนาพิเศษ	RBNS4-NM-CC	-	-	24 ชิ้น	202.-

## HEAVY DUTY RUBBER BOX WITH WEATHER - PROOF COVER + SOCKET+SWITCH

บล็อกยางพร้อมฝาครอบกันน้ำ + เมนสวิทช์

Heavy Duty Rubber Box + 2 Outlet Socket + Main Switch 10A ~250VAC with Extra Thick, Weather - Proof PC Cover บล็อกยาง + เต้ารับ 2 ช่อง + เมนสวิทช์ 10 แอมป์ 250 โวลต์ พร้อมฝา PC กันน้ำ แบบหนาพิเศษ	RB10HS2-NM-CC	-	-	24 ชิ้น	184.-
Heavy Duty Rubber Box + 4 Outlet Socket + Main Switch 10A ~250VAC with Extra Thick, Weather - Proof PC Cover บล็อกยาง + เต้ารับ 4 ช่อง + เมนสวิทช์ 10 แอมป์ 250 โวลต์ พร้อมฝา PC กันน้ำ แบบหนาพิเศษ	RB10HS4-NM-CC	-	-	24 ชิ้น	256.-

## COMPLETE SET

10A MAX: 2300W

ชุดประกอบสำเร็จ

Heavy Duty Rubber Box + 2 Outlet Socket with Extra Thick , Weather - Proof PC Cover + Cable บล็อกยางพร้อมเต้ารับ 2 ช่อง พร้อมฝา PC กันน้ำ แบบหนาพิเศษ + สายไฟ	RB10NS2-3M-CC	METER 3	VCT 3X0.75 SQ. mm.	12 ชิ้น	246.-
	RB10NS2-5M-CC	METER 5		12 ชิ้น	280.-
	RB10NS2-10M-CC	METER 10		8 ชิ้น	409.-
	RB10NS2-20M-CC	METER 20		8 ชิ้น	632.-
Heavy Duty Rubber Box + 4 Outlet Socket with Extra Thick , Weather - Proof PC Cover + Cable บล็อกยางพร้อมเต้ารับ 4 ช่อง พร้อมฝา PC กันน้ำ แบบหนาพิเศษ + สายไฟ	RB10NS4-3M-CC	METER 3	VCT 3X0.75 SQ. mm.	12 ชิ้น	320.-
	RB10NS4-5M-CC	METER 5		12 ชิ้น	353.-
	RB10NS4-10M-CC	METER 10		8 ชิ้น	483.-
	RB10NS4-20M-CC	METER 20		8 ชิ้น	706.-

10A MAX: 2300W

10A MAX: 2300W



ผลิตภัณฑ์ที่ได้รับรองมาตรฐาน



บอท.11-2553  
บอท.166-2549  
บอท.2432-2555



60934  
61058 60227-5  
SAFETY OF INFORMATION  
TECHNOLOGY EQUIPMENT

บล็อกคอง

# HEAVY DUTY RUBBER BOX



**10A MAX: 2300W**



**1 OUTLET SOCKET**  
+ Circuit Breaker  
+ Cable

**2 OUTLET SOCKET**  
+ Circuit Breaker  
+ Cable



มอก.2432-2555

COMPLETE SET+ MAIN SWITCH		10A MAX: 2300W		ชุดประกอบสำเร็จ พร้อมเมนสวิทช์	
Description	Item Code	Cable Length (Meter) สายไฟยาว (เมตร)	Cable Size (SQ.mm.) ขนาดสายไฟ (ตร.มม.)	Packing บรรจุ	Unit price ราคา
Heavy Duty Rubber Box + 2 Outlet Socket + Main Switch 10A ~250VAC (Overload + Circuit Breaker) with Extra Thick , Weather - Proof PC Cover + Cable บล็อกคอง + เต้ารับ 2 ช่อง + เมนสวิทช์ 10 แอมป์ 250 โวลท์ (เบรกเกอร์นิรภัย) พร้อมฝา PC กันน้ำ แบบหนาพิเศษ + สายไฟ	RB10HS2-3M-CC	3	VCT 3X0.75 SQ. mm.	12 ชิ้น	278.-
	RB10HS2-5M-CC	5		12 ชิ้น	311.-
	RB10HS2-10M-CC	10	VCT 3X1.00 SQ. mm.	8 ชิ้น	440.-
	RB10HS2-20M-CC	20		8 ชิ้น	664.-
Heavy Duty Rubber Box + 4 Outlet Socket + Main Switch 10A ~250VAC (Overload + Circuit Breaker) with Extra Thick , Weather - Proof PC Cover + Cable บล็อกคอง + เต้ารับ 4 ช่อง + เมนสวิทช์ 10 แอมป์ 250 โวลท์ (เบรกเกอร์นิรภัย) พร้อมฝา PC กันน้ำ แบบหนาพิเศษ + สายไฟ	RB10HS4-3M-CC	3	VCT 3X0.75 SQ. mm.	12 ชิ้น	355.-
	RB10HS4-5M-CC	5		12 ชิ้น	389.-
	RB10HS4-10M-CC	10	VCT 3X1.00 SQ. mm.	8 ชิ้น	518.-
	RB10HS4-20M-CC	20		8 ชิ้น	741.-

## 2 OUTLET SOCKET

**CONVENIENT AND SAFETY**  
สวิทช์เบรกเกอร์นิรภัยตัดไฟอัตโนมัติกรณีไฟเกิน หรือ ไฟฟ้าลัดวงจร มีไฟบอกสถานะการใช้งาน คุณภาพมาตรฐาน IEC 60934

**MAIN SWITCH**  
เมนสวิทช์

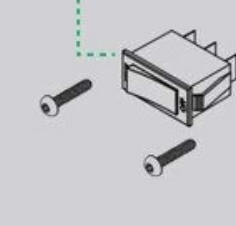

**SCREW สกรู**

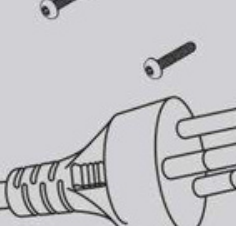

## 4 OUTLET SOCKET

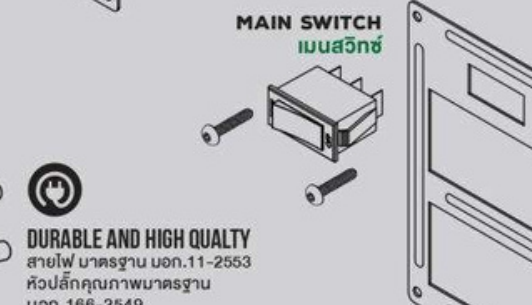
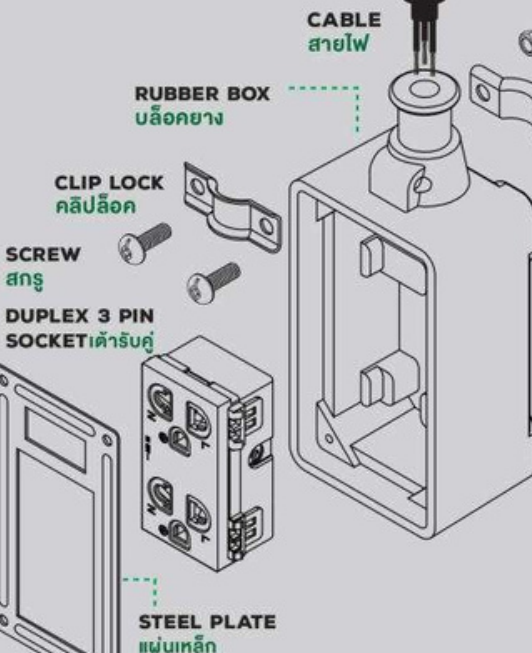

## HEAVY DUTY RUBBER BOX

บล็อกคอง

**HEAVY HEX NUT หัวน็อตหกเหลี่ยมแบบเฮฟวี**



**CLIP LOCK คลิปล็อก**



**SCREW สกรู**

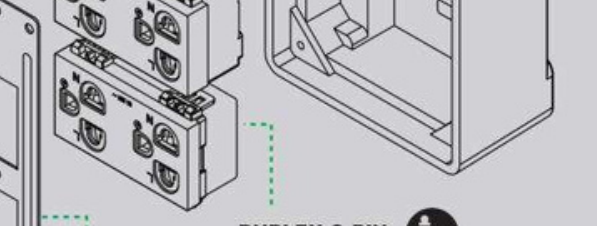

**DUPLEX 3 PIN SOCKET เต้ารับคู่**  
**HIGH QUALITY AND SAFETY**  
เต้ารับเดี่ยว ปลอดภัย คุณภาพมอก.166-2549



ผลิตภัณฑ์ที่ได้รับรองมาตรฐาน



# HEAVY DUTY RUBBER BOX

บล็อกยาง

**Nan**  
ELECTRIC PRODUCT

# 16A

MAX: 3680W



## CABLE LENGTH

METER 3 | METER 5 | METER 10 | METER 20



ISO9001:2015



ISO14001:2015



60934  
61058 60227-5  
SAFETY OF INFORMATION  
TECHNOLOGY EQUIPMENT

ผลิตภัณฑ์ที่ได้รับรองมาตรฐาน



มอก.11-2553  
มอก.166-2549  
มอก.2432-2555

# HEAVY DUTY RUBBER BOX

16A MAX: 3680W

บล็อกยางเปล่า



บล็อกยางเปล่า+เมนสวิทช์



บล็อกยางพร้อมเต้ารับ



บล็อกยางพร้อมเต้ารับ +เมนสวิทช์



\* RECEPTACLE WIRING  
พร้อมการต่อสายภายใน

COMPLETE SET ชุดประกอบสำเร็จ



บล็อกยางพร้อมเต้ารับ+สายไฟ



บล็อกยางพร้อมเต้ารับ +เมนสวิทช์+สายไฟ

## HEAVY DUTY RUBBER BOX

บล็อกยาง

Description รายละเอียดสินค้า	Item Code รหัสสินค้า	Cable Length (Meter) สายไฟยาว (เมตร)	Cable Size (SQ.mm.) ขนาดสายไฟ (ตร.มม.)	Packing บรรจุ	Unit price ราคา
Heavy Duty Rubber Box for 2 Outlet Socket บล็อกยางเปล่า ใส่เต้ารับได้ 2 ช่อง	RBNS2	-	-	50 ชิ้น	53.-
Heavy Duty Rubber Box for 4 Outlet Socket บล็อกยางเปล่า ใส่เต้ารับได้ 4 ช่อง	RBNS4	-	-	25 ชิ้น	71.-

## HEAVY DUTY RUBBER BOX + SWITCH

บล็อกยางเปล่าพร้อมเมนสวิทช์

Heavy Duty Rubber Box for 2 Outlet Socket + Main Switch 16A ~250VAC บล็อกยางเปล่า ใส่เต้ารับได้ 2 ช่อง + เมนสวิทช์ 16 แอมป์ 250 โวลต์	RB16HS2	-	-	50 ชิ้น	84.-
Heavy Duty Rubber Box for 4 Outlet Socket + Main Switch 16A ~250VAC บล็อกยางเปล่า ใส่เต้ารับได้ 4 ช่อง + เมนสวิทช์ 16 แอมป์ 250 โวลต์	RB16HS4	-	-	25 ชิ้น	103.-

## HEAVY DUTY RUBBER BOX WITH SOCKET

บล็อกยางพร้อมเต้ารับ

Heavy Duty Rubber Box with 2 Outlet Socket บล็อกยาง + เต้ารับ 2 ช่อง	RBNS2-NM	-	-	50 ชิ้น	97.-
Heavy Duty Rubber Box with 4 Outlet Socket บล็อกยาง + เต้ารับ 4 ช่อง	RBNS4-NM*	-	-	25 ชิ้น	166.-

## HEAVY DUTY RUBBER BOX + SOCKET + SWITCH

บล็อกยางพร้อมเมนสวิทช์

Heavy Duty Rubber Box + 2 Outlet Socket + Main Switch 16A ~250VAC บล็อกยาง + เต้ารับ 2 ช่อง + เมนสวิทช์ 16 แอมป์ 250 โวลต์	RB16HS2-NM*	-	-	50 ชิ้น	146.-
Heavy Duty Rubber Box + 4 Outlet Socket + Main Switch 16A ~250VAC บล็อกยาง + เต้ารับ 4 ช่อง + เมนสวิทช์ 16 แอมป์ 250 โวลต์	RB16HS4-NM*	-	-	25 ชิ้น	213.-

## COMPLETE SET

16A MAX: 3680W

ชุดประกอบสำเร็จ

Heavy Duty Rubber Box with 2 Outlet Socket + Cable บล็อกยางพร้อมเต้ารับ 2 ช่อง + สายไฟ	RB16NS2-3M	METER 3	VCT 3X1.50 SQ. mm.	18 ชิ้น	261.-
	RB16NS2-5M	METER 5		18 ชิ้น	322.-
	RB16NS2-10M	METER 10		12 ชิ้น	477.-
	RB16NS2-20M	METER 20		12 ชิ้น	793.-
Heavy Duty Rubber Box with 4 Outlet Socket + Cable บล็อกยางพร้อมเต้ารับ 4 ช่อง + สายไฟ	RB16NS4-3M	METER 3	VCT 3X1.50 SQ. mm.	18 ชิ้น	324.-
	RB16NS4-5M	METER 5		18 ชิ้น	385.-
	RB16NS4-10M	METER 10		12 ชิ้น	540.-
	RB16NS4-20M	METER 20		12 ชิ้น	856.-

16A MAX: 3680W

16A MAX: 3680W

## COMPLETE SET+ MAIN SWITCH

16A MAX: 3680W

ชุดประกอบสำเร็จ พร้อมเมนสวิทช์

Heavy Duty Rubber Box + 2 Outlet Socket + Main Switch 16A ~250VAC ( Overload + Circuit Breaker ) + Cable บล็อกยาง + เต้ารับ 2 ช่อง + เมนสวิทช์ 16 แอมป์ 250 โวลต์ ( เปรกเกอร์นิรภัย ) + สายไฟ	RB16HS2-3M	METER 3	VCT 3X1.50 SQ. mm.	18 ชิ้น	284.-
	RB16HS2-5M	METER 5		18 ชิ้น	345.-
	RB16HS2-10M	METER 10		12 ชิ้น	500.-
	RB16HS2-20M	METER 20		12 ชิ้น	816.-
Heavy Duty Rubber Box + 4 Outlet Socket + Main Switch 16A ~250VAC ( Overload + Circuit Breaker ) + Cable บล็อกยาง + เต้ารับ 4 ช่อง + เมนสวิทช์ 16 แอมป์ 250 โวลต์ ( เปรกเกอร์นิรภัย ) + สายไฟ	RB16HS4-3M	METER 3	VCT 3X1.50 SQ. mm.	18 ชิ้น	352.-
	RB16HS4-5M	METER 5		18 ชิ้น	413.-
	RB16HS4-10M	METER 10		12 ชิ้น	568.-
	RB16HS4-20M	METER 20		12 ชิ้น	884.-

16A MAX: 3680W

16A MAX: 3680W



ผลิตภัณฑ์ที่ได้รับรองมาตรฐาน



มอก.11-2553  
มอก.166-2549  
มอก.2432-2555



60934  
61058 60227-5  
SAFETY OF INFORMATION  
TECHNOLOGY EQUIPMENT

บล็อกขยาย

# HEAVY DUTY RUBBER BOX



16A MAX: 3680W

บล็อกขยายเปล่าพร้อมฝาครอบกันน้ำ



บล็อกขยายเปล่าพร้อมฝาครอบกันน้ำ + เมนสวิทช์



บล็อกขยาย+เต้ารับพร้อมฝาครอบกันน้ำ



บล็อกขยาย+เต้ารับพร้อมฝาครอบกันน้ำ + เมนสวิทช์



\* RECEPTACLE WIRING พร้อมการต่อสายภายใน



1 OUTLET SOCKET + Cable

2 OUTLET SOCKET + Cable



## HEAVY DUTY RUBBER BOX WITH WEATHER-PROOF COVER

บล็อกขยายเปล่าพร้อมฝาครอบกันน้ำ

Description รายละเอียดสินค้า	Item Code รหัสสินค้า	Cable Length (Meter) สายไฟยาวเมตร	Cable Size (SQ.mm.) ขนาดสายไฟ (ตร.มม.)	Packing บรรจุ	Unit price ราคา
Heavy Duty Rubber Box for 2 Outlet Socket with Extra Thick , Weather - Proof PC Cover บล็อกขยายเปล่า ใส้ตัวรับได้ 2 ช่อง พร้อมฝา PC กันน้ำ แบบหนาพิเศษ	RBNS2-CC	-	-	24 ชิ้น	82.-
Heavy Duty Rubber Box for 4 Outlet Socket with Extra Thick , Weather - Proof PC Cover บล็อกขยายเปล่า ใส้ตัวรับได้ 4 ช่อง พร้อมฝา PC กันน้ำ แบบหนาพิเศษ	RBNS4-CC	-	-	24 ชิ้น	107.-

## HEAVY DUTY RUBBER BOX WITH WEATHER-PROOF COVER + SWITCH

บล็อกขยายเปล่าพร้อมฝาครอบกันน้ำ + เมนสวิทช์

Heavy Duty Rubber Box for 2 Outlet Socket + Main Switch 16A ~250VAC with Extra Thick , Weather - Proof PC Cover บล็อกขยายเปล่า ใส้ตัวรับได้ 2 ช่อง + เมนสวิทช์ 16 แอมป์ 250 โวลท์ พร้อมฝา PC กันน้ำ แบบหนาพิเศษ	RB16HS2-CC	-	-	24 ชิ้น	121.-
Heavy Duty Rubber Box for 4 Outlet Socket + Main Switch 16A ~250VAC with Extra Thick , Weather - Proof PC Cover บล็อกขยายเปล่า ใส้ตัวรับได้ 4 ช่อง + เมนสวิทช์ 16 แอมป์ 250 โวลท์ พร้อมฝา PC กันน้ำ แบบหนาพิเศษ	RB16HS4-CC	-	-	24 ชิ้น	146.-

## HEAVY DUTY RUBBER BOX WITH WEATHER-PROOF COVER + SOCKET

บล็อกขยายพร้อมฝาครอบกันน้ำ

Heavy Duty Rubber Box with 2 Outlet Socket with Extra Thick , Weather - Proof PC Cover บล็อกขยาย + เต้ารับ 2 ช่อง พร้อมฝา PC กันน้ำแบบหนาพิเศษ	RBNS2-NM-CC	-	-	24 ชิ้น	128.-
Heavy Duty Rubber Box with 4 Outlet Socket with Extra Thick , Weather - Proof PC Cover บล็อกขยาย + เต้ารับ 4 ช่อง พร้อมฝา PC กันน้ำแบบหนาพิเศษ	RBNS4-NM-CC	-	-	24 ชิ้น	202.-

## HEAVY DUTY RUBBER BOX WITH WEATHER-PROOF COVER + SOCKET + SWITCH

บล็อกขยายพร้อมฝาครอบกันน้ำ + เมนสวิทช์

Heavy Duty Rubber Box + 2 Outlet Socket + Main Switch 16A ~250VAC with Extra Thick, Weather - Proof PC Cover บล็อกขยาย + เต้ารับ 2 ช่อง + เมนสวิทช์ 16 แอมป์ 250 โวลท์ พร้อมฝา PC กันน้ำ แบบหนาพิเศษ	RB16HS2-NM-CC	-	-	24 ชิ้น	186.-
Heavy Duty Rubber Box + 4 Outlet Socket + Main Switch 16A ~250VAC with Extra Thick, Weather - Proof PC Cover บล็อกขยาย + เต้ารับ 4 ช่อง + เมนสวิทช์ 16 แอมป์ 250 โวลท์ พร้อมฝา PC กันน้ำ แบบหนาพิเศษ	RB16HS4-NM-CC	-	-	24 ชิ้น	258.-

## COMPLETE SET

16A MAX: 3680W

ชุดประกอบสำเร็จ

Heavy Duty Rubber Box + 2 Outlet Socket with Extra Thick , Weather - Proof PC Cover + Cable บล็อกขยายพร้อมเต้ารับ 2 ช่อง พร้อมฝา PC กันน้ำ แบบหนาพิเศษ + สายไฟ	RB16NS2-3M-CC	METER 3	VCT 3X1.50 SQ. mm.	12 ชิ้น	288.-
	RB16NS2-5M-CC	METER 5		12 ชิ้น	349.-
	RB16NS2-10M-CC	METER 10		8 ชิ้น	504.-
	RB16NS2-20M-CC	METER 20		8 ชิ้น	820.-
Heavy Duty Rubber Box + 4 Outlet Socket with Extra Thick , Weather - Proof PC Cover + Cable บล็อกขยายพร้อมเต้ารับ 4 ช่อง พร้อมฝา PC กันน้ำ แบบหนาพิเศษ + สายไฟ	RB16NS4-3M-CC	METER 3	VCT 3X1.50 SQ. mm.	12 ชิ้น	362.-
	RB16NS4-5M-CC	METER 5		12 ชิ้น	423.-
	RB16NS4-10M-CC	METER 10		8 ชิ้น	578.-
	RB16NS4-20M-CC	METER 20		8 ชิ้น	894.-

16A MAX: 3680W

16A MAX: 3680W



ISO9001:2015



ISO14001:2015



ผลิตภัณฑ์ที่ได้รับรองมาตรฐาน



บอท.11-2553  
บอท.166-2549  
บอท.2432-2555



60934  
61058 60227-5  
SAFETY OF INFORMATION  
TECHNOLOGY EQUIPMENT



# HEAVY DUTY RUBBER BOX

16A MAX: 3680W



1 OUTLET SOCKET  
+ Circuit Breaker  
+ Cable

2 OUTLET SOCKET  
+ Circuit Breaker  
+ Cable



มอก.2432-2555

## COMPLETE SET+ MAIN SWITCH

16A MAX: 3680W

ชุดประกอบสำเร็จ พร้อมเมนสวิทช์

Description รายละเอียดสินค้า	Item Code รหัสสินค้า	Cable Length (Meter) สายไฟยาว (เมตร)	Cable Size (SQ.mm.) ขนาดสายไฟ (ตร.มม.)	Packing บรรจุ	Unit price ราคา
Heavy Duty Rubber Box + 2 Outlet Socket + Main Switch 16A ~250VAC (Overload + Circuit Breaker) with Extra Thick , Weather - Proof PC Cover + Cable บล็อกคยง + เต้ารับ 2 ช่อง + เมนสวิทช์ 16 แอมป์ 250 โวลท์ (เบรกเกอร์นิรภัย) พร้อมฝา PC กันน้ำ แบบหนาพิเศษ + สายไฟ <b>16A MAX: 3680W</b>	RB16HS2-3M-CC	METER 3	VCT 3X1.50 SQ. mm.	12 ชิ้น	319.-
	RB16HS2-5M-CC	METER 5		12 ชิ้น	380.-
	RB16HS2-10M-CC	METER 10		8 ชิ้น	536.-
	RB16HS2-20M-CC	METER 20		8 ชิ้น	851.-
Heavy Duty Rubber Box + 4 Outlet Socket + Main Switch 16A ~250VAC (Overload + Circuit Breaker) with Extra Thick , Weather - Proof PC Cover + Cable บล็อกคยง + เต้ารับ 4 ช่อง + เมนสวิทช์ 16 แอมป์ 250 โวลท์ (เบรกเกอร์นิรภัย) พร้อมฝา PC กันน้ำ แบบหนาพิเศษ + สายไฟ <b>16A MAX: 3680W</b>	RB16HS4-3M-CC	METER 3	VCT 3X1.50 SQ. mm.	12 ชิ้น	397.-
	RB16HS4-5M-CC	METER 5		12 ชิ้น	458.-
	RB16HS4-10M-CC	METER 10		8 ชิ้น	613.-
	RB16HS4-20M-CC	METER 20		8 ชิ้น	929.-

## UNIVERSAL ADAPTER PLUG

ปลั๊กอะแดปเตอร์ NEW

Universal Adapter Plug 10A ~ 250VAC  
ปลั๊กอะแดปเตอร์ เต้ารับสากล แปลง 2 ขา

NN-ADP01

400 ชิ้น

30.-

## HEAVY DUTY RUBBER BOX WITH SOCKET

บล็อกคยง+เต้ารับ

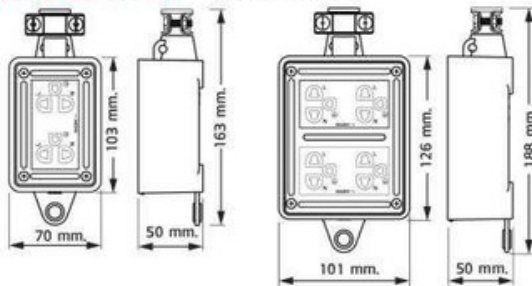

## HEAVY DUTY RUBBER BOX WITH SOCKET + MAIN SWITCH

บล็อกคยง

+เต้ารับ+เมนสวิทช์

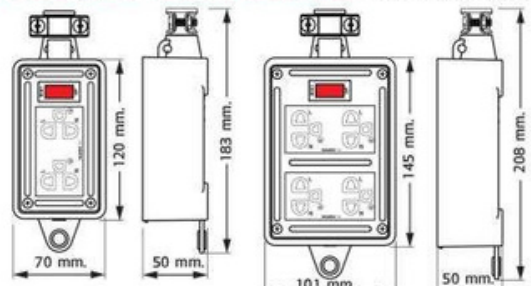

## COMPLETE HEAVY DUTY RUBBER BOX WITH EXTRA THICK SET ชุดประกอบสำเร็จ, WEATHER - PROOF PC COVER

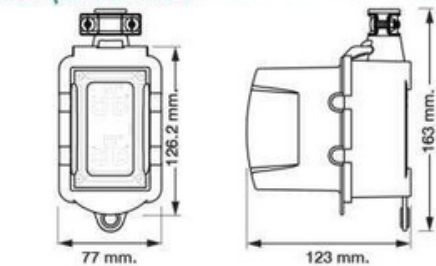

## COMPLETE HEAVY DUTY RUBBER BOX + MAIN SWITCH WITH EXTRA THICK, WEATHER - PROOF PC COVER ชุดประกอบสำเร็จ

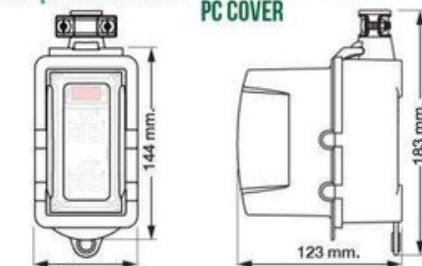

DIMENSION

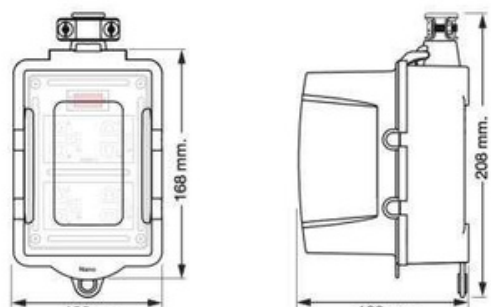
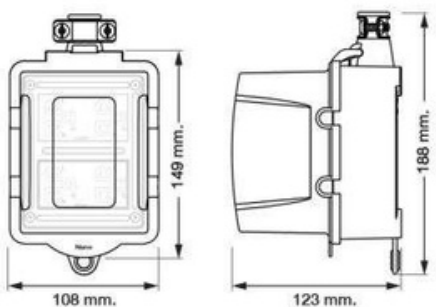

# HEAVY DUTY RUBBER BOX WITH WEATHER-PROOF COVER

บล็อกยางพร้อมฝาครอบกันน้ำ

**Nano**  
ELECTRIC PRODUCT

## 2 OUTLET SOCKET



### CONVENIENT AND SAFETY

สวิตช์เบรกเกอร์มีรอกตัดไฟอัตโนมัติกรณีไฟเกิน หรือ ไฟฟ้าลัดวงจร มีไฟบอกสถานะการใช้งาน คุณภาพมาตรฐาน IEC 60934

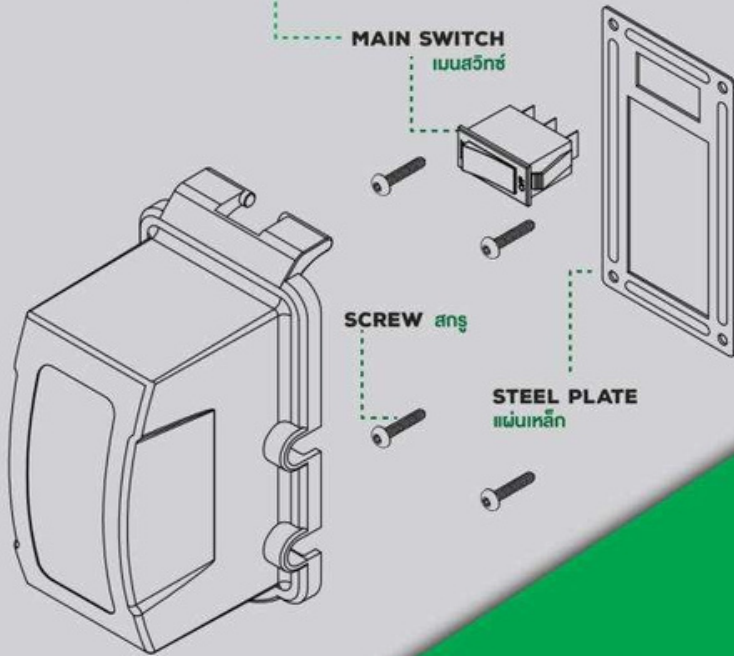

### EXTRA THICK ,WEATERPROOF PC COVER

ฝา PC กันน้ำ แบบหนาพิเศษ

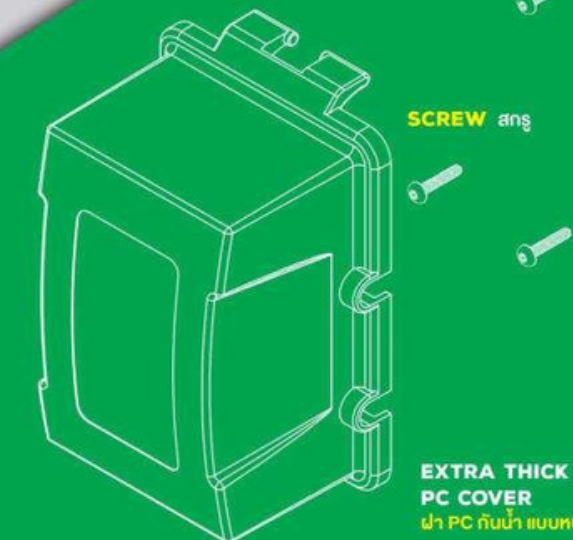

### EXTRA THICK ,WEATERPROOF PC COVER

ฝา PC กันน้ำ แบบหนาพิเศษ

## 4 OUTLET SOCKET



### DURABLE AND HIGH QUALITY

สายไฟ มาตรฐาน มอก.11-2553 หัวปลั๊กคุณภาพมาตรฐาน มอก.166-2549

CABLE สายไฟ

RUBBER BOX บล็อกยาง

CLIP LOCK คลิปล็อก

SCREW สกรู

DUPLEX 3 PIN SOCKET เต้ารับคู่

MAIN SWITCH เมนสวิตช์

SCREW สกรู

STEEL PLATE แผ่นเหล็ก

HEAVY HEX NUT หัวน็อตหกเหลี่ยมแบบเฮฟวี

HEAVY HEX NUT หัวน็อตหกเหลี่ยมแบบเฮฟวี

CABLE สายไฟ

RUBBER BOX บล็อกยาง

CLIP LOCK คลิปล็อก

SCREW สกรู

MAIN SWITCH เมนสวิตช์

SCREW สกรู

STEEL PLATE แผ่นเหล็ก

DUPLEX 3 PIN SOCKET เต้ารับคู่

### HIGH QUALITY AND SAFETY

เต้ารับเดี่ยว ปลอดภัย คุณภาพมอก.166-2549



# CONSUMER UNIT DIN TYPE

ตู้คอนซูมเมอร์ยูนิต แบบเกาะราง  
(ฝาพลาสติก / กล่องเหล็ก)

**Nano**  
ELECTRIC PRODUCT

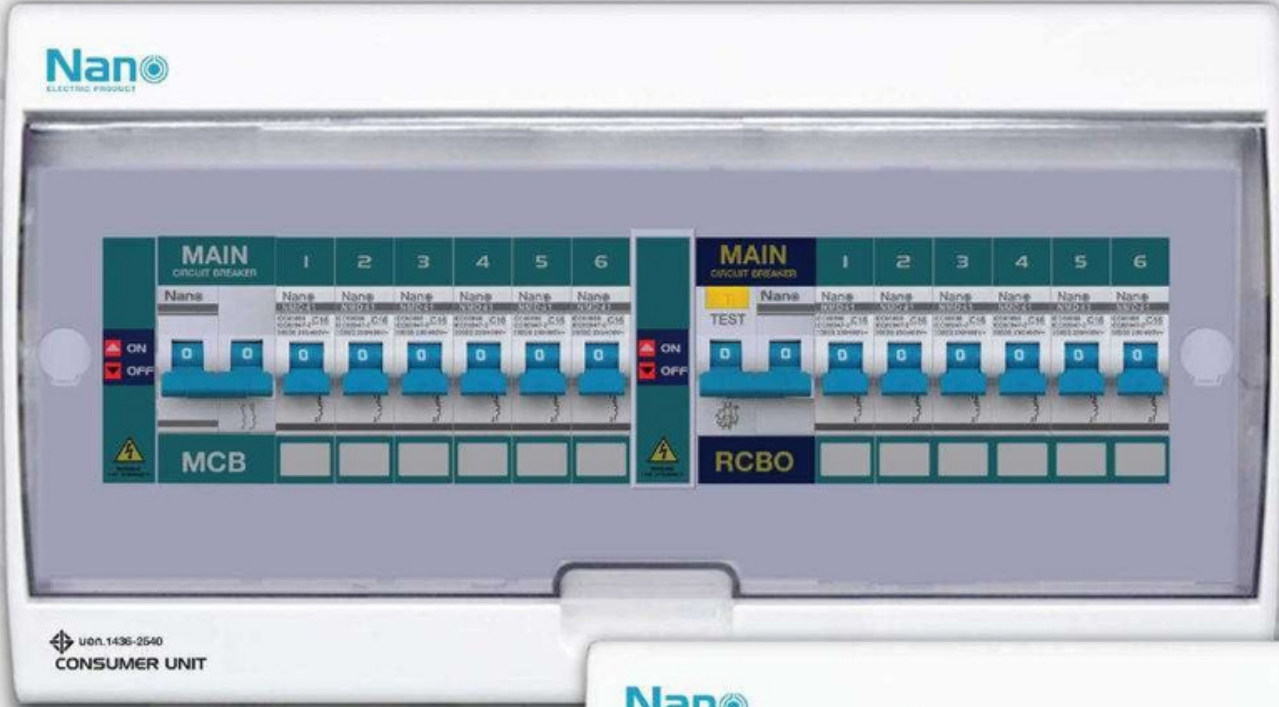

UON.1436-2540  
CONSUMER UNIT

## CONSUMER UNIT SPLIT BUS **NEW**

ตู้คอนซูมเมอร์ยูนิต บัสบาร์ แยก  
แยกป้องกัน  
กับชุดเวลาท่วงจรเสี่ยง  
ไม่ดับทั้งบ้าน ประหยัด ปลดออก



**CIRCUIT  
BREAKER**  
เซอร์กิตเบรกเกอร์



UON.1436-2540  
CONSUMER UNIT



TAIWAN TECHNOLOGY by  
**Shihlin Electric**

คุณภาพมาตรฐาน มอก.

มอก.1436 เล่ม 3-2564

มอก.909-2548

**Green Industry**  
กรมส่งเสริมการค้าระหว่างประเทศ  
กระทรวงพาณิชย์

**IEC** 60898-1 60947-2  
61009-1  
SAFETY OF INFORMATION  
TECHNOLOGY EQUIPMENT

**CE**

**C&C**

**UL**

### CONSUMER UNIT (DIN TYPE)

ตู้คอนซูมเมอร์ยูนิต (ตู้เปล่า)



CU06



CU10



CU14

### CONSUMER UNIT WITH MAIN BREAKER

ตู้คอนซูมเมอร์ยูนิต พร้อมเมน



6 module



10 module



14 module

### CONSUMER UNIT WITH MAIN BREAKER + MCBs

ตู้คอนซูมเมอร์ยูนิต พร้อมเมน+ลูกย่อย



6 module



10 module

### CONSUMER UNIT (DIN TYPE)

Item Code	Description	Packing	Unit price
รหัสสินค้า	รายละเอียดสินค้า	USSJ	ราคา
CU06	Consumer unit 6 module (included internal parts) ตู้คอนซูมเมอร์ยูนิต 6 ช่อง (ตู้เปล่า) รวมอุปกรณ์ภายใน	6 ชั้น	645.-
CU10	Consumer unit 10 module (included internal parts) ตู้คอนซูมเมอร์ยูนิต 10 ช่อง (ตู้เปล่า) รวมอุปกรณ์ภายใน	6 ชั้น	840.-
CU14	Consumer unit 14 module (included internal parts) ตู้คอนซูมเมอร์ยูนิต 14 ช่อง (ตู้เปล่า) รวมอุปกรณ์ภายใน	4 ชั้น	1,175.-

### CONSUMER UNIT WITH MAIN BREAKER

6 module

CM32-06	Consumer unit with Main Breaker 32A ตู้คอนซูมเมอร์ยูนิต พร้อมเมนเบรกเกอร์ 32 แอมป์	6 ชั้น	1,040.-
CM40-06	Consumer unit with Main Breaker 40A ตู้คอนซูมเมอร์ยูนิต พร้อมเมนเบรกเกอร์ 40 แอมป์	6 ชั้น	1,040.-
CM50-06	Consumer unit with Main Breaker 50A ตู้คอนซูมเมอร์ยูนิต พร้อมเมนเบรกเกอร์ 50 แอมป์	6 ชั้น	1,085.-
CM63-06	Consumer unit with Main Breaker 63A ตู้คอนซูมเมอร์ยูนิต พร้อมเมนเบรกเกอร์ 63 แอมป์	6 ชั้น	1,085.-

### CONSUMER UNIT WITH MAIN BREAKER

10 module

CM50-10	Consumer unit with Main Breaker 50A ตู้คอนซูมเมอร์ยูนิต พร้อมเมนเบรกเกอร์ 50 แอมป์	6 ชั้น	1,260.-
CM63-10	Consumer unit with Main Breaker 63A ตู้คอนซูมเมอร์ยูนิต พร้อมเมนเบรกเกอร์ 63 แอมป์	6 ชั้น	1,260.-

### CONSUMER UNIT WITH MAIN BREAKER

14 module

CM50-14	Consumer unit with Main Breaker 50A ตู้คอนซูมเมอร์ยูนิต พร้อมเมนเบรกเกอร์ 50 แอมป์	4 ชั้น	1,555.-
CM63-14	Consumer unit with Main Breaker 63A ตู้คอนซูมเมอร์ยูนิต พร้อมเมนเบรกเกอร์ 63 แอมป์	4 ชั้น	1,555.-

### CONSUMER UNIT WITH MAIN BREAKER + MCBs

6 module

CM32B-06	Consumer Unit with MAIN Breaker 32A + 6 MCBs ตู้คอนซูมเมอร์ยูนิต เมน 32 แอมป์ + ลูกย่อย 6 ตัว	6 ชั้น	1,700.-
CM40B-06	Consumer Unit with MAIN Breaker 40A + 6 MCBs ตู้คอนซูมเมอร์ยูนิต เมน 40 แอมป์ + ลูกย่อย 6 ตัว	6 ชั้น	1,700.-
CM50B-06	Consumer Unit with MAIN Breaker 50A + 6 MCBs ตู้คอนซูมเมอร์ยูนิต เมน 50 แอมป์ + ลูกย่อย 6 ตัว	6 ชั้น	1,745.-
CM63B-06	Consumer Unit with MAIN Breaker 63A + 6 MCBs ตู้คอนซูมเมอร์ยูนิต เมน 63 แอมป์ + ลูกย่อย 6 ตัว	6 ชั้น	1,745.-

### CONSUMER UNIT WITH MAIN BREAKER + MCBs

10 module

CM50B-10	Consumer Unit with MAIN Breaker 50A + 10 MCBs ตู้คอนซูมเมอร์ยูนิต เมน 50 แอมป์ + ลูกย่อย 10 ตัว	6 ชั้น	2,355.-
CM63B-10	Consumer Unit with MAIN Breaker 63A + 10 MCBs ตู้คอนซูมเมอร์ยูนิต เมน 63 แอมป์ + ลูกย่อย 10 ตัว	6 ชั้น	2,355.-

**CONSUMER UNIT WITH MAIN BREAKER + MCBs**  
ตู้คอนซูมเมอร์ยูนิต พร้อมเมน+ลูกย่อย



14 module

**CONSUMER UNIT WITH MAIN RCBO + MCBs**  
ตู้คอนซูมเมอร์ยูนิต RCBO+ลูกย่อย



5 module

9 module



13 module



มอก.909-2548

**CONSUMER UNIT SPLIT BUS**  
ตู้คอนซูมเมอร์ยูนิต บัสบาร์ แยก



มอก.909-2548



CSB-M4R4(C)



CSB-M6R2(C)



CSB-M6R6(C)



CSB-M8R4(C)

คุณภาพมาตรฐาน มอก.



มอก.1436 เล่ม 3-2564



มอก.909-2548

**CONSUMER UNIT WITH MAIN BREAKER + MCBs**

14 module

Item Code	Description	Packing	Unit price
รหัสสินค้า	รายละเอียดสินค้า	US\$จ	ราคา
CM50B-14	Consumer Unit with MAIN Breaker 50A + 14 MCBs ตู้คอนซูมเมอร์ยูนิต เมน 50 แอมป์ + ลูกย่อย 14 ตัว	4 ชั้น	3,090.-
CM63B-14	Consumer Unit with MAIN Breaker 63A + 14 MCBs ตู้คอนซูมเมอร์ยูนิต เมน 63 แอมป์ + ลูกย่อย 14 ตัว	4 ชั้น	3,090.-

**CONSUMER UNIT WITH MAIN RCBO + MCBs**

5 module

CR50B-05	Consumer unit with MAIN RCBO 50A + 5 MCBs ตู้คอนซูมเมอร์ยูนิต เมน 50 แอมป์ + ลูกย่อย 5 ตัว	6 ชั้น	1,810.-
CR63B-05	Consumer unit with MAIN RCBO 63A + 5 MCBs ตู้คอนซูมเมอร์ยูนิต เมน 63 แอมป์ + ลูกย่อย 5 ตัว	6 ชั้น	1,810.-

**CONSUMER UNIT WITH MAIN RCBO + MCBs**

9 module

CR50B-09	Consumer unit with MAIN RCBO 50A + 9 MCBs ตู้คอนซูมเมอร์ยูนิต เมน 50 แอมป์ + ลูกย่อย 9 ตัว	6 ชั้น	2,425.-
CR63B-09	Consumer unit with MAIN RCBO 63A + 9 MCBs ตู้คอนซูมเมอร์ยูนิต เมน 63 แอมป์ + ลูกย่อย 9 ตัว	6 ชั้น	2,425.-

**CONSUMER UNIT WITH MAIN RCBO + MCBs**

13 module

CR50B-13	Consumer unit with MAIN RCBO 50A + 13 MCBs ตู้คอนซูมเมอร์ยูนิต เมน 50 แอมป์ + ลูกย่อย 13 ตัว	4 ชั้น	3,175.-
CR63B-13	Consumer unit with MAIN RCBO 63A + 13 MCBs ตู้คอนซูมเมอร์ยูนิต เมน 63 แอมป์ + ลูกย่อย 13 ตัว	4 ชั้น	3,175.-

**CONSUMER UNIT SPLIT BUS**

NEW

CSB-M4R4(C)	Consumer unit Split Bus (Main MCB+4 MCB & Main RCBO+4 MCB) ตู้คอนซูมเมอร์ยูนิต บัสบาร์แยก ( เมน MCB+ลูกย่อย 4 ตัว และเมนกันดูด RCBO+ลูกย่อย 4 ตัว )	6 ชั้น	3,170.-
CSB-M6R2(C)	Consumer unit Split Bus (Main MCB+6 MCB & Main RCBO+2 MCB) ตู้คอนซูมเมอร์ยูนิต บัสบาร์แยก ( เมน MCB+ลูกย่อย 6 ตัว และเมนกันดูด RCBO+ลูกย่อย 2 ตัว )	6 ชั้น	3,170.-
CSB-M6R6(C)	Consumer unit Split Bus (Main MCB+6 MCB & Main RCBO+6 MCB) ตู้คอนซูมเมอร์ยูนิต บัสบาร์แยก ( เมน MCB+ลูกย่อย 6 ตัว และเมนกันดูด RCBO+ลูกย่อย 6 ตัว )	4 ชั้น	3,975.-
CSB-M8R4(C)	Consumer unit Split Bus (Main MCB+8 MCB & Main RCBO+4 MCB) ตู้คอนซูมเมอร์ยูนิต บัสบาร์แยก ( เมน MCB+ลูกย่อย 8 ตัว และเมนกันดูด RCBO+ลูกย่อย 4 ตัว )	4 ชั้น	3,975.-

NEW

**แยกป้องกัน**

**กันดูดเฉพาะกลุ่มวงจรเสี่ยง ไม่ดับทั้งบ้าน ประหยัด ปลอดภัย**

ตู้คอนซูมเมอร์ยูนิต บัสบาร์แยก รุ่นนี้จะต่างกับรุ่นธรรมดา ที่มีการแยกบัสบาร์หรือเป็นการแยกวงจรเป็น 2 แบบ วงจรหนึ่งจะเป็นวงจรอุปกรณ์ที่มีความเสี่ยงต่อไฟดูด ง่ายคือไม่จำเป็นต้องป้องกันด้วยเครื่องตัดไฟรั่ว RCBO เช่น วงจรอุปกรณ์ที่เป็นระบบแสงสว่าง, ระบบความปลอดภัย, ระบบเตาไมโคร, ระบบระบายอากาศ และระบบปรับอากาศ ส่วนอีกวงจรหนึ่งเป็นวงจรอุปกรณ์ที่มีความเสี่ยงต่อการถูกไฟดูด ง่าย ๆ คือการป้องกันด้วยเครื่องตัดไฟรั่ว RCBO เช่น วงจรอุปกรณ์ที่เป็นตัวรับ/ปลั๊ก, เครื่องซักผ้า, เครื่องทำน้ำอุ่น, บิมน้ำ, วงจรอุปกรณ์ไฟฟ้าในห้องน้ำและ อุปกรณ์ภายในบ้าน



มอก.1436 เล่ม 3-2564



มอก.909-2548



MINIATURE CIRCUIT BREAKER (MCB)  
เซอร์กิตเบรกเกอร์ (MCB)

สวิตช์ไฟฟ้าอัตโนมัติที่ออกแบบมาเพื่อ  
ป้องกันวงจรไฟฟ้า จากความเสียหายที่  
เกิดจากการโหลดเกินหรือไฟฟ้าลัดวงจร

1 POLE 6 kA



1 POLE 10 kA



2 POLE 6 kA



MINIATURE CIRCUIT BREAKER (MCB)

1 POLE 6 kA

Item Code	Pole	Interrupting Capacity	Rated Current (Amp)	Packing	Unit price
รหัสสินค้า		พิกัดบนกระแสลัดวงจร(IC)	พิกัดกระแสใช้งาน	บรรจุ	ราคาต่อหน่วย
NMD31C1	1P	6kA	1A	12/120 ชั้น	135.-
NMD31C2	1P	6kA	2A	12/120 ชั้น	135.-
NMD31C3	1P	6kA	3A	12/120 ชั้น	135.-
NMD31C4	1P	6kA	4A	12/120 ชั้น	135.-
NMD31C6	1P	6kA	6A	12/120 ชั้น	110.-
NMD31C10	1P	6kA	10A	12/120 ชั้น	110.-
NMD31C16	1P	6kA	16A	12/120 ชั้น	110.-
NMD31C20	1P	6kA	20A	12/120 ชั้น	110.-
NMD31C32	1P	6kA	32A	12/120 ชั้น	110.-
NMD31C40	1P	6kA	40A	12/120 ชั้น	110.-
NMD31C50	1P	6kA	50A	12/120 ชั้น	135.-
NMD31C63	1P	6kA	63A	12/120 ชั้น	135.-

MINIATURE CIRCUIT BREAKER (MCB)

1 POLE 10 kA

Item Code	Pole	Interrupting Capacity	Rated Current (Amp)	Packing	Unit price
NMD41C10	1P	10kA	10A	12/120 ชั้น	200.-
NMD41C16	1P	10kA	16A	12/120 ชั้น	200.-
NMD41C20	1P	10kA	20A	12/120 ชั้น	200.-
NMD41C32	1P	10kA	32A	12/120 ชั้น	200.-

MINIATURE CIRCUIT BREAKER (MCB)

2 POLE 6 kA

Item Code	Pole	Interrupting Capacity	Rated Current (Amp)	Packing	Unit price
NMD32C1	2P	6kA	1A	6/60 ชั้น	275.-
NMD32C2	2P	6kA	2A	6/60 ชั้น	275.-
NMD32C3	2P	6kA	3A	6/60 ชั้น	275.-
NMD32C4	2P	6kA	4A	6/60 ชั้น	275.-
NMD32C6	2P	6kA	6A	6/60 ชั้น	207.-
NMD32C10	2P	6kA	10A	6/60 ชั้น	207.-
NMD32C16	2P	6kA	16A	6/60 ชั้น	207.-
NMD32C20	2P	6kA	20A	6/60 ชั้น	207.-
NMD32C32	2P	6kA	32A	6/60 ชั้น	207.-
NMD32C40	2P	6kA	40A	6/60 ชั้น	207.-
NMD32C50	2P	6kA	50A	6/60 ชั้น	275.-
NMD32C63	2P	6kA	63A	6/60 ชั้น	275.-

**MINIATURE CIRCUIT BREAKER (MCB)**  
เซอร์กิตเบรกเกอร์ (MCB)

2 POLE 10 kA



**MINIATURE CIRCUIT BREAKER (MCB)**  
เซอร์กิตเบรกเกอร์ (MCB)

3 POLE 6 kA



**RESIDUAL-CURRENT CIRCUIT BREAKER WITH OVERCURRENT PROTECTION (RCBO)**  
เซอร์กิตเบรกเกอร์กันดูด (RCBO)

2 POLE 6 kA / 10 kA



สกน.909-2548



ป้องกันกระแสไฟรั่ว เพื่อไม่ให้เกิดอันตรายจากไฟรั่ว(ไฟดูด)กับผู้ใช้งาน

**MINIATURE CIRCUIT BREAKER (MCB)**

**2 POLE 10 kA**

Item Code	Pole	Interrupting Capacity	Rated Current (Amp)	Packing	Unit price
รหัสสินค้า		พิกัดคนกร-แอสลัดวงจร(IC)	พิกัดกระแสใช้งาน	บรรจุ	ราคาต่อหน่วย
NMD42C16	2P	10kA	16A	6/60 ชั้น	455.-
NMD42C20	2P	10kA	20A	6/60 ชั้น	455.-
NMD42C32	2P	10kA	32A	6/60 ชั้น	455.-
NMD42C40	2P	10kA	40A	6/60 ชั้น	455.-
NMD42C50	2P	10kA	50A	6/60 ชั้น	500.-
NMD42C63	2P	10kA	63A	6/60 ชั้น	500.-

**MINIATURE CIRCUIT BREAKER (MCB)**

**3 POLE 6 kA**

NMD33C1	3P	6kA	1A	4/40 ชั้น	345.-
NMD33C2	3P	6kA	2A	4/40 ชั้น	345.-
NMD33C3	3P	6kA	3A	4/40 ชั้น	345.-
NMD33C4	3P	6kA	4A	4/40 ชั้น	345.-
NMD33C6	3P	6kA	6A	4/40 ชั้น	325.-
NMD33C10	3P	6kA	10A	4/40 ชั้น	325.-
NMD33C16	3P	6kA	16A	4/40 ชั้น	325.-
NMD33C20	3P	6kA	20A	4/40 ชั้น	325.-
NMD33C32	3P	6kA	32A	4/40 ชั้น	325.-
NMD33C40	3P	6kA	40A	4/40 ชั้น	325.-
NMD33C50	3P	6kA	50A	4/40 ชั้น	345.-
NMD33C63	3P	6kA	63A	4/40 ชั้น	345.-

**RESIDUAL-CURRENT CIRCUIT BREAKER WITH OVERCURRENT PROTECTION (RCBO)**



**2 POLE 6 kA**

BHLA31C16	2P	6kA	16A	20 ชั้น	500.-
BHLA31C20	2P	6kA	20A	20 ชั้น	500.-
BHLA31C32	2P	6kA	32A	20 ชั้น	500.-
BHLA31C40	2P	6kA	40A	20 ชั้น	500.-

**RESIDUAL-CURRENT CIRCUIT BREAKER WITH OVERCURRENT PROTECTION (RCBO)**



**2 POLE 10 kA**

NLE41C16	2P	10kA	16A	20 ชั้น	600.-
NLE41C20	2P	10kA	20A	20 ชั้น	600.-
NLE41C32	2P	10kA	32A	20 ชั้น	600.-
NLE41C40	2P	10kA	40A	20 ชั้น	600.-
NLE41C50	2P	10kA	50A	20 ชั้น	630.-
NLE41C63	2P	10kA	63A	20 ชั้น	630.-

RESIDUAL-CURRENT CIRCUIT BREAKER WITH OVERCURRENT PROTECTION ( RCBO )  
เซอร์กิตเบรกเกอร์กันดูด (RCBO)  
2 POLE 10 kA



RESIDUAL-CURRENT CIRCUIT BREAKER WITH OVERCURRENT PROTECTION ( RCBO )

2 POLE 10 kA

Item Code	Pole	Interrupting Capacity	Rated Current (Amp)	Packing	Unit price
รหัสสินค้า		พิกัดกระแสตัดวงจร(IC)	พิกัดกระแสใช้งาน	บรรจุ	ราคาต่อหน่วย
BHL42C16	2P	10kA	16A	20 ชิ้น	725.-
BHL42C32	2P	10kA	32A	20 ชิ้น	725.-
BHL42C50	2P	10kA	50A	20 ชิ้น	745.-
BHL42C63	2P	10kA	63A	20 ชิ้น	745.-

ป้องกันกระแสไฟรั่ว เพื่อไม่ให้เกิดอันตรายจากไฟรั่ว(ไฟดูด)กับผู้ใช้งาน



## ACCESSORY FOR CONSUMER UNIT อุปกรณ์เสริมสำหรับตู้คอนซูมเมอร์ยูนิต

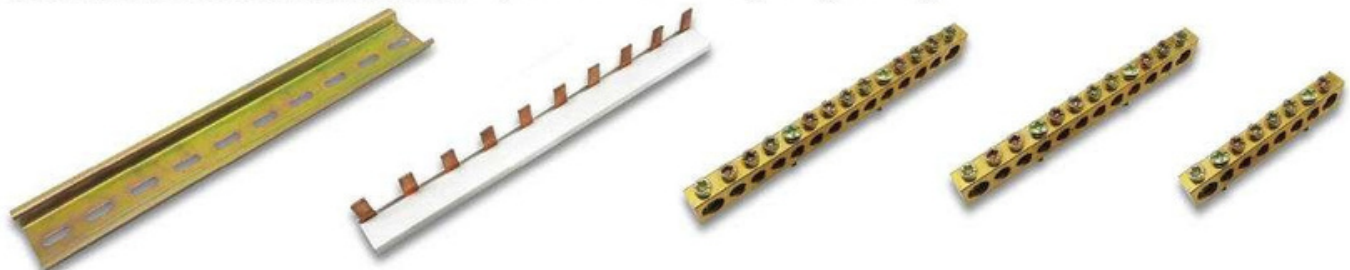

NDR1M

N1PB63A / N1PB100A / N1PB125A

NTB8

NTB12

NTB14

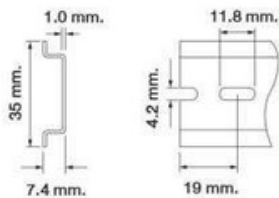

NDR1M



FRONT VIEW

SIDE VIEW

COPPER BUSBAR บัสบาร์ทองแดง

ITEM	A	B
N1PB63A	1.0 mm.	9.0 mm.
N1PB100A	2.0 mm.	9.0 mm.
N1PB125A	2.0 mm.	11.0 mm

## ACCESSORY FOR CONSUMER UNIT

Item Code	Description	Packing	Unit price
รหัสสินค้า	รายละเอียดสินค้า	บรรจุ	ราคา
NDR1M	Galvanized steel DIN RAIL1 meter Thickness 1 mm. รางเหล็กชุบทีลวาลายซ์ สำหรับระบบ DIN ขนาด : ยาว 1 เมตร หน้า 1 มิล	1 เมตร	35.-
N1PB63A	Copper Busbar PIN Type 63A 1 Meter บัสบาร์ทองแดงแบบแท่ง 1 เฟส 63 แอมป์ ยาว 1 เมตร	1 เมตร	150.-
N1PB100A	Copper Busbar PIN Type 100A 1 Meter ( 54 Teeth ) บัสบาร์ทองแดงแบบแท่ง 1 เฟส 100 แอมป์ ยาว 1 เมตร ( 54 ซี่ )	1 เมตร	300.-
N1PB125A	Copper Busbar PIN Type 125A 1 Meter ( 54 Teeth ) บัสบาร์ทองแดงแบบแท่ง 1 เฟส 125 แอมป์ ยาว 1 เมตร ( 54 ซี่ )	1 เมตร	355.-
NTB8	Terminal bar for ground & neutral 8 holes เทอร์มินอลทองแดง สำหรับกราวด์และนิวทรัลรอน จำนวน 8 รู	10 ชิ้น	40.-
NTB12	Terminal bar for ground & neutral 12 holes เทอร์มินอลทองแดง สำหรับกราวด์และนิวทรัลรอน จำนวน 12 รู	10 ชิ้น	55.-
NTB14	Terminal bar for ground & neutral 14 holes เทอร์มินอลทองแดง สำหรับกราวด์และนิวทรัลรอน จำนวน 14 รู	10 ชิ้น	65.-

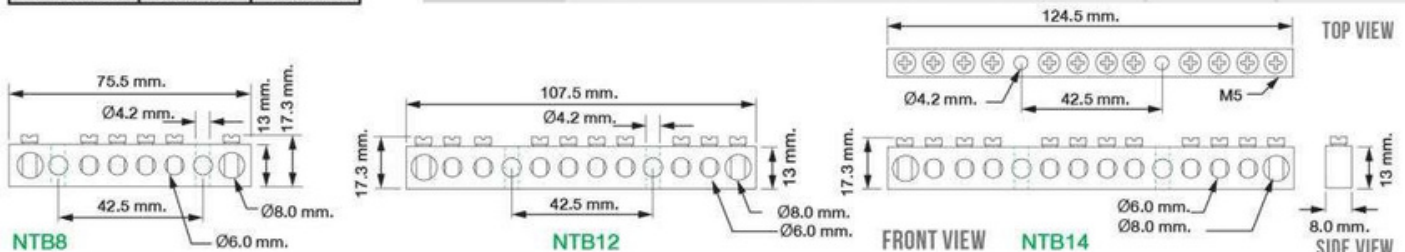

NTB8

NTB12

NTB14

SIDE VIEW



# CONSUMER UNIT (DIN TYPE)

## CONSUMER UNIT (MAIN BREAKER+CIRCUIT BREAKER) ตู้คอนซูมเมอร์ยูนิต (พร้อมเมน+ลูกย่อย)

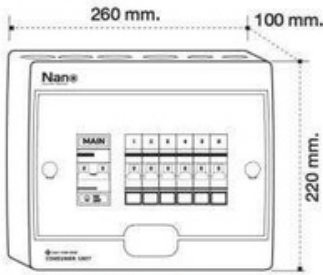

6 module

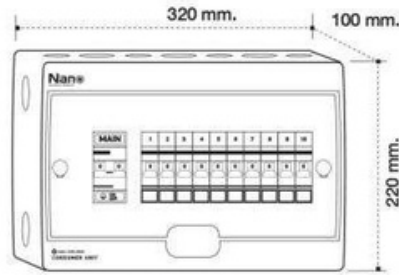

10 module

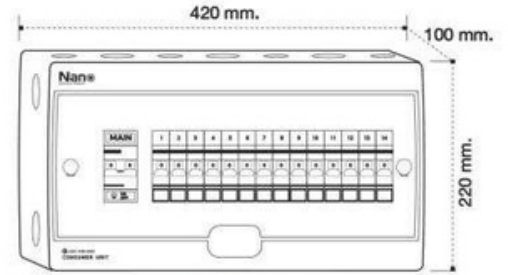

14 module

## CONSUMER UNIT MAIN BREAKER (RCBO)+CIRCUIT BREAKER ตู้คอนซูมเมอร์ยูนิต พร้อมเมน(RCBO)+ลูกย่อย

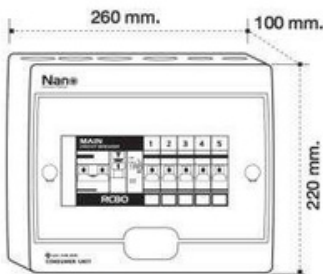

5 module

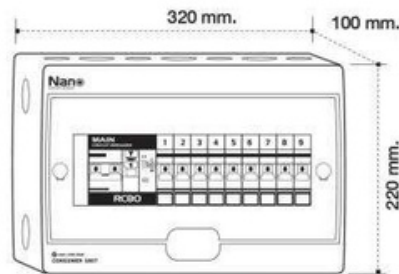

9 module

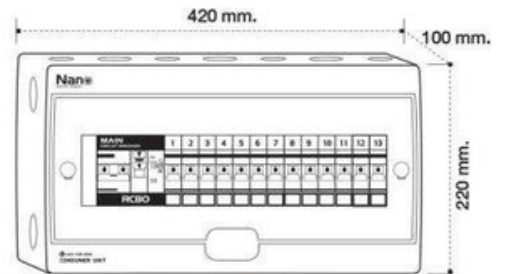

13 module

## CONSUMER UNIT SPLIT BUS ตู้คอนซูมเมอร์ยูนิต บัสบาร์ แยก

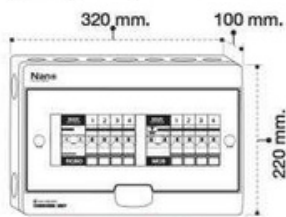

CSB-M4R4(C)

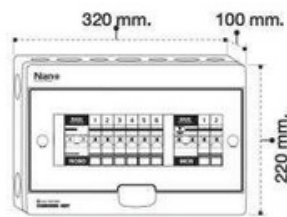

CSB-M6R2(C)

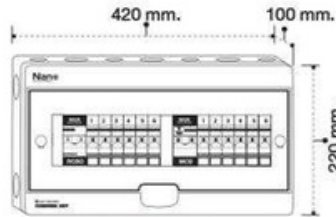

CSB-M6R6(C)

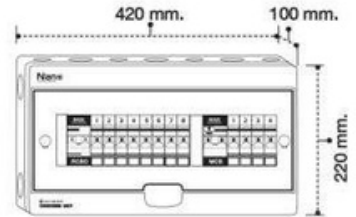

CSB-M8R4(C)

## MINIATURE CIRCUIT BREAKER 1 Pole

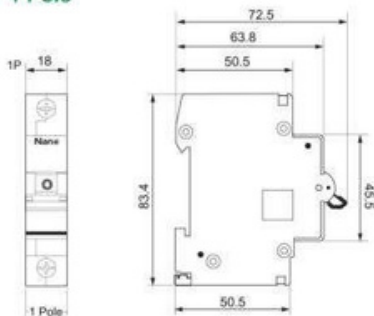

## MINIATURE CIRCUIT BREAKER 2 Pole

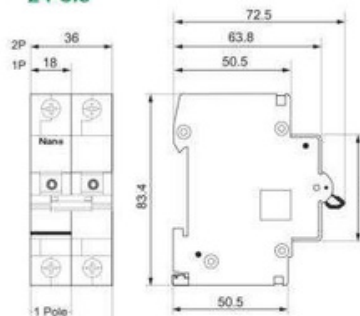

## MINIATURE CIRCUIT BREAKER 3 Pole

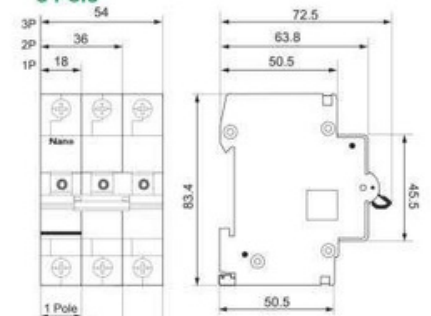

## RESIDUAL-CURRENT CIRCUIT BREAKER WITH OVERCURRENT PROTECTION (RCBO) 2 Pole

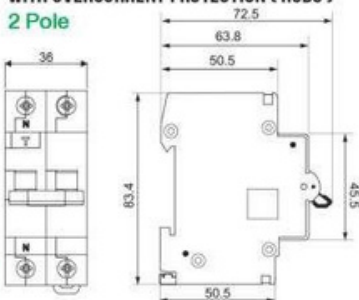

## RESIDUAL-CURRENT CIRCUIT BREAKER WITH OVERCURRENT PROTECTION (RCBO) 2 Pole

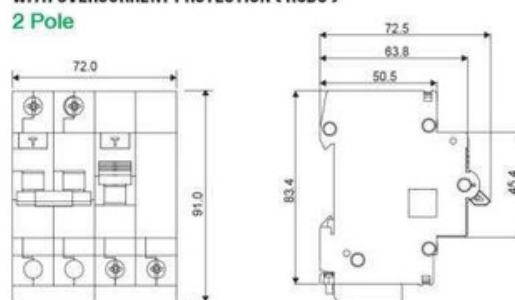

## CONSUMER UNIT (DIN TYPE)

ตู้คอนซูมเมอร์ยูนิต

### รูปแบบวิธีการต่อสายไฟที่ถูกต้อง

สำหรับเมนเบรกเกอร์, ลุกย่อยธรรมดา  
ลุกย่อยกันดูด

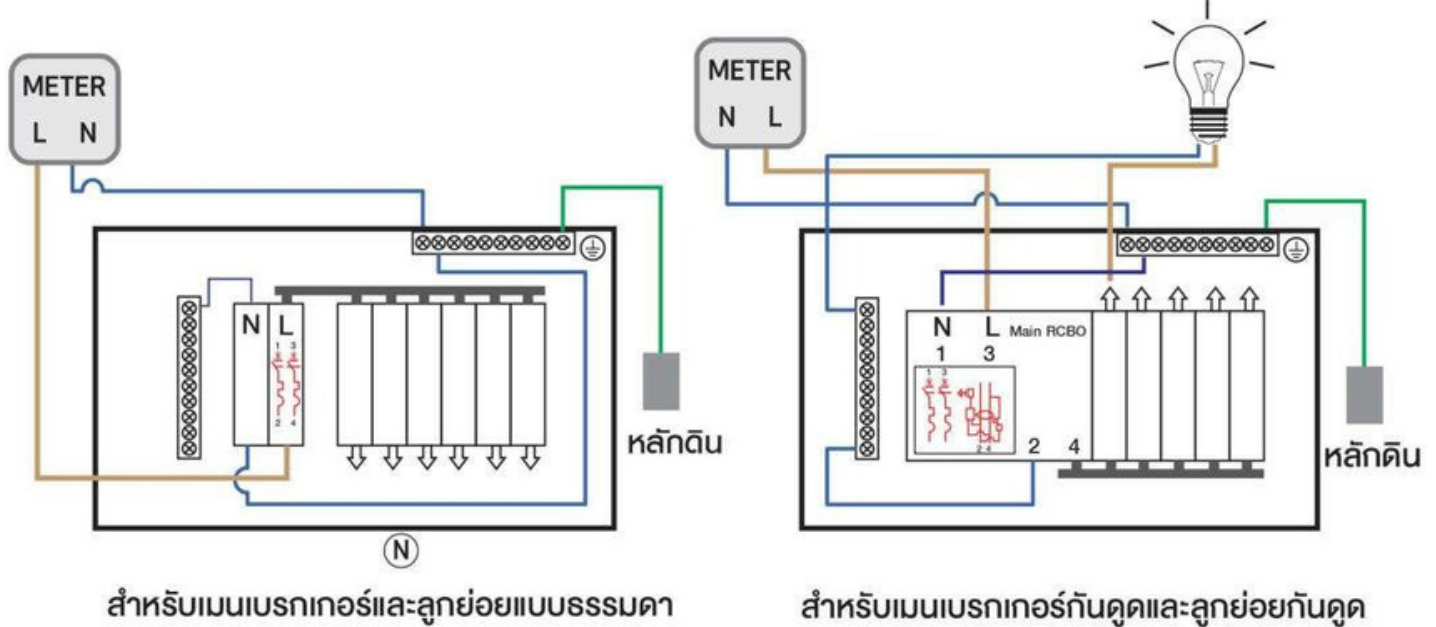

## CONSUMER UNIT : SPLIT BUS

ตู้คอนซูมเมอร์ยูนิต บัสบาร์ แยก

### รูปแบบวิธีการต่อสายไฟที่ถูกต้อง

สำหรับเมนเบรกเกอร์แบบธรรมดา (MCB)  
และ เมนเบรกเกอร์แบบกันดูด (RCBO)  
วิธีการต่อแบบ Consumer Unit แบบ  
Split Bus

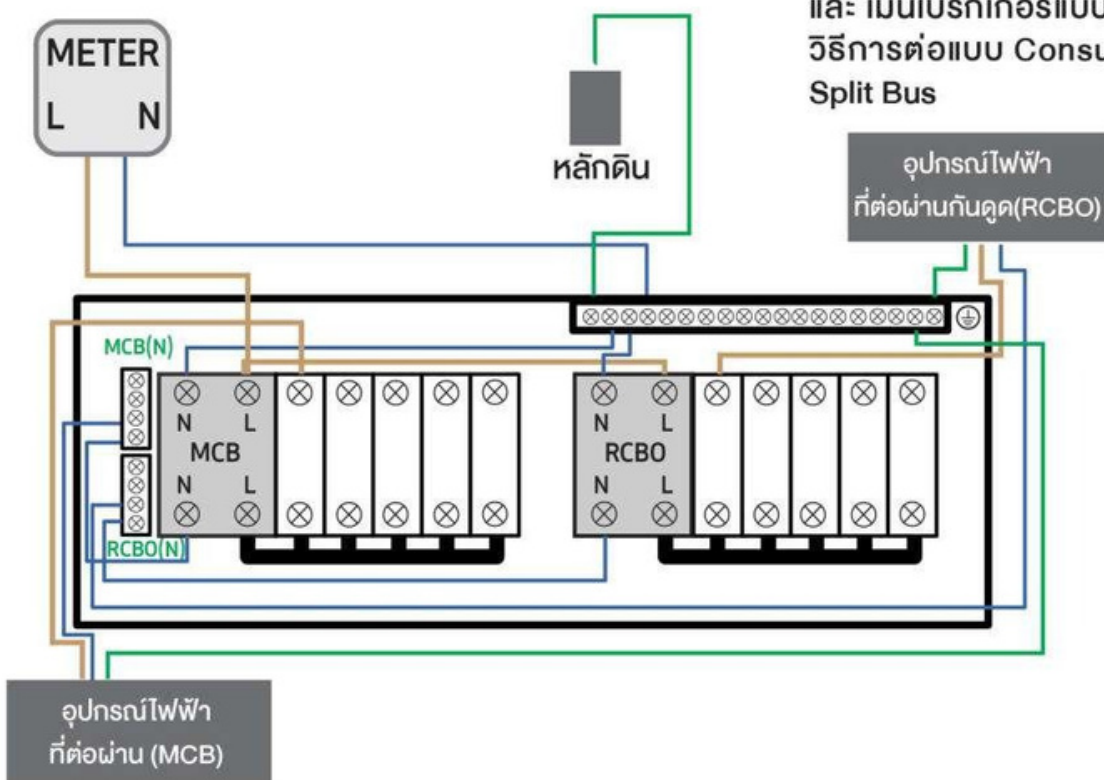

เมนเบรกเกอร์ ลุกย่อย  
เบรกเกอร์กันดูด RCBO  
ทุกประเภท  
คุณภาพมาตรฐานตาม  
มอก.909-2548  
มอก.1436-2540  
IEC60898  
IEC60947-2  
IEC61009



### NEUTRAL TERMINAL BAR

รูใส่สายนิวตรอนขนาดใหญ่ ผลิตจาก  
ทองเหลือง ใสสายไฟได้ถึง 10 mm<sup>2</sup>

### VARIOUS SIZES OF KNOCKOUTS

ช่องเดินสายไฟ ขนาด Ø1/2" และ  
Ø3/4" สะดวกในการเดินสายไฟ  
แบบ Wire way ขนาด 35x60 มม.

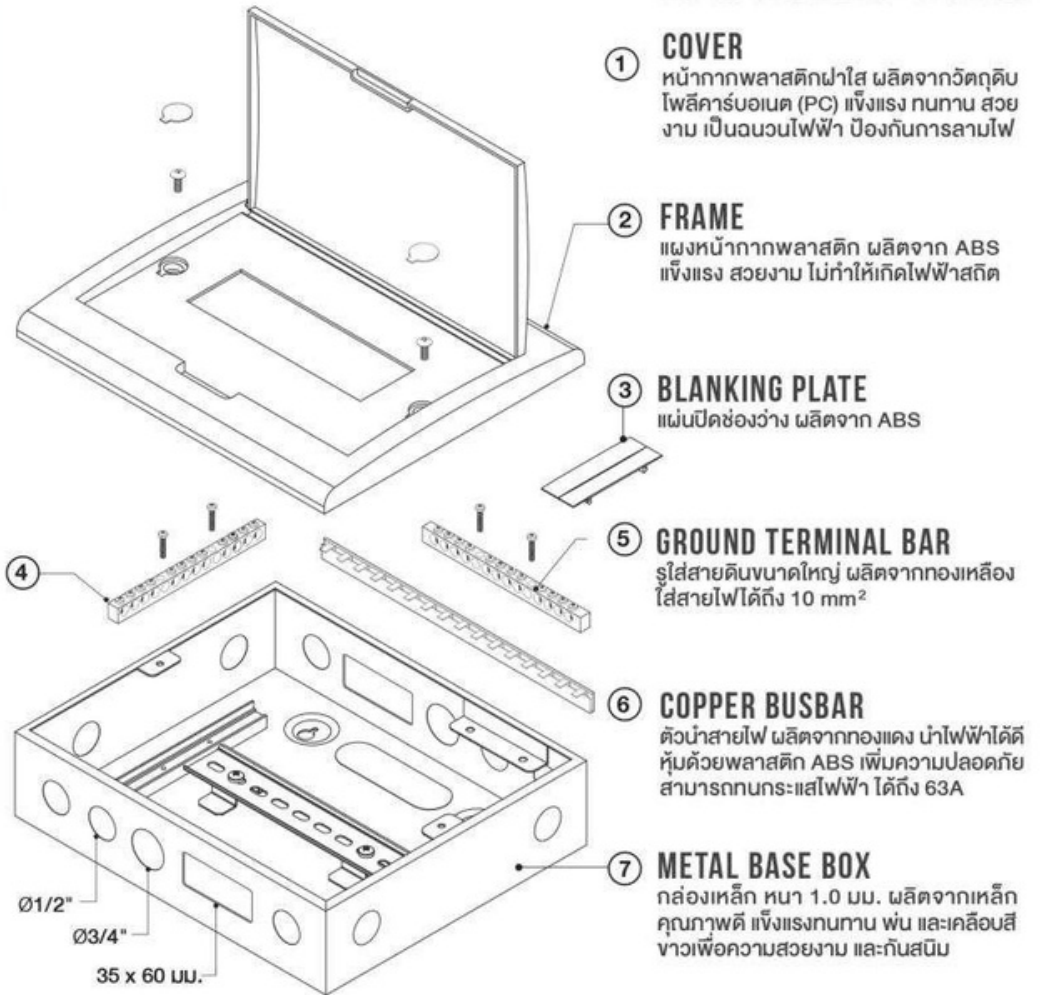

### EASY ASSEMBLY & MODERN DESIGN

ประกอบง่ายดีไซน์สวยงาม และ  
ทันสมัยเหมาะสำหรับที่พัก  
อาศัย และอาคารพาณิชย์

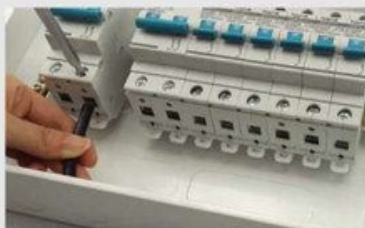

### LARGER SPACE & EASY WIRING

พื้นที่ภายในกล่องมีขนาดใหญ่ มีขนาดความกว้าง  
ถึง 220 มม. สามารถปรับแต่งอุปกรณ์ภายใน  
เช่น เข้าสายไฟ เบรกเกอร์ได้อย่างสะดวกกับสาย  
ไฟได้ง่าย



### HIGH - RELIABILITY CONNECTORS

มีตัวนำสายไฟ ผลิตจากทองแดง นำไฟฟ้าได้ดีใช้  
เชื่อมต่อกับเบรกเกอร์ได้สะดวก ปลายตัวนำมี  
การหุ้มด้วยพลาสติก ABS เพิ่มความปลอดภัย



### BEST QUALITY CONTROL

การควบคุมคุณภาพการผลิตสินค้าให้เป็นไป  
ตามข้อกำหนด หรือมาตรฐานคุณสมบัติที่  
กำหนดไว้ และสามารถสร้างความพึงพอใจ  
ให้กับลูกค้าสูงสุด



**nano**  
Plus  
series



**CONSUMER  
UNIT  
DIN TYPE  
แบบเกาะราง**

ไฟฉุกเฉิน  
เปิด-ปิด

ตู้คอนซูมเมอร์ยูนิต แบบเกาะราง  
(ฝาพลาสติก / กล่องเหล็ก)

WWW.NANO PRODUCT.COM

คุณภาพมาตรฐาน นอ.

นอ.1436 เล่ม 3-2564

นอ.909-2548

Green Industry

CE

CB

IEC

60898-1 60947-2  
61009-1  
SAFETY OF INFORMATION  
TECHNOLOGY EQUIPMENT

# CONSUMER UNIT ( DIN TYPE )



## CONSUMER UNIT (Din Type) included internal parts

ตู้คอนซูมเมอร์ยูนิต แบบเกาะราง (ตู้เปล่า)  
1 Phase, 2 Wire, 240 VAC



## CONSUMER UNIT ( DIN TYPE )

Item Code	Description	No. of Way จำนวนวงจรย่อย (ช่อง)	Packing บรรจุ	Unit price ราคา
รหัสสินค้า	รายละเอียดสินค้า			
NNP-CU02	INCLUDED INTERNAL PARTS ตู้เปล่า (รวมอุปกรณ์ภายใน)	2-4 module (2-4 ช่อง)	10 ชั้น	190.-
NNP-CU05		5-7 module (5-7 ช่อง)	10 ชั้น	270.-
NNP-CU08		8-10 module (8-10 ช่อง)	10 ชั้น	330.-
NNP-CU11		11-13 module (11-13 ช่อง)	10 ชั้น	480.-
NNP-CU14		14-16 module (14-16 ช่อง)	10 ชั้น	680.-
NNP-CU16		16-18 module (16-18 ช่อง)	10 ชั้น	810.-
NNP-CU19		19-21 module (19-21 ช่อง)	10 ชั้น	1,050.-
<b>NEW</b> NNP-CSB16	CONSUMER UNIT SPLIT BUS 6+6 ตู้คอนซูมเมอร์ยูนิต บัสบาร์แยก ตู้เปล่า(รวมอุปกรณ์ภายใน)	16-18 module (16-18 ช่อง)	10 ชั้น	1,070.-
NNP-CSB19	CONSUMER UNIT SPLIT BUS 8+8 ตู้คอนซูมเมอร์ยูนิต บัสบาร์แยก ตู้เปล่า(รวมอุปกรณ์ภายใน)	19-21 module (19-21 ช่อง)	10 ชั้น	1,310.-

## CONSUMER UNIT WITH MAIN BREAKER + MCBs

ตู้คอนซูมเมอร์ยูนิต แบบเกาะราง  
1 Phase, 2 Wire, 240 VAC



ไฟบอกสถานะ  
เปิด-ปิด

2-4 module



5-7 module



8-10 module



11-13 module

## CONSUMER UNIT WITH MAIN BREAKER + MCBs 2-4 MODULE

NNP-CM16B-02	MAIN BREAKER 16A + 2 MCBs เมน 16 แอมป์ + ลูกย่อย 2 ตัว	2-4 module (2-4 ช่อง)	10 ชั้น	350.-
NNP-CM32B-02	MAIN BREAKER 32A + 2 MCBs เมน 32 แอมป์ + ลูกย่อย 2 ตัว		10 ชั้น	360.-
NNP-CM40B-02	MAIN BREAKER 40A + 2 MCBs เมน 40 แอมป์ + ลูกย่อย 2 ตัว		10 ชั้น	380.-
NNP-CM50B-02	MAIN BREAKER 50A + 2 MCBs เมน 50 แอมป์ + ลูกย่อย 2 ตัว		10 ชั้น	380.-
NNP-CM63B-02	MAIN BREAKER 63A + 2 MCBs เมน 63 แอมป์ + ลูกย่อย 2 ตัว		10 ชั้น	380.-

## CONSUMER UNIT WITH MAIN BREAKER + MCBs 5-7 MODULE

NNP-CM16B-05	MAIN BREAKER 16A + 4 MCBs + BLANKING PLATE เมน 16 แอมป์ + ลูกย่อย 4 ตัว + แผ่นปิด	5-7 module (5-7 ช่อง)	10 ชั้น	510.-
NNP-CM32B-05	MAIN BREAKER 32A + 4 MCBs + BLANKING PLATE เมน 32 แอมป์ + ลูกย่อย 4 ตัว + แผ่นปิด		10 ชั้น	520.-
NNP-CM40B-05	MAIN BREAKER 40A + 4 MCBs + BLANKING PLATE เมน 40 แอมป์ + ลูกย่อย 4 ตัว + แผ่นปิด		10 ชั้น	535.-
NNP-CM50B-05	MAIN BREAKER 50A + 4 MCBs + BLANKING PLATE เมน 50 แอมป์ + ลูกย่อย 4 ตัว + แผ่นปิด		10 ชั้น	535.-
NNP-CM63B-05	MAIN BREAKER 63A + 4 MCBs + BLANKING PLATE เมน 63 แอมป์ + ลูกย่อย 4 ตัว + แผ่นปิด		10 ชั้น	535.-

## CONSUMER UNIT WITH MAIN BREAKER + MCBs 8-10 MODULE

NNP-CM32B-08	MAIN BREAKER 32A + 6 MCBs + BLANKING PLATE เมน 32 แอมป์ + ลูกย่อย 6 ตัว + แผ่นปิด	8-10 module (8-10 ช่อง)	10 ชั้น	715.-
NNP-CM40B-08	MAIN BREAKER 40A + 6 MCBs + BLANKING PLATE เมน 40 แอมป์ + ลูกย่อย 6 ตัว + แผ่นปิด		10 ชั้น	730.-
NNP-CM50B-08	MAIN BREAKER 50A + 6 MCBs + BLANKING PLATE เมน 50 แอมป์ + ลูกย่อย 6 ตัว + แผ่นปิด		10 ชั้น	730.-
NNP-CM63B-08	MAIN BREAKER 63A + 6 MCBs + BLANKING PLATE เมน 63 แอมป์ + ลูกย่อย 6 ตัว + แผ่นปิด		10 ชั้น	730.-

## CONSUMER UNIT WITH MAIN BREAKER + MCBs 11-13 MODULE

NNP-CM40B-11	MAIN BREAKER 40A + 10 MCBs + BLANKING PLATE เมน 40 แอมป์ + ลูกย่อย 10 ตัว + แผ่นปิด	11-13 module (11-13 ช่อง)	10 ชั้น	1,140.-
NNP-CM50B-11	MAIN BREAKER 50A + 10 MCBs + BLANKING PLATE เมน 50 แอมป์ + ลูกย่อย 10 ตัว + แผ่นปิด		10 ชั้น	1,140.-
NNP-CM63B-11	MAIN BREAKER 63A + 10 MCBs + BLANKING PLATE เมน 63 แอมป์ + ลูกย่อย 10 ตัว + แผ่นปิด		10 ชั้น	1,140.-

คุณภาพมาตรฐาน มอก.



มอก.1436 เล่ม 3-2564



60898-1  
60947-2  
SAFETY OF INFORMATION  
TECHNOLOGY EQUIPMENT



ตู้คอนซูมเมอร์ยูนิต NANO plus ซีโซ่สวยงาม ทนทาน ปลอดภัยด้วยการออกแบบและทดสอบตามมาตรฐาน มอก.1436-2540 ใช้สำหรับติดตั้งภายในอาคาร บ้านพักอาศัยสำนักงานขนาดเล็กที่ใช้ไฟฟ้าระบบ 1 เฟส 2 สาย 240 โวลต์ มีไฟ LED แสดงสถานะการใช้งาน

# CONSUMER UNIT (DIN TYPE)



## CONSUMER UNIT WITH MAIN BREAKER + MCBs

ตู้คอนซูมเมอร์ยูนิต แบบเกาะราง  
1 Phase, 2 Wire, 240 VAC



14-16 module



16-18 module



19-21 module

## CONSUMER UNIT WITH MAIN RCBO+ MCBs

ตู้คอนซูมเมอร์ยูนิต แบบเกาะราง  
1 Phase, 2 Wire, 240 VAC



2-4 module



5-7 module



8-10 module

### CONSUMER UNIT WITH MAIN BREAKER + MCBs NEW 14-16 MODULE

Item Code	Description	No. of Way จำนวนวงจรย่อย (ช่อง)	Packing บรรจุ	Unit price ราคา
NNP-CM40B-14	MAIN BREAKER 40A +12 MCBs + BLANKING PLATE เมน 40 แอมป์ + ลูกย่อย 12 ตัว + แผ่นปิด	14-16 module (14-16 ช่อง)	10 ชั้น	1,330.-
NNP-CM50B-14	MAIN BREAKER 50A +12 MCBs + BLANKING PLATE เมน 50 แอมป์ + ลูกย่อย 12 ตัว + แผ่นปิด		10 ชั้น	1,330.-
NNP-CM63B-14	MAIN BREAKER 63A +12 MCBs + BLANKING PLATE เมน 63 แอมป์ + ลูกย่อย 12 ตัว + แผ่นปิด		10 ชั้น	1,330.-

### CONSUMER UNIT WITH MAIN BREAKER + MCBs NEW 16-18 MODULE

NNP-CM40B-16	MAIN BREAKER 40A +14 MCBs + BLANKING PLATE เมน 40 แอมป์ + ลูกย่อย 14 ตัว + แผ่นปิด	16-18 module (16-18 ช่อง)	10 ชั้น	1,550.-
NNP-CM50B-16	MAIN BREAKER 50A +14 MCBs + BLANKING PLATE เมน 50 แอมป์ + ลูกย่อย 14 ตัว + แผ่นปิด		10 ชั้น	1,550.-
NNP-CM63B-16	MAIN BREAKER 63A +14 MCBs + BLANKING PLATE เมน 63 แอมป์ + ลูกย่อย 14 ตัว + แผ่นปิด		10 ชั้น	1,550.-

### CONSUMER UNIT WITH MAIN BREAKER + MCBs NEW 19-21 MODULE

NNP-CM40B-19	MAIN BREAKER 40A +18 MCBs + BLANKING PLATE เมน 40 แอมป์ + ลูกย่อย 18 ตัว + แผ่นปิด	19-21 module (19-21 ช่อง)	10 ชั้น	1,965.-
NNP-CM50B-19	MAIN BREAKER 50A +18 MCBs + BLANKING PLATE เมน 50 แอมป์ + ลูกย่อย 18 ตัว + แผ่นปิด		10 ชั้น	1,965.-
NNP-CM63B-19	MAIN BREAKER 63A +18 MCBs + BLANKING PLATE เมน 63 แอมป์ + ลูกย่อย 18 ตัว + แผ่นปิด		10 ชั้น	1,965.-

### CONSUMER UNIT WITH MAIN RCBO + MCBs 2-4 MODULE

NNP-CR16B-02	MAIN RCBO 16A + 2 MCBs เมนกันดูด 16 แอมป์ + ลูกย่อย 2 ตัว	2-4 module (2-4 ช่อง)	10 ชั้น	500.-
NNP-CR32B-02	MAIN RCBO 32A + 2 MCBs เมนกันดูด 32 แอมป์ + ลูกย่อย 2 ตัว		10 ชั้น	500.-
NNP-CR40B-02	MAIN RCBO 40A + 2 MCBs เมนกันดูด 40 แอมป์ + ลูกย่อย 2 ตัว		10 ชั้น	510.-
NNP-CR50B-02	MAIN RCBO 50A + 2 MCBs เมนกันดูด 50 แอมป์ + ลูกย่อย 2 ตัว		10 ชั้น	510.-
NNP-CR63B-02	MAIN RCBO 63A + 2 MCBs เมนกันดูด 63 แอมป์ + ลูกย่อย 2 ตัว		10 ชั้น	510.-

### CONSUMER UNIT WITH MAIN RCBO + MCBs 5-7 MODULE

NNP-CR16B-05	MAIN RCBO 16A + 4 MCBs + BLANKING PLATE เมนกันดูด 16 แอมป์ + ลูกย่อย 4 ตัว + แผ่นปิด	5-7 module (5-7 ช่อง)	10 ชั้น	660.-
NNP-CR32B-05	MAIN RCBO 32A + 4 MCBs + BLANKING PLATE เมนกันดูด 32 แอมป์ + ลูกย่อย 4 ตัว + แผ่นปิด		10 ชั้น	660.-
NNP-CR40B-05	MAIN RCBO 40A + 4 MCBs + BLANKING PLATE เมนกันดูด 40 แอมป์ + ลูกย่อย 4 ตัว + แผ่นปิด		10 ชั้น	665.-
NNP-CR50B-05	MAIN RCBO 50A + 4 MCBs + BLANKING PLATE เมนกันดูด 50 แอมป์ + ลูกย่อย 4 ตัว + แผ่นปิด		10 ชั้น	665.-
NNP-CR63B-05	MAIN RCBO 63A + 4 MCBs + BLANKING PLATE เมนกันดูด 63 แอมป์ + ลูกย่อย 4 ตัว + แผ่นปิด		10 ชั้น	665.-

### CONSUMER UNIT WITH MAIN RCBO + MCBs 8-10 MODULE

NEW NNP-CR32B-08	MAIN RCBO 32A + 6 MCBs + BLANKING PLATE เมนกันดูด 32 แอมป์ + ลูกย่อย 6 ตัว + แผ่นปิด	8-10 module (8-10 ช่อง)	10 ชั้น	850.-
NEW NNP-CR40B-08	MAIN RCBO 40A + 6 MCBs + BLANKING PLATE เมนกันดูด 40 แอมป์ + ลูกย่อย 6 ตัว + แผ่นปิด		10 ชั้น	860.-
NNP-CR50B-08	MAIN RCBO 50A + 6 MCBs + BLANKING PLATE เมนกันดูด 50 แอมป์ + ลูกย่อย 6 ตัว + แผ่นปิด		10 ชั้น	860.-
NNP-CR63B-08	MAIN RCBO 63A + 6 MCBs + BLANKING PLATE เมนกันดูด 63 แอมป์ + ลูกย่อย 6 ตัว + แผ่นปิด		10 ชั้น	860.-

คุณภาพมาตรฐาน มอก.



มอก.1436 เล่ม 3-2564 มอก.909-2548



60898-1 60947-2  
61009-1  
SAFETY OF INFORMATION  
TECHNOLOGY EQUIPMENT



ตู้คอนซูมเมอร์ยูนิต NANO plus ดีไซน์สวยงาม ทนทาน ปลอดภัยด้วย การออกแบบและทดสอบตามมาตรฐาน มอก.1436-2540 ใช้สำหรับติดตั้ง ภายในอาคาร บ้านพักอาศัยสำนักงานขนาดเล็กที่ใช้ไฟฟ้าระบบ 1 เฟส 2 สาย 240 โวลต์ มีไฟ LED แสดงสถานะการใช้งาน

# CONSUMER UNIT ( DIN TYPE )



## CONSUMER UNIT WITH MAIN RCBO+ MCBs

ตู้คอนซูมเมอร์ยูนิต แบบเกาะราง  
1 Phase, 2 Wire, 240 VAC



11-13 module



14-16 module



16-18 module



19-21 module

## CONSUMER UNIT WITH MAIN RCBO (Adjustable mA)+ MCBs

(Adjustable mA)+ MCBs  
1 Phase, 2 Wire, 240 VAC



8-10 module



11-13 module



14-16 module

## CONSUMER UNIT WITH MAIN BREAKER + MCBs

11-13 MODULE

Item Code	Description	No. of Way จำนวนวงจรย่อย (ช่อง)	Packing บรรจุ	Unit price ราคา
NNP-CR40B-11 <b>NEW</b>	MAIN RCBO 40A +10 MCBs + BLANKING PLATE เมนกันดูด 40 แอมป์ + ลูกย่อย 10 ตัว + แผ่นปิด	11-13 module (11-13 ช่อง)	10 ชั้น	1,275.-
NNP-CR50B-11	MAIN RCBO 50A +10 MCBs + BLANKING PLATE เมนกันดูด 50 แอมป์ + ลูกย่อย 10 ตัว + แผ่นปิด		10 ชั้น	1,275.-
NNP-CR63B-11	MAIN RCBO 63A +10 MCBs + BLANKING PLATE เมนกันดูด 63 แอมป์ + ลูกย่อย 10 ตัว + แผ่นปิด		10 ชั้น	1,275.-

## CONSUMER UNIT WITH MAIN RCBO + MCBs

**NEW**

14-16 MODULE

NNP-CR40B-14	MAIN RCBO 40A +12 MCBs + BLANKING PLATE เมนกันดูด 40 แอมป์ + ลูกย่อย 12 ตัว + แผ่นปิด	14-16 module (14-16 ช่อง)	10 ชั้น	1,460.-
NNP-CR50B-14	MAIN RCBO 50A +12 MCBs + BLANKING PLATE เมนกันดูด 50 แอมป์ + ลูกย่อย 12 ตัว + แผ่นปิด		10 ชั้น	1,460.-
NNP-CR63B-14	MAIN RCBO 63A +12 MCBs + BLANKING PLATE เมนกันดูด 63 แอมป์ + ลูกย่อย 12 ตัว + แผ่นปิด		10 ชั้น	1,460.-

## CONSUMER UNIT WITH MAIN RCBO + MCBs

**NEW**

16-18 MODULE

NNP-CR40B-16	MAIN RCBO 40A +14 MCBs + BLANKING PLATE เมนกันดูด 40 แอมป์ + ลูกย่อย 14 ตัว + แผ่นปิด	16-18 module (16-18 ช่อง)	10 ชั้น	1,680.-
NNP-CR50B-16	MAIN RCBO 50A +14 MCBs + BLANKING PLATE เมนกันดูด 50 แอมป์ + ลูกย่อย 14 ตัว + แผ่นปิด		10 ชั้น	1,680.-
NNP-CR63B-16	MAIN RCBO 63A +14 MCBs + BLANKING PLATE เมนกันดูด 63 แอมป์ + ลูกย่อย 14 ตัว + แผ่นปิด		10 ชั้น	1,680.-

## CONSUMER UNIT WITH MAIN RCBO + MCBs

**NEW**

19-21 MODULE

NNP-CR40B-19	MAIN RCBO 40A +18 MCBs + BLANKING PLATE เมนกันดูด 40 แอมป์ + ลูกย่อย 18 ตัว + แผ่นปิด	19-21 module (19-21 ช่อง)	10 ชั้น	2,100.-
NNP-CR50B-19	MAIN RCBO 50A +18 MCBs + BLANKING PLATE เมนกันดูด 50 แอมป์ + ลูกย่อย 18 ตัว + แผ่นปิด		10 ชั้น	2,100.-
NNP-CR63B-19	MAIN RCBO 63A +18 MCBs + BLANKING PLATE เมนกันดูด 63 แอมป์ + ลูกย่อย 18 ตัว + แผ่นปิด		10 ชั้น	2,100.-

## CONSUMER UNIT WITH MAIN RCBO (ADJUSTABLE mA) + MCBs

**NEW**

8-10 MODULE

NNP32ADJ-08	MAIN RCBO (ADJUSTABLE mA) 32A + 4 MCBs เมนกันดูด 32 แอมป์ (ปรับ mA) + ลูกย่อย 4 ตัว	8-10 module (8-10 ช่อง)	10 ชั้น	1,240.-
NNP50ADJ-08	MAIN RCBO (ADJUSTABLE mA) 50A + 4 MCBs เมนกันดูด 50 แอมป์ (ปรับ mA) + ลูกย่อย 4 ตัว		10 ชั้น	1,240.-
NNP63ADJ-08	MAIN RCBO (ADJUSTABLE mA) 63A + 4 MCBs เมนกันดูด 63 แอมป์ (ปรับ mA) + ลูกย่อย 4 ตัว		10 ชั้น	1,240.-

## CONSUMER UNIT WITH MAIN RCBO (ADJUSTABLE mA) + MCBs

**NEW**

11-13 MODULE

NNP32ADJ-11	MAIN RCBO (ADJUSTABLE mA) 32A + 6 MCBs + BLANKING PLATE เมนกันดูด 32 แอมป์ (ปรับ mA) + ลูกย่อย 6 ตัว + แผ่นปิด	11-13 module (11-13 ช่อง)	10 ชั้น	1,450.-
NNP50ADJ-11	MAIN RCBO (ADJUSTABLE mA) 50A + 6 MCBs + BLANKING PLATE เมนกันดูด 50 แอมป์ (ปรับ mA) + ลูกย่อย 6 ตัว + แผ่นปิด		10 ชั้น	1,450.-
NNP63ADJ-11	MAIN RCBO (ADJUSTABLE mA) 63A + 6 MCBs + BLANKING PLATE เมนกันดูด 63 แอมป์ (ปรับ mA) + ลูกย่อย 6 ตัว + แผ่นปิด		10 ชั้น	1,450.-

## CONSUMER UNIT WITH MAIN RCBO (ADJUSTABLE mA) + MCBs

**NEW**

14-16 MODULE

NNP50ADJ-14	MAIN RCBO (ADJUSTABLE mA) 50A + 8 MCBs เมนกันดูด 50 แอมป์ (ปรับ mA) + ลูกย่อย 8 ตัว	14-16 module (14-16 ช่อง)	10 ชั้น	1,705.-
NNP63ADJ-14	MAIN RCBO (ADJUSTABLE mA) 63A + 8 MCBs เมนกันดูด 63 แอมป์ (ปรับ mA) + ลูกย่อย 8 ตัว		10 ชั้น	1,705.-

คุณภาพมาตรฐาน มอก.



60898-1 60947-2  
61009-1  
SAFETY OF INFORMATION  
TECHNOLOGY EQUIPMENT



ตู้คอนซูมเมอร์ยูนิต NANO plus ดีไซน์สวยงาม ทนทาน ปลอดภัยด้วยการออกแบบและทดสอบตามมาตรฐาน มอก.1436-2540 ใช้สำหรับติดตั้งภายในอาคาร บ้านพักอาศัยสำนักงานขนาดเล็กที่ใช้ไฟฟ้าระบบ 1 เฟส 2 สาย 240 โวลท์ มีไฟ LED แสดงสถานะการใช้งาน

# CONSUMER UNIT ( DIN TYPE )



## CONSUMER UNIT WITH MAIN RCBO (Adjustable ma)+ MCBs

ตู้คอนซูมเมอร์ยูนิต แบบเกาะราง 1 Phase, 2 Wire, 240 VAC



16-18 module



19-21 module

สามารถป้องกันได้ทั้งไฟลัดไฟเกิน และไฟลัดวงจรเหมาะสำหรับตู้คอนซูมเมอร์ยูนิต และโหลดเซมิคอนดักต้ง่ายพร้อมใช้งาน

## CONSUMER UNIT WITH SURGE PROTECTIVE DEVICE MAIN RCBO + MCBs

ตู้คอนซูมเมอร์ยูนิต แบบเกาะราง 1 Phase, 2 Wire, 240 VAC



5-7 module



8-10 module



11-13 module



### CONSUMER UNIT WITH MAIN RCBO ( ADJUSTABLE mA ) + MCBs 16-18 MODULE

Item Code	Description	No. of Way จำนวนวงจรย่อย (ช่อง)	Packing	Unit price ราคา
NNP50ADJ-16	MAIN RCBO ( ADJUSTABLE mA ) 50A + 10 MCBs เมนกันดูด 50 แอมป์ (ปรับmA) + ลูกย่อย 10 ตัว	16-18 module (16-18 ช่อง)	10 ชั้น	1,920.-
NNP63ADJ-16	MAIN RCBO ( ADJUSTABLE mA ) 63A + 10 MCBs เมนกันดูด 63 แอมป์ (ปรับmA) + ลูกย่อย 10 ตัว		10 ชั้น	1,920.-

### CONSUMER UNIT WITH MAIN RCBO ( ADJUSTABLE mA ) + MCBs 19-21 MODULE

NNP50ADJ-19	MAIN RCBO ( ADJUSTABLE mA ) 50A + 14 MCBs เมนกันดูด 50 แอมป์ (ปรับmA) + ลูกย่อย 14 ตัว	19-21 module (19-21 ช่อง)	10 ชั้น	2,340.-
NNP63ADJ-19	MAIN RCBO ( ADJUSTABLE mA ) 63A + 14 MCBs เมนกันดูด 63 แอมป์ (ปรับmA) + ลูกย่อย 14 ตัว		10 ชั้น	2,340.-

### CONSUMER UNIT WITH SURGE PROTECTIVE DEVICE + MAIN RCBO 5-7 MODULE

NNP16CR-05(SPD)	SURGE PROTECTION DEVICE+ MAIN BREAKER 16A+3 MCBs อุปกรณ์ป้องกันฟ้าผ่า + เมน 16 แอมป์ + ลูกย่อย 3 ตัว	5-7 module (5-7 ช่อง)	10 ชั้น	1,240.-
NNP32CR-05(SPD)	SURGE PROTECTION DEVICE+ MAIN BREAKER 32A+3 MCBs อุปกรณ์ป้องกันฟ้าผ่า + เมน 32 แอมป์ + ลูกย่อย 3 ตัว		10 ชั้น	1,240.-
NNP40CR-05(SPD)	SURGE PROTECTION DEVICE+ MAIN BREAKER 40A+3 MCBs อุปกรณ์ป้องกันฟ้าผ่า + เมน 40 แอมป์ + ลูกย่อย 3 ตัว		10 ชั้น	1,245.-
NNP50CR-05(SPD)	SURGE PROTECTION DEVICE+ MAIN BREAKER 50A+3 MCBs อุปกรณ์ป้องกันฟ้าผ่า + เมน 50 แอมป์ + ลูกย่อย 3 ตัว		10 ชั้น	1,245.-
NNP63CR-05(SPD)	SURGE PROTECTION DEVICE+ MAIN BREAKER 63A+3 MCBs อุปกรณ์ป้องกันฟ้าผ่า + เมน 63 แอมป์ + ลูกย่อย 3 ตัว		10 ชั้น	1,245.-

### CONSUMER UNIT WITH SURGE PROTECTIVE DEVICE + MAIN RCBO 8-10 MODULE

NNP32CR-08(SPD)	SURGE PROTECTION DEVICE+ MAIN BREAKER 32A+6 MCBs อุปกรณ์ป้องกันฟ้าผ่า + เมน 32 แอมป์ + ลูกย่อย 6 ตัว	8-10 module (8-10 ช่อง)	10 ชั้น	1,490.-
NNP40CR-08(SPD)	SURGE PROTECTION DEVICE+ MAIN BREAKER 40A+6 MCBs อุปกรณ์ป้องกันฟ้าผ่า + เมน 40 แอมป์ + ลูกย่อย 6 ตัว		10 ชั้น	1,505.-
NNP50CR-08(SPD)	SURGE PROTECTION DEVICE+ MAIN BREAKER 50A+6 MCBs อุปกรณ์ป้องกันฟ้าผ่า + เมน 50 แอมป์ + ลูกย่อย 6 ตัว		10 ชั้น	1,505.-
NNP63CR-08(SPD)	SURGE PROTECTION DEVICE+ MAIN BREAKER 63A+6 MCBs อุปกรณ์ป้องกันฟ้าผ่า + เมน 63 แอมป์ + ลูกย่อย 6 ตัว		10 ชั้น	1,505.-

### CONSUMER UNIT WITH SURGE PROTECTIVE DEVICE + MAIN RCBO 11-13 MODULE

NNP40CR-11(SPD)	SURGE PROTECTION DEVICE+ MAIN BREAKER 40A+9 MCBs อุปกรณ์ป้องกันฟ้าผ่า + เมน 40 แอมป์ + ลูกย่อย 9 ตัว	11-13 module (11-13 ช่อง)	10 ชั้น	1,800.-
NNP50CR-11(SPD)	SURGE PROTECTION DEVICE+ MAIN BREAKER 50A+9 MCBs อุปกรณ์ป้องกันฟ้าผ่า + เมน 50 แอมป์ + ลูกย่อย 9 ตัว		10 ชั้น	1,800.-
NNP63CR-11(SPD)	SURGE PROTECTION DEVICE+ MAIN BREAKER 63A+9 MCBs อุปกรณ์ป้องกันฟ้าผ่า + เมน 63 แอมป์ + ลูกย่อย 9 ตัว		10 ชั้น	1,800.-



**SURGE PROTECTIVE DEVICE**  
อุปกรณ์ป้องกันฟ้าผ่าป้องกันไฟกระชาก

2 Pole 10-20 kA

มีแถบสี สถานะ



## STAY PROTECTION

### Surge Protection Device

อุปกรณ์ป้องกันไฟฟ้า จากแรงดันไฟฟ้า  
ป้องกันไฟกระชากสำหรับตู้คอนซูมเมอร์ยูนิต

คุณภาพมาตรฐาน มอก.



มอก.1436 เล่ม 3-2564 มอก.909-2548



60898-1 60947-2  
61009-1  
SAFETY OF INFORMATION  
TECHNOLOGY EQUIPMENT



ตู้คอนซูมเมอร์ยูนิต NANO plus ดีไซน์สวยงาม ทนทาน ปลอดภัยด้วยการออกแบบและทดสอบตามมาตรฐาน มอก.1436-2540 ใช้สำหรับติดตั้งภายในอาคาร บ้านพักอาศัยสำนักงานขนาดเล็กที่ใช้ไฟฟ้าระบบ 1 เฟส 2 สาย 240 โวลต์ มีไฟ LED แสดงสถานะการใช้งาน



ตู้คอนซูมเมอร์ยูนิต แบบเกาะราง(ฝาพลาสติก/กล่องเหล็ก)  
**CONSUMER UNIT ( DIN TYPE )**



**CONSUMER UNIT (Din Type)**  
 included internal parts  
 ตู้คอนซูมเมอร์ยูนิต แบบเกาะราง

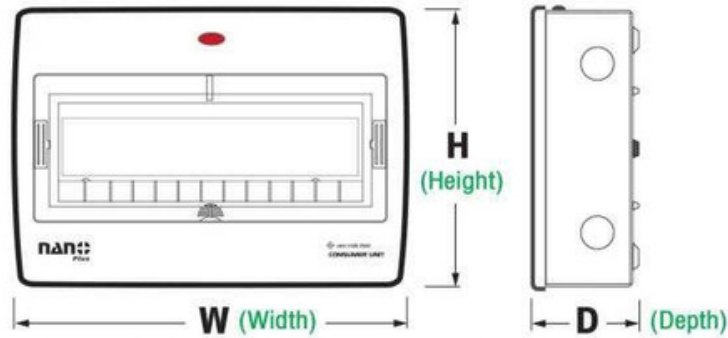

Dimension (mm.)			
NO.OF WAY	W	H	D
2	140	170	87
5	199	210	87
8	252	210	88.7
11	305	210	88.7
14	359	210	88.7
16	395	210	88.7
19	450	210	88.7

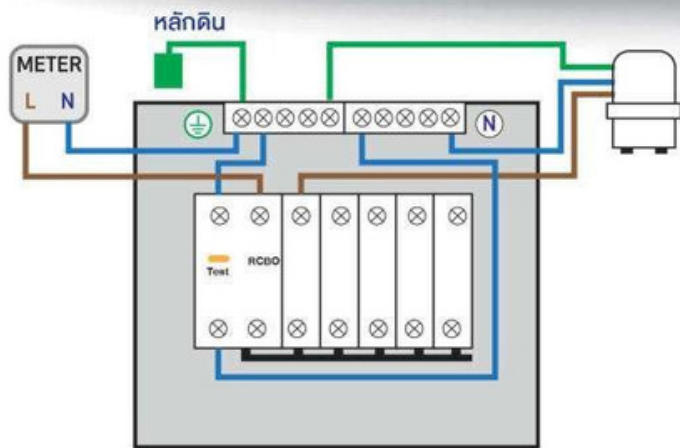

สำหรับเมนเบรกเกอร์แบบ  
 ธรรมดาและเมนเบรกเกอร์  
 แบบมีอุปกรณ์ป้องกันไฟ  
 ดูดไฟรั่ว

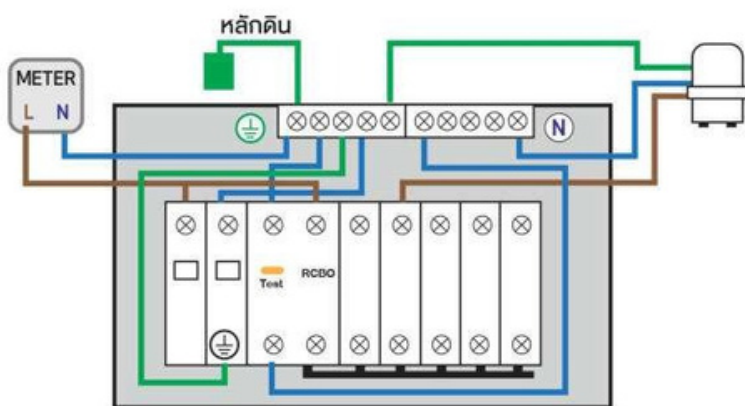

สำหรับอุปกรณ์ป้องกันฟ้าผ่า  
 พร้อมเมนเบรกเกอร์แบบมี  
 อุปกรณ์ป้องกันไฟดูดไฟรั่ว

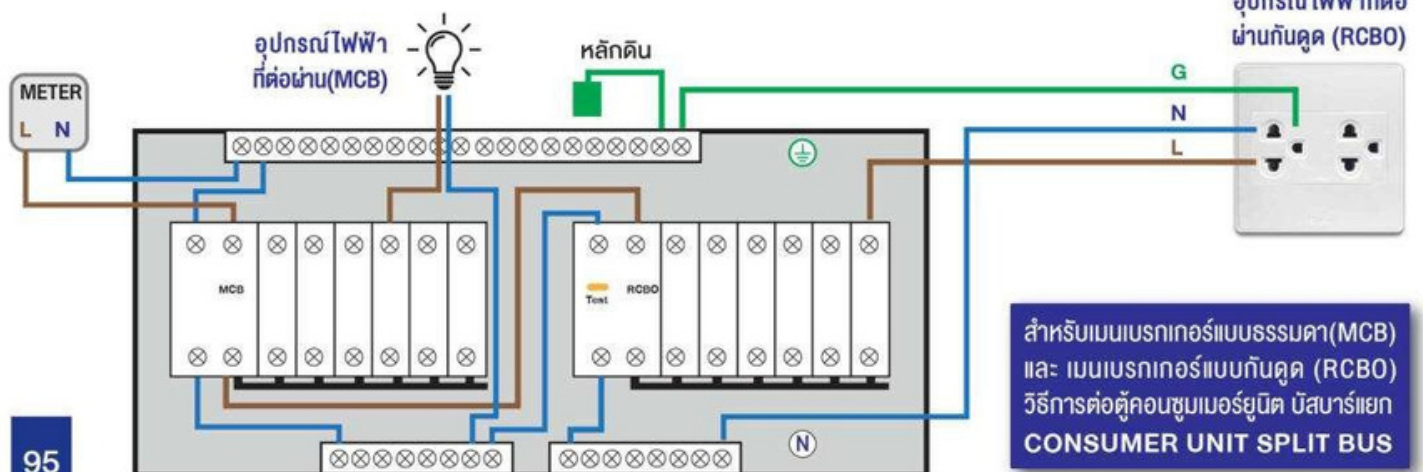

สำหรับเมนเบรกเกอร์แบบธรรมดา(MCB)  
 และ เมนเบรกเกอร์แบบกันดูด (RCBO)  
 วิธีการต่อตู้คอนซูมเมอร์ยูนิต บัสบาร์แยก  
**CONSUMER UNIT SPLIT BUS**

# CONSUMER UNIT DIN TYPE

ตู้คอนซูมเมอร์ยูนิต แบบเกาะราง  
(ฝาพลาสติก PC / กล่องเหล็ก)

# nan<sup>+</sup> Plus

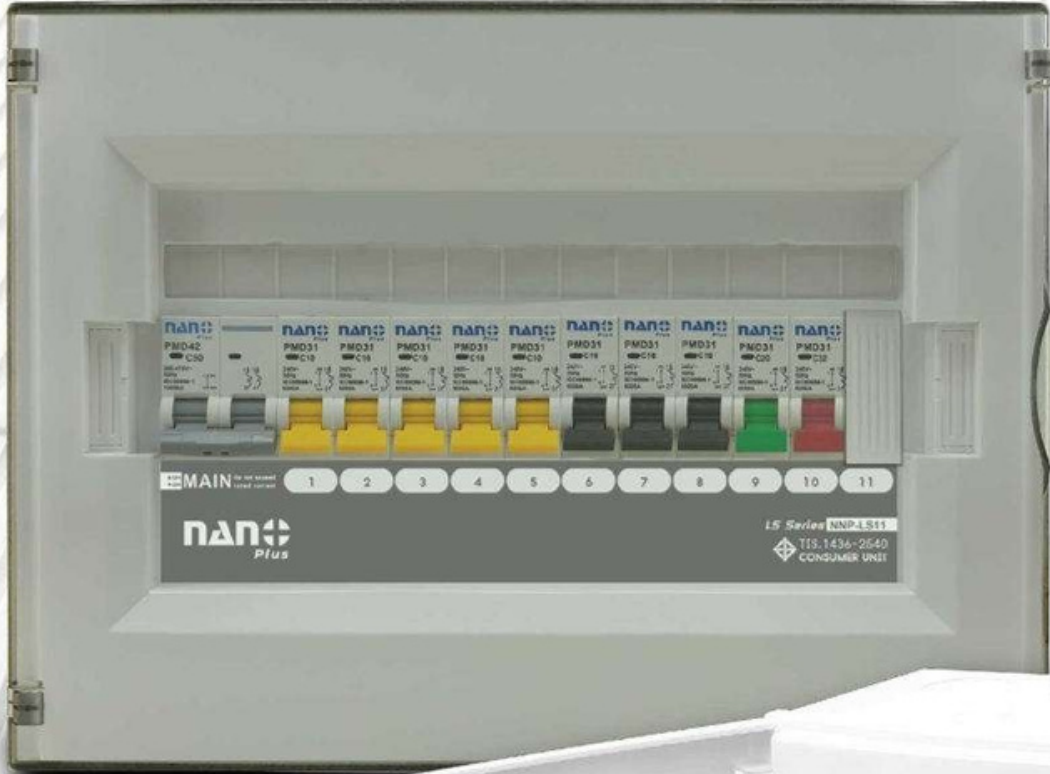

รุ่นเปิด 2 ด้าน

## LS Series

Available in 2 colors

คุณภาพมาตรฐาน มอก.



มอก.1436 เล่ม 3-2564



มอก.909-2548



60898-1 60947-2  
61009-1  
SAFETY OF INFORMATION  
TECHNOLOGY EQUIPMENT



# CONSUMER UNIT (DIN TYPE)



## CONSUMER UNIT (Din Type)

included internal parts

ตู้คอนซูมเมอร์ยูนิต แบบเกาะราง (ตู้เปล่า) รวมอุปกรณ์ภายใน  
1 Phase, 2 Wire, 240 VAC



NNP-LS02CB



COVER : White  
(ฝาขาวทึบ)



NNP-LS05CB



NNP-LS08CB



NNP-LS11CB



NNP-LS14CB



NNP-LS19CB

## CONSUMER UNIT WITH MAIN BREAKER + MCBs

ตู้คอนซูมเมอร์ยูนิต แบบเกาะราง  
1 Phase, 2 Wire, 240 VAC



COVER : White  
(ฝาขาวทึบ)  
2-4 module



5-7 module



8-10 module



11-13 module

Available in 2 colors

มีให้เลือก 2 สี



COVER : Gray Transparent (ฝาใสดำ) COVER : White (ฝาขาวทึบ)

ตู้คอนซูมเมอร์ยูนิต NANO plus ดีไซน์สวยงาม ทนทาน ปลอดภัยด้วย  
การออกแบบและทดสอบตามมาตรฐาน มอก.1436-2540 ใช้สำหรับติดตั้งภายใน  
อาคาร บ้านพักอาศัยสำนักงานขนาดเล็กที่ใช้ไฟฟ้าระบบ 1 เฟส 2 สาย 240 โวลต์

## CONSUMER UNIT (DIN TYPE)

Item Code (รหัสสินค้า)		Description รายละเอียดสินค้า	No. of Way จำนวนวงจรย่อย (ช่อง)	Packing บรรจุ	Unit price ราคา
COLOR - COVER GRAY TRANSPARENT (ฝาใสดำ)	WHITE (ฝาขาวทึบ)				
NNP-LS02CB	NNP-LS02W	INCLUDED INTERNAL PARTS ตู้เปล่า (รวมอุปกรณ์ภายใน)	2-4 MODULE (2-4 ช่อง)	20 ชั้น	240.-
NNP-LS05CB	NNP-LS05W	INCLUDED INTERNAL PARTS ตู้เปล่า (รวมอุปกรณ์ภายใน)	5-7 MODULE (5-7 ช่อง)	20 ชั้น	370.-
NNP-LS08CB	NNP-LS08W	INCLUDED INTERNAL PARTS ตู้เปล่า (รวมอุปกรณ์ภายใน)	8-10 MODULE (8-10 ช่อง)	10 ชั้น	495.-
NNP-LS11CB	NNP-LS11W	INCLUDED INTERNAL PARTS ตู้เปล่า (รวมอุปกรณ์ภายใน)	11-13 MODULE (11-13 ช่อง)	10 ชั้น	595.-
NNP-LS14CB	NNP-LS14W	INCLUDED INTERNAL PARTS ตู้เปล่า (รวมอุปกรณ์ภายใน)	14-16 MODULE (14-16 ช่อง)	10 ชั้น	850.-
NNP-LS19CB	NNP-LS19W	INCLUDED INTERNAL PARTS ตู้เปล่า (รวมอุปกรณ์ภายใน)	19-21 MODULE (19-21 ช่อง)	6 ชั้น	1,190.-

## INCLUDED INTERNAL PARTS

## CONSUMER UNIT WITH MAIN BREAKER + MCBs

## 2-4 MODULE

NNP-LS02CB-CM16B	NNP-LS02W-CM16B	MAIN BREAKER 16A + 2 MCBs เมน 16 แอมป์ + ลูกย่อย 2 ตัว	2-4 MODULE (2-4 ช่อง)	20 ชั้น	405.-
NNP-LS02CB-CM32B	NNP-LS02W-CM32B	MAIN BREAKER 32A + 2 MCBs เมน 32 แอมป์ + ลูกย่อย 2 ตัว		20 ชั้น	415.-
NNP-LS02CB-CM40B	NNP-LS02W-CM40B	MAIN BREAKER 40A + 2 MCBs เมน 40 แอมป์ + ลูกย่อย 2 ตัว		20 ชั้น	435.-
NNP-LS02CB-CM50B	NNP-LS02W-CM50B	MAIN BREAKER 50A + 2 MCBs เมน 50 แอมป์ + ลูกย่อย 2 ตัว		20 ชั้น	435.-
NNP-LS02CB-CM63B	NNP-LS02W-CM63B	MAIN BREAKER 63A + 2 MCBs เมน 63 แอมป์ + ลูกย่อย 2 ตัว		20 ชั้น	435.-

## CONSUMER UNIT WITH MAIN BREAKER + MCBs + BLANKING PLATE

## 5-7 MODULE

NNP-LS05CB-CM16B	NNP-LS05W-CM16B	MAIN BREAKER 16A + 4 MCBs เมน 16 แอมป์ + ลูกย่อย 4 ตัว	5-7 MODULE (5-7 ช่อง)	20 ชั้น	650.-
NNP-LS05CB-CM32B	NNP-LS05W-CM32B	MAIN BREAKER 32A + 4 MCBs เมน 32 แอมป์ + ลูกย่อย 4 ตัว		20 ชั้น	660.-
NNP-LS05CB-CM40B	NNP-LS05W-CM40B	MAIN BREAKER 40A + 4 MCBs เมน 40 แอมป์ + ลูกย่อย 4 ตัว		20 ชั้น	680.-
NNP-LS05CB-CM50B	NNP-LS05W-CM50B	MAIN BREAKER 50A + 4 MCBs เมน 50 แอมป์ + ลูกย่อย 4 ตัว		20 ชั้น	680.-
NNP-LS05CB-CM63B	NNP-LS05W-CM63B	MAIN BREAKER 63A + 4 MCBs เมน 63 แอมป์ + ลูกย่อย 4 ตัว		20 ชั้น	680.-

## CONSUMER UNIT WITH MAIN BREAKER + MCBs + BLANKING PLATE

## 8-10 MODULE

NNP-LS08CB-CM32B	NNP-LS08W-CM32B	MAIN BREAKER 32A + 6 MCBs เมน 32 แอมป์ + ลูกย่อย 6 ตัว	8-10 MODULE (8-10 ช่อง)	10 ชั้น	835.-
NNP-LS08CB-CM40B	NNP-LS08W-CM40B	MAIN BREAKER 40A + 6 MCBs เมน 40 แอมป์ + ลูกย่อย 6 ตัว		10 ชั้น	845.-
NNP-LS08CB-CM50B	NNP-LS08W-CM50B	MAIN BREAKER 50A + 6 MCBs เมน 50 แอมป์ + ลูกย่อย 6 ตัว		10 ชั้น	845.-
NNP-LS08CB-CM63B	NNP-LS08W-CM63B	MAIN BREAKER 63A + 6 MCBs เมน 63 แอมป์ + ลูกย่อย 6 ตัว		10 ชั้น	845.-

## CONSUMER UNIT WITH MAIN BREAKER + MCBs + BLANKING PLATE

## 11-13 MODULE

NNP-LS11CB-CM40B	NNP-LS11W-CM40B	MAIN BREAKER 40A + 10 MCBs เมน 40 แอมป์ + ลูกย่อย 10 ตัว	11-13 MODULE (11-13 ช่อง)	10 ชั้น	1,200.-
NNP-LS11CB-CM50B	NNP-LS11W-CM50B	MAIN BREAKER 50A + 10 MCBs เมน 50 แอมป์ + ลูกย่อย 10 ตัว		10 ชั้น	1,200.-
NNP-LS11CB-CM63B	NNP-LS11W-CM63B	MAIN BREAKER 63A + 10 MCBs เมน 63 แอมป์ + ลูกย่อย 10 ตัว		10 ชั้น	1,200.-

คุณภาพมาตรฐาน มอก.



มอก.1436 เล่ม 3-2564



60898-1  
60947-2  
SAFETY OF INFORMATION  
TECHNOLOGY EQUIPMENT



ตู้คอนซูมเมอร์ยูนิต

แบบเกาะราง (ฝาพลาสติก/กล่องเหล็ก)

# CONSUMER UNIT (DIN TYPE)



LS Series

## CONSUMER UNIT WITH MAIN BREAKER + MCBs

ตู้คอนซูมเมอร์ยูนิต แบบเกาะราง  
1 Phase, 2 Wire, 240 VAC



COVER : White (ฝาขาวทึบ)  
14-16 module

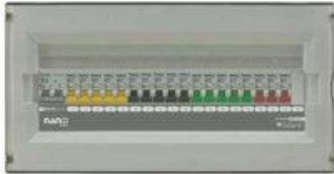

19-21 module

## CONSUMER UNIT WITH MAIN RCBO+ MCBs

ตู้คอนซูมเมอร์ยูนิต แบบเกาะราง



COVER : White (ฝาขาวทึบ)  
2-4 module



5-7 module



8-10 module



11-13 module

Available in 2 colors  
มีให้เลือก 2 สี



COVER : Gray Transparent (ฝาใสตัว) COVER : White (ฝาขาวทึบ)

ตู้คอนซูมเมอร์ยูนิต NANO plus ดีไซน์สวยงาม ทนทาน ปลอดภัยด้วยการออกแบบและทดสอบตามมาตรฐาน มอก.1436-2540 ใช้สำหรับติดตั้งภายในอาคาร บ้านพักอาศัยสำนักงานขนาดเล็กรับใช้ไฟฟ้าระบบ 1 เฟส 2 สาย 240 โวลต์

## CONSUMER UNIT WITH MAIN BREAKER + MCBs + BLANKING PLATE 14-16 MODULE

Item Code (รหัสสินค้า)		Description รายละเอียดสินค้า	No. of Way จำนวนวงจรย่อย (ช่อง)	Packing บรรจุ	Unit price ราคา
COLOR : COVER	WHITE (ฝาขาวทึบ)				
NNP-LS14CB-CM40B	NNP-LS14W-CM40B	MAIN BREAKER 40A + 12 MCBs เมน 40 แอมป์ + ลูกย่อย 12 ตัว	14-16 MODULE (14-16 ช่อง)	10 ชั้น	1,500.-
NNP-LS14CB-CM50B	NNP-LS14W-CM50B	MAIN BREAKER 50A + 12 MCBs เมน 50 แอมป์ + ลูกย่อย 12 ตัว		10 ชั้น	1,500.-
NNP-LS14CB-CM63B	NNP-LS14 W-CM63B	MAIN BREAKER 63A + 12 MCBs เมน 63 แอมป์ + ลูกย่อย 12 ตัว		10 ชั้น	1,500.-

## CONSUMER UNIT WITH MAIN BREAKER + MCBs + BLANKING PLATE 19-21 MODULE

NNP-LS19CB-CM40B	NNP-LS19W-CM40B	MAIN BREAKER 40A + 18 MCBs เมน 40 แอมป์ + ลูกย่อย 18 ตัว	19-21 MODULE (19-21 ช่อง)	6 ชั้น	2,190.-
NNP-LS19CB-CM50B	NNP-LS19W-CM50B	MAIN BREAKER 50A + 18 MCBs เมน 50 แอมป์ + ลูกย่อย 18 ตัว		6 ชั้น	2,190.-
NNP-LS19CB-CM63B	NNP-LS19 W-CM63B	MAIN BREAKER 63A + 18 MCBs เมน 63 แอมป์ + ลูกย่อย 18 ตัว		6 ชั้น	2,190.-

## CONSUMER UNIT WITH MAIN RCBO + MCBs 2-4 MODULE

NNP-LS02CB-CR16B	NNP-LS02W-CR16B	MAIN RCBO 16A + 2 MCBs เมนกันดูด 16 แอมป์+ลูกย่อย 2 ตัว	2-4 MODULE (2-4 ช่อง)	20 ชั้น	580.-
NNP-LS02CB-CR32B	NNP-LS02W-CR32B	MAIN RCBO 32A + 2 MCBs เมนกันดูด 32 แอมป์+ลูกย่อย 2 ตัว		20 ชั้น	580.-
NNP-LS02CB-CR40B	NNP-LS02W-CR40B	MAIN RCBO 40A + 2 MCBs เมนกันดูด 40 แอมป์+ลูกย่อย 2 ตัว		20 ชั้น	590.-
NNP-LS02CB-CR50B	NNP-LS02W-CR50B	MAIN RCBO 50A + 2 MCBs เมนกันดูด 50 แอมป์+ลูกย่อย 2 ตัว		20 ชั้น	590.-
NNP-LS02CB-CR63B	NNP-LS02W-CR63B	MAIN RCBO 63A + 2 MCBs เมนกันดูด 63 แอมป์+ลูกย่อย 2 ตัว	20 ชั้น	590.-	

## CONSUMER UNIT WITH MAIN RCBO + MCBs + BLANKING PLATE 5-7 MODULE

NNP-LS05CB-CR16B	NNP-LS05W-CR16B	MAIN RCBO 16A + 4 MCBs เมนกันดูด 16 แอมป์+ลูกย่อย 4 ตัว	5-7 MODULE (5-7 ช่อง)	20 ชั้น	810.-
NNP-LS05CB-CR32B	NNP-LS05W-CR32B	MAIN RCBO 32A + 4 MCBs เมนกันดูด 32 แอมป์+ลูกย่อย 4 ตัว		20 ชั้น	810.-
NNP-LS05CB-CR40B	NNP-LS05W-CR40B	MAIN RCBO 40A + 4 MCBs เมนกันดูด 40 แอมป์+ลูกย่อย 4 ตัว		20 ชั้น	820.-
NNP-LS05CB-CR50B	NNP-LS05W-CR50B	MAIN RCBO 50A + 4 MCBs เมนกันดูด 50 แอมป์+ลูกย่อย 4 ตัว		20 ชั้น	820.-
NNP-LS05CB-CR63B	NNP-LS05W-CR63B	MAIN RCBO 63A + 4 MCBs เมนกันดูด 63 แอมป์+ลูกย่อย 4 ตัว		20 ชั้น	820.-

## CONSUMER UNIT WITH MAIN RCBO + MCBs + BLANKING PLATE 8-10 MODULE

NNP-LS08CB-CR32B	NNP-LS08W-CR32B	MAIN RCBO 32A + 6 MCBs เมนกันดูด 32 แอมป์+ลูกย่อย 6 ตัว	8-10 MODULE (8-10 ช่อง)	10 ชั้น	985.-
NNP-LS08CB-CR40B	NNP-LS08W-CR40B	MAIN RCBO 40A + 6 MCBs เมนกันดูด 40 แอมป์+ลูกย่อย 6 ตัว		10 ชั้น	995.-
NNP-LS08CB-CR50B	NNP-LS08W-CR50B	MAIN RCBO 50A + 6 MCBs เมนกันดูด 50 แอมป์+ลูกย่อย 6 ตัว		10 ชั้น	995.-
NNP-LS08CB-CR63B	NNP-LS08W-CR63B	MAIN RCBO 63A + 6 MCBs เมนกันดูด 63 แอมป์+ลูกย่อย 6 ตัว		10 ชั้น	995.-

## CONSUMER UNIT WITH MAIN RCBO + MCBs + BLANKING PLATE 11-13 MODULE

NNP-LS11CB-CR40B	NNP-LS11W-CR40B	MAIN RCBO 40A + 10 MCBs เมนกันดูด 40 แอมป์+ลูกย่อย 10 ตัว	11-13 MODULE (11-13 ช่อง)	10 ชั้น	1,340.-
NNP-LS11CB-CR50B	NNP-LS11W-CR50B	MAIN RCBO 50A + 10 MCBs เมนกันดูด 50 แอมป์+ลูกย่อย 10 ตัว		10 ชั้น	1,340.-
NNP-LS11CB-CR63B	NNP-LS11W-CR63B	MAIN RCBO 63A + 10 MCBs เมนกันดูด 63 แอมป์+ลูกย่อย 10 ตัว		10 ชั้น	1,340.-

คุณภาพมาตรฐาน มอก.



มอก.1436 เล่ม 3-2564 มอก.909-2548



60898-1 60947-2  
61009-1  
SAFETY OF INFORMATION  
TECHNOLOGY EQUIPMENT



# CONSUMER UNIT (DIN TYPE)



## CONSUMER UNIT WITH MAIN RCBO+ MCBs

ตู้คอนซูมเมอร์ยูนิต แบบเกาะราง  
1 Phase, 2 Wire, 240 VAC

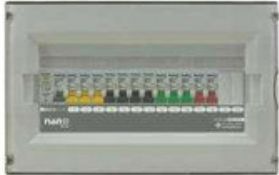

COVER : White (ฝาขาวทึบ)  
14-16 module

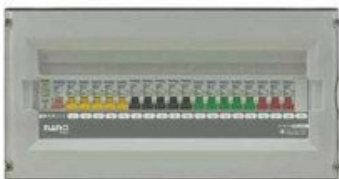

19-21 module

## CONSUMER UNIT WITH MAIN RCBO (Adjustable ma)+ MCBs



COVER : White (ฝาขาวทึบ)  
8-10 module



11-13 module



14-16 module



19-21 module

Available in 2 colors  
มีให้เลือก 2 สี



COVER : Gray Transparent (ฝาใสดำ) COVER : White (ฝาขาวทึบ)

ตู้คอนซูมเมอร์ยูนิต NANO plus ดีไซน์สวยงาม ทนทาน ปลอดภัยด้วยการออกแบบและทดสอบตามมาตรฐาน มอก.1436-2540 ใช้สำหรับติดตั้งภายในอาคาร บ้านพักอาศัยสำนักงานขนาดเล็กที่ใช้ไฟฟ้าระบบ 1 เฟส 2 สาย 240 โวลต์

## CONSUMER UNIT WITH MAIN RCBO + MCBs + BLANKING PLATE 14-16 MODULE

Item Code (รหัสสินค้า)		Description	No. of Way จำนวนวงจรย่อย (ช่อง)	Packing	Unit price
COLOR : COVER	WHITE (ฝาขาวทึบ)				
GRAY TRANSPARENT (ฝาใสดำ)	WHITE (ฝาขาวทึบ)	รายละเอียดสินค้า		บรรจุ	ราคา
NNP-LS14CB-CR40B	NNP-LS14W-CR40B	MAIN RCBO 40A + 12 MCBs เมนกันดูด 40 แอมป์+ลูกย่อย 12 ตัว	14-16MODULE (14-16 ช่อง)	10 ชั้น	1,640.-
NNP-LS14CB-CR50B	NNP-LS14W-CR50B	MAIN RCBO 50A + 12 MCBs เมนกันดูด 50 แอมป์+ลูกย่อย 12 ตัว		10 ชั้น	1,640.-
NNP-LS14CB-CR63B	NNP-LS14W-CR63B	MAIN RCBO 63A + 12 MCBs เมนกันดูด 63 แอมป์+ลูกย่อย 12 ตัว		10 ชั้น	1,640.-

## CONSUMER UNIT WITH MAIN RCBO + MCBs + BLANKING PLATE 19-21 MODULE

NNP-LS19CB-CR40B	NNP-LS19W-CR40B	MAIN RCBO 40A + 18 MCBs เมนกันดูด 40 แอมป์+ลูกย่อย 18 ตัว	19-21MODULE (19-21 ช่อง)	6 ชั้น	2,310.-
NNP-LS19CB-CR50B	NNP-LS19W-CR50B	MAIN RCBO 50A + 18 MCBs เมนกันดูด 50 แอมป์+ลูกย่อย 18 ตัว		6 ชั้น	2,310.-
NNP-LS19CB-CR63B	NNP-LS19W-CR63B	MAIN RCBO 63A + 18 MCBs เมนกันดูด 63 แอมป์+ลูกย่อย 18 ตัว		6 ชั้น	2,310.-

## CONSUMER UNIT WITH MAIN RCBO (ADJUSTABLE mA) + MCBs 8-10 MODULE

NNP-LS08CB-32ADJ	NNP-LS08W-32ADJ	MAIN RCBO (ADJUSTABLE mA) 32A + 4 MCBs เมนกันดูด 32 แอมป์ (ปรับmA) +ลูกย่อย 4 ตัว	8-10 MODULE (8-10 ช่อง)	10 ชั้น	1,490.-
NNP-LS08CB-50ADJ	NNP-LS08W-50ADJ	MAIN RCBO (ADJUSTABLE mA) 50A + 4 MCBs เมนกันดูด 50 แอมป์ (ปรับmA) +ลูกย่อย 4 ตัว		10 ชั้น	1,490.-
NNP-LS08CB-63ADJ	NNP-LS08W-63ADJ	MAIN RCBO (ADJUSTABLE mA) 63A + 4 MCBs เมนกันดูด 63 แอมป์ (ปรับmA) +ลูกย่อย 4 ตัว		10 ชั้น	1,490.-

## CONSUMER UNIT WITH MAIN RCBO (ADJUSTABLE mA) + MCBs 11-13 MODULE

NNP-LS11CB-32ADJ	NNP-LS11W-32ADJ	MAIN RCBO (ADJUSTABLE mA) 32A + 6 MCBs เมนกันดูด 32 แอมป์ (ปรับmA) +ลูกย่อย 6 ตัว	11-13 MODULE (11-13 ช่อง)	10 ชั้น	1,580.-
NNP-LS11CB-50ADJ	NNP-LS11W-50ADJ	MAIN RCBO (ADJUSTABLE mA) 50A + 6 MCBs เมนกันดูด 50 แอมป์ (ปรับmA) +ลูกย่อย 6 ตัว		10 ชั้น	1,580.-
NNP-LS11CB-63ADJ	NNP-LS11W-63ADJ	MAIN RCBO (ADJUSTABLE mA) 63A + 6 MCBs เมนกันดูด 63 แอมป์ (ปรับmA) +ลูกย่อย 6 ตัว		10 ชั้น	1,580.-

## CONSUMER UNIT WITH MAIN RCBO (ADJUSTABLE mA) + MCBs 14-16 MODULE

NNP-LS14CB-50ADJ	NNP-LS14W-50ADJ	MAIN RCBO (ADJUSTABLE mA) 50A + 8 MCBs เมนกันดูด 50 แอมป์ (ปรับmA) +ลูกย่อย 8 ตัว	14-16 MODULE (14-16 ช่อง)	10 ชั้น	1,900.-
NNP-LS14CB-63ADJ	NNP-LS14W-63ADJ	MAIN RCBO (ADJUSTABLE mA) 63A + 8 MCBs เมนกันดูด 63 แอมป์ (ปรับmA) +ลูกย่อย 8 ตัว		10 ชั้น	1,900.-

## CONSUMER UNIT WITH MAIN RCBO (ADJUSTABLE mA) + MCBs 19-21 MODULE

NNP-LS19CB-50ADJ	NNP-LS19W-50ADJ	MAIN RCBO (ADJUSTABLE mA) 50A + 12 MCBs เมนกันดูด 50 แอมป์ (ปรับmA) +ลูกย่อย 12 ตัว	19-21 MODULE (19-21 ช่อง)	6 ชั้น	2,600.-
NNP-LS19CB-63ADJ	NNP-LS19W-63ADJ	MAIN RCBO (ADJUSTABLE mA) 63A + 12 MCBs เมนกันดูด 63 แอมป์ (ปรับmA) +ลูกย่อย 12 ตัว		6 ชั้น	2,600.-

คุณภาพมาตรฐาน มอก.



มอก.1436 เสน 3-2564



มอก.909-2548



60898-1 60947-2  
61009-1  
SAFETY OF INFORMATION  
TECHNOLOGY EQUIPMENT



**How to change window cover installation side in order to open from left or right**

วิธีการเปลี่ยนกอดสลับ  
ฝาครอบหน้าต่างด้านข้าง  
เพื่อเปิดจากซ้ายหรือขวา

**1**

USE YOUR FINGER TO UNLOCK THE COVER IT OUT.  
ใช้นิ้วแกะตัวปิดจุดล็อกฝาออก



**COVER : WHITE**  
ฝาขาวทึบ

**6**

ASSEMBLY THE LOCK INTO ALL 4 CORNERS.  
ประกอบตัวปิดล็อกฝากลับทั้ง 4 มุม

**2**

PULL THE COVER IT OUT 4 CORNER.  
ดึงตัวปิดตัวล็อกฝาออกทั้ง 4 มุม



**5**

USE YOUR HAND TO PRESS THE COVER TO CLOSE.

ปิดฝาใช้มือกดด้านที่เป็นบานพับ  
เพื่อให้เขี้ยวล็อกเข้าที่



**3**

OPEN COVER OF CONSUMER UNIT  
APPROX 90 DEGREE AND PULL IT  
OUT FROM THE CORNER.

เปิดฝาคูคอนซูเมอร์ยูนิต  
ประมาณ 90° ค่อยๆ ดึงฝาออก  
จากบานพับทีละมุม



**4**

SWITCH THE COVER THAT YOU WANT  
TO OPEN.

สลับฝาด้านที่ต้องการเปิด  
ประกอบฝากับเข้าไปที่จุดล็อกฝา



# CONSUMER UNIT (DIN TYPE)



## CONSUMER UNIT (Din Type) included internal parts ตู้คอนซูมเมอร์ยูนิต แบบเกาะราง

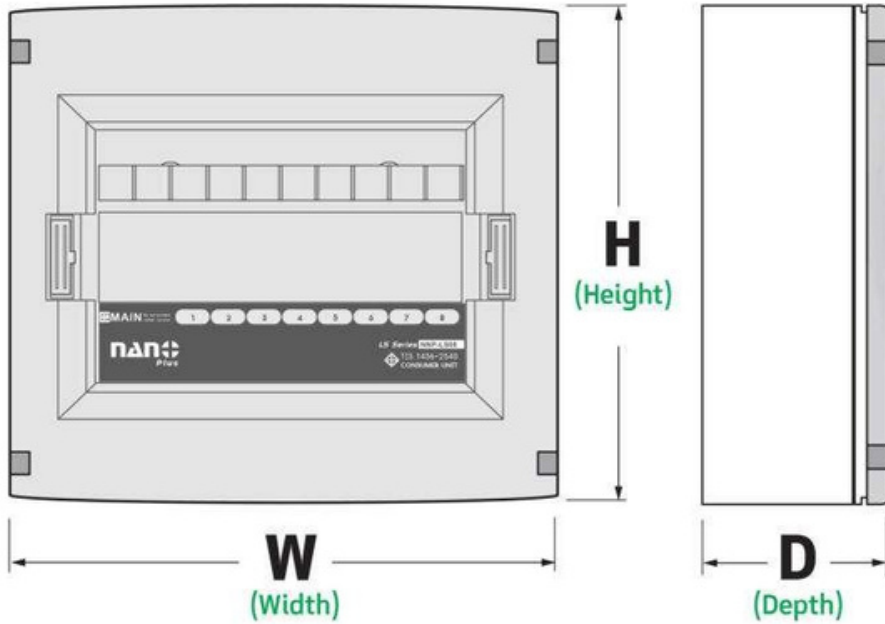

Dimension (mm.)			
NO.OF WAY	W	H	D
2	152	192	90
5	221	203	94
8	270	240	100
11	310	238	100
14	367	240	101
19	453	240	102

สำหรับเมนเบรกเกอร์แบบธรรมดาและ  
เมนเบรกเกอร์แบบมีอุปกรณ์ป้องกันไฟดูดไฟรั่ว

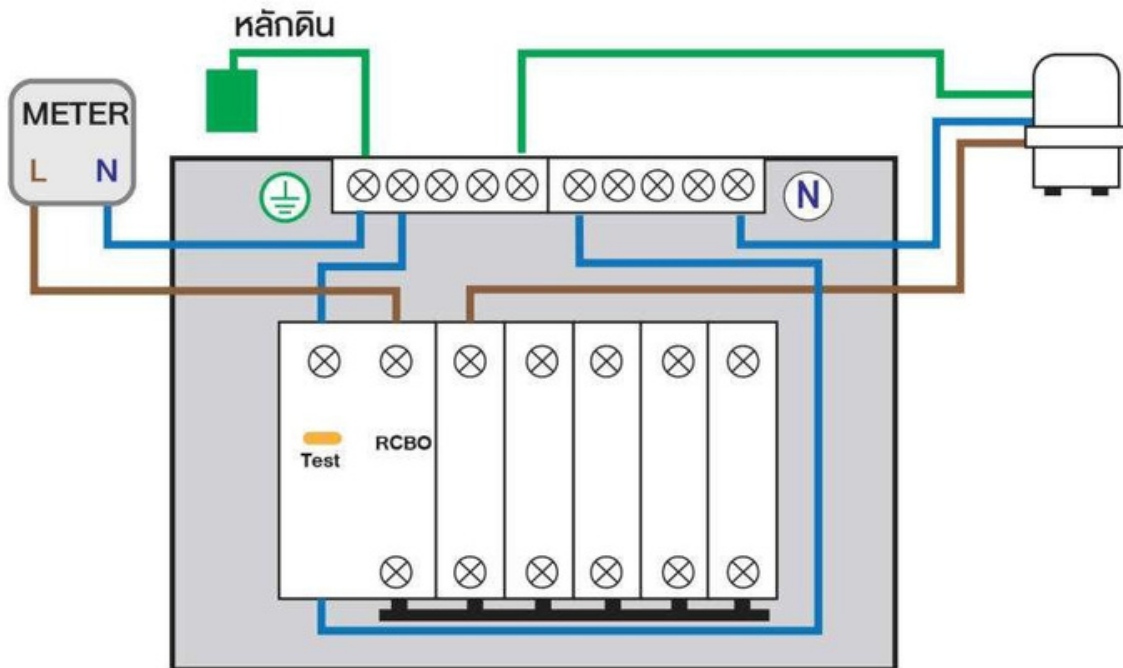

# เซอร์กิตเบรกเกอร์ แบบเกาะราง CIRCUIT BREAKER (DIN TYPE)



## MINIATURE CIRCUIT BREAKER (MCB)



เซอร์กิตเบรกเกอร์ (MCB)  
1 Pole 6 kA



เซอร์กิตเบรกเกอร์ (MCB)  
2 Pole 10 kA

- 1.สถานะบ่งบอก เปิด-ปิด
- 2.ก้านใหญ่ขึ้น และแข็งแรงขึ้น เปิด-ปิด ง่าย
- 3.ช่องระยะห่างกันนิ้ว โคนนิ้วเพื่อความปลอดภัย

- 1.Status indicating on-off
- 2.Handle is bigger and stronger, easy to open and close.
- 3.Protect your finger from touching the bolts for safety.



MINIATURE CIRCUIT BREAKER (MCB)  
เซอร์กิตเบรกเกอร์(MCB)  
3 Pole 6 kA



RESIDUAL-CURRENT CIRCUIT BREAKER WITH OVERCURRENT PROTECTION (RCBO)  
เซอร์กิตเบรกเกอร์กันดูด (RCBO)  
1 Pole 6 kA 30mA

## MINIATURE CIRCUIT BREAKER (MCB)

### 1 POLE 6 kA

Item Code	Pole	Interrupting Capacity	Rated Current (Amp)	Packing	Unit price
รหัสสินค้า		พิทกนกร-แอสลัดวงจร(IC)	พิทกกร-เสใช้งาน	บรรจุ	ราคาต่อหน่วย
PMD31C6	1P	6kA	6A	12 ชั้น	50.-
PMD31C10	1P	6kA	10A	12 ชั้น	50.-
PMD31C16	1P	6kA	16A	12 ชั้น	50.-
PMD31C20	1P	6kA	20A	12 ชั้น	50.-
PMD31C25	NEW 1P	6kA	25A	12 ชั้น	50.-
PMD31C32	1P	6kA	32A	12 ชั้น	55.-
PMD31C40	NEW 1P	6kA	40A	12 ชั้น	65.-
PMD31C50	NEW 1P	6kA	50A	12 ชั้น	65.-
PMD31C63	NEW 1P	6kA	63A	12 ชั้น	65.-

## MINIATURE CIRCUIT BREAKER (MCB)

### 2 POLE 10 kA

PMD42C10	NEW 2P	10kA	10A	6 ชั้น	95.-
PMD42C16	2P	10kA	16A	6 ชั้น	95.-
PMD42C20	2P	10kA	20A	6 ชั้น	105.-
PMD42C25	NEW 2P	10kA	25A	6 ชั้น	105.-
PMD42C32	2P	10kA	32A	6 ชั้น	105.-
PMD42C40	NEW 2P	10kA	40A	6 ชั้น	120.-
PMD42C50	2P	10kA	50A	6 ชั้น	120.-
PMD42C63	2P	10kA	63A	6 ชั้น	120.-
PMD42C80	NEW 2P	10kA	80A	6 ชั้น	500.-
PMD42C100	NEW 2P	10kA	100A	6 ชั้น	500.-
PMD42C125	NEW 2P	10kA	125A	6 ชั้น	500.-

## MINIATURE CIRCUIT BREAKER (MCB)

### 3 POLE 6kA

PMD33C16	3P	6kA	16A	4 ชั้น	165.-
PMD33C20	3P	6kA	20A	4 ชั้น	165.-
PMD33C32	3P	6kA	32A	4 ชั้น	165.-
PMD33C40	3P	6kA	40A	4 ชั้น	165.-
PMD33C50	3P	6kA	50A	4 ชั้น	165.-
PMD33C63	3P	6kA	63A	4 ชั้น	165.-

## RESIDUAL-CURRENT CIRCUIT BREAKER WITH OVERCURRENT PROTECTION (RCBO)

NEW

### 1 POLE 6 kA

PLE31C10	1P	6kA	10A	1 ชั้น	610.-
PLE31C16	1P	6kA	16A	1 ชั้น	610.-
PLE31C20	1P	6kA	20A	1 ชั้น	610.-
PLE31C25	1P	6kA	25A	1 ชั้น	610.-
PLE31C32	1P	6kA	32A	1 ชั้น	610.-
PLE31C40	1P	6kA	40A	1 ชั้น	610.-
PLE31C50	1P	6kA	50A	1 ชั้น	610.-



# CIRCUIT BREAKER ( DIN TYPE )



**RESIDUAL-CURRENT CIRCUIT BREAKER WITH OVERCURRENT PROTECTION (RCBO)**

เซอร์กิตเบรกเกอร์กันดูด (RCBO)  
1 Pole 10 kA 30mA

**RESIDUAL-CURRENT CIRCUIT BREAKER WITH OVERCURRENT PROTECTION ( RCBO )**

**NEW**

**1 POLE 10 kA**

Item Code	Pole	Interrupting Capacity	Rated Current (Amp)	Packing	Unit price
รหัสสินค้า		พิทคณกร-แอสัดวงจร(IC)	พิทคกร-แอสี่งาน	บรรจุ	ราคาต่อหน่วย
PLE41C10	1P	10kA	10A	1 ชั้น	690.-
PLE41C16	1P	10kA	16A	1 ชั้น	690.-
PLE41C20	1P	10kA	20A	1 ชั้น	690.-
PLE41C25	1P	10kA	25A	1 ชั้น	690.-
PLE41C32	1P	10kA	32A	1 ชั้น	690.-
PLE41C40	1P	10kA	40A	1 ชั้น	690.-
PLE41C50	1P	10kA	50A	1 ชั้น	690.-



**RESIDUAL-CURRENT CIRCUIT BREAKER WITH OVERCURRENT PROTECTION (RCBO)**

เซอร์กิตเบรกเกอร์กันดูด (RCBO)  
2 Pole 10 kA 30mA

**RESIDUAL-CURRENT CIRCUIT BREAKER WITH OVERCURRENT PROTECTION ( RCBO )**

**2 POLE 10 kA**

Item Code	Pole	Interrupting Capacity	Rated Current (Amp)	Packing	Unit price
รหัสสินค้า		พิทคณกร-แอสัดวงจร(IC)	พิทคกร-แอสี่งาน	บรรจุ	ราคาต่อหน่วย
PLE42C10	2P	10kA	10A	6 ชั้น	260.-
PLE42C16	2P	10kA	16A	6 ชั้น	260.-
PLE42C20	2P	10kA	20A	6 ชั้น	260.-
PLE42C32	2P	10kA	32A	6 ชั้น	260.-
PLE42C40	2P	10kA	40A	6 ชั้น	260.-
PLE42C50	2P	10kA	50A	6 ชั้น	260.-
PLE42C63	2P	10kA	63A	6 ชั้น	260.-

**SURGE PROTECTIVE DEVICE**

อุปกรณ์ป้องกันฟ้าผ่าป้องกันไฟกระชาก

**NEW**



1 Pole  
20-40 kA



1P+N  
10-20 kA



3P  
10-20 kA



3P+N  
10-20 kA

**SURGE PROTECTIVE DEVICE**

**NEW**

**20-40 kA**

Item Code	Pole	Interrupting Capacity	Rated Current (Amp)	Packing	Unit price
รหัสสินค้า		พิทคณกร-แอสัดวงจร(IC)	พิทคกร-แอสี่งาน	บรรจุ	ราคาต่อหน่วย
NNSPD-01	1P	20-40kA	-	1 ชั้น	285.-

**SURGE PROTECTIVE DEVICE**

**NEW**

**10-20 kA**

Item Code	Pole	Interrupting Capacity	Rated Current (Amp)	Packing	Unit price
รหัสสินค้า		พิทคณกร-แอสัดวงจร(IC)	พิทคกร-แอสี่งาน	บรรจุ	ราคาต่อหน่วย
NNSPD-01N	1P+N	10-20kA	-	1 ชั้น	475.-
NNSPD-03	3P	10-20kA	-	1 ชั้น	945.-
NNSPD-03N	3P+N	10-20kA	-	1 ชั้น	995.-

**Stay Protection**

มีแกนสี่ สถานะ

**Surge Protection Device**

อุปกรณ์ป้องกันไฟฟ้าจากแรงดันฟ้าผ่าป้องกันไฟกระชาก สำหรับตู้คอนซูมเมอร์ยูนิตโหลดเซ็นเตอร์

**RESIDUAL-CURRENT CIRCUIT BREAKER WITH OVERCURRENT PROTECTION ( ADJUSTABLE mA )**



เซอร์กิตเบรกเกอร์กันดูดแบบสามารถปรับ mA และปิดระบบการทำงาน  
2 Pole 10 kA

**RESIDUAL-CURRENT CIRCUIT BREAKER WITH OVERCURRENT PROTECTION ( ADJUSTABLE mA )**

**NEW**

**2 POLE 10 kA**

Item Code	Pole	Interrupting Capacity	Rated Current (Amp)	Packing	Unit price
รหัสสินค้า		พิทคณกร-แอสัดวงจร(IC)	พิทคกร-แอสี่งาน	บรรจุ	ราคาต่อหน่วย
PLE42ADJC32	2P	10kA	32A	1 ชั้น	715.-
PLE42ADJC40	2P	10kA	40A	1 ชั้น	715.-
PLE42ADJC50	2P	10kA	50A	1 ชั้น	715.-
PLE42ADJC63	2P	10kA	63A	1 ชั้น	715.-

ติดตั้งง่าย ไร้กังวลเรื่อง **ไฟดูด รั่ว เกิน ช็อต**

สามารถป้องกันได้ทั้งไฟดูดไฟเกิน และไฟลัดวงจร \*  
เหมาะสำหรับตู้คอนซูมเมอร์ยูนิตและโหลดเซ็นเตอร์ติดตั้งง่ายพร้อมใช้งาน



Blanking plate  
แผ่นปิดช่องว่าง  
ขนาด 1 ช่อง

**ACCESSORY FOR CONSUMER UNIT**

**NEW**

**อุปกรณ์เสริมสำหรับตู้คอนซูมเมอร์ยูนิต**

Item Code	Pole	Description	Packing	Unit price
รหัสสินค้า		รายละเอียดสินค้า	บรรจุ	ราคาต่อหน่วย
NNP-CU-COVER	1P (1 ช่อง)	Blanking plate แผ่นปิดช่องว่าง ผลิตจาก ABS	1 ชั้น	5.-

**MINIATURE CIRCUIT BREAKER (MCB)**

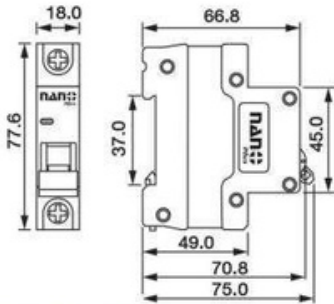

**1 Pole 6 kA**

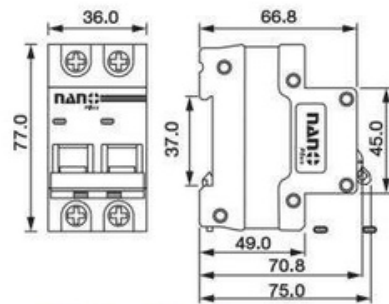

**2 Pole 10 kA**

EXCEPT PRODUCT ITEM:  
 PMD42C80, PMD42C100  
 WIDTH : 54 MM.

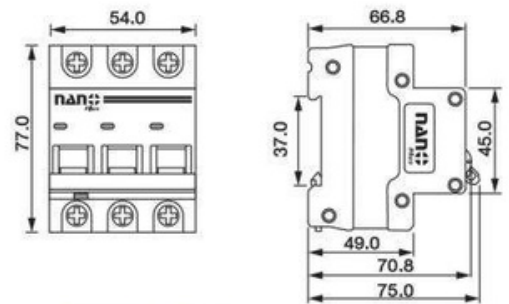

**3 Pole 6 kA**

**RESIDUAL-CURRENT CIRCUIT BREAKER WITH OVERCURRENT PROTECTION (RCBO)**

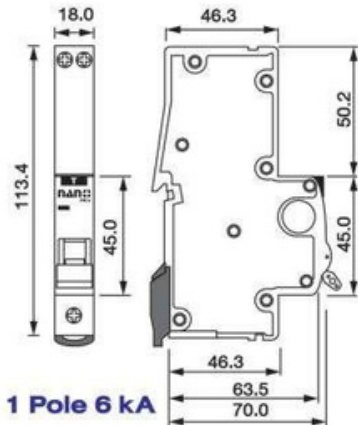

**1 Pole 6 kA**

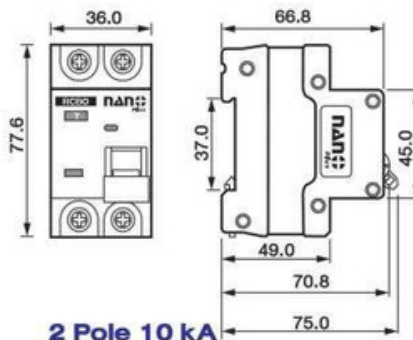

**2 Pole 10 kA**

**RESIDUAL-CURRENT CIRCUIT BREAKER WITH OVERCURRENT PROTECTION (ADJUSTABLE mA)**

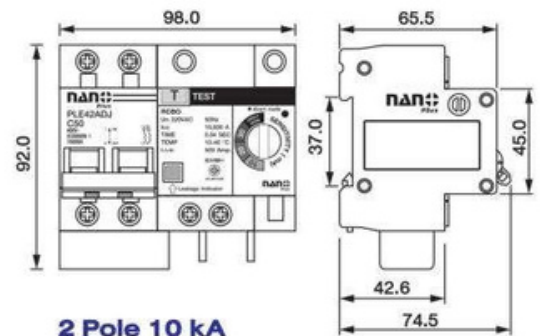

**2 Pole 10 kA**

**SURGE PROTECTIVE DEVICE**

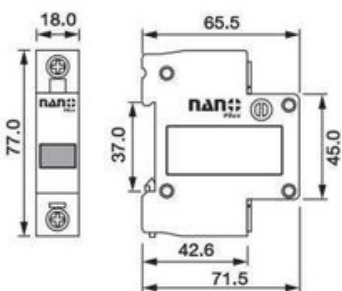

**1 Pole 20-40 kA**

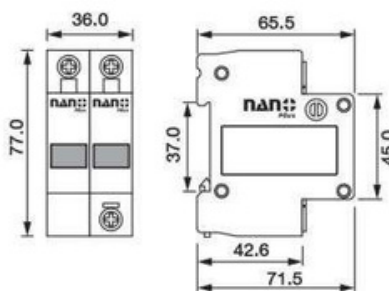

**1P+N 10-20 kA**

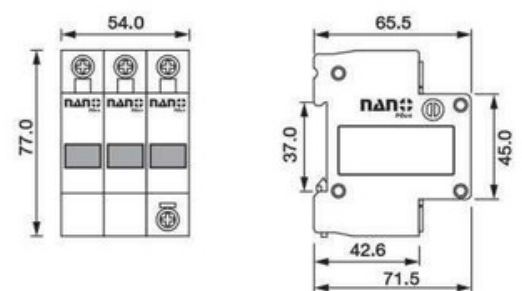

**3 Pole 10-20 kA**

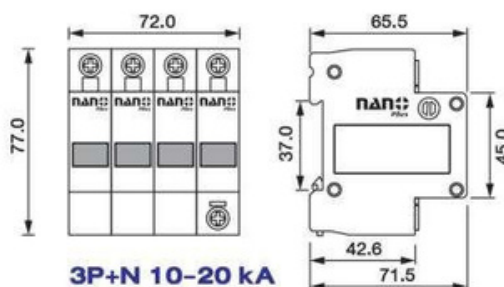

**3P+N 10-20 kA**

เซอร์กิตเบรกเกอร์กันดูด (RCCB TYPE B)  
**RCCB FOR EV CHARGER**  
 (DIN TYPE) แบบเกาะราง



**2P**  
10 kA 30mA

**4P**  
10 kA 30mA

**RCCB FOR EV charger TYPE B**

เบรกเกอร์กันไฟดูด สำหรับติดตั้งระบบชาร์จรถยนต์ไฟฟ้า (แบบเกาะราง)  
**DIN TYPE**



FOR EV CHARGER, WALLBOX สำหรับเครื่องชาร์จ EV, Wallbox



LEAKAGE PROTECTION ป้องกันไฟฟ้ารั่ว



FIRE RETARDED ผลัดจากวัสดุไม่ลามไฟ



STORAGE TEMPERATURE -25C +70°C



**MAX 40A**



**RCCB TYPE B**

**NEW**

RESIDUAL-CURRENT CIRCUIT BREAKER (RCCB TYPE B)

**10 kA**

Item Code	Pole	Interrupting Capacity	Rated Current (Amp)	Packing	Unit price
รหัสสินค้า		พิกัดบนกร-แอสลัดวงจร(IC)	พิกัดกระแสใช้งาน	บรรจุ	ราคาต่อหน่วย
PLCB42C40	2P	10kA	40A	1/6 ชั้น	3,212.-
PLCB44C40	4P	10kA	40A	1/3 ชั้น	4,080.-

**ตัดวงจรเมื่อเกิดกระแสไฟฟ้ารั่ว**

เหมาะสำหรับใช้กับระบบชาร์จรถ EV Charger หรือ Wallbox (EV CAR) หรืออุปกรณ์อื่นๆ ที่ใช้แบตเตอรี่

**สถานะบ่งบอก เปิด-ปิด**



**LEAKAGE PROTECTION**



**STATUS INDICATING ON-OFF**

Residual / Leakage current components

RCCB Type B

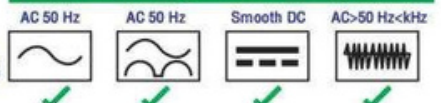

\*Type B RCCB detect DC residual currents and trip if the smooth DC current exceeds the trip threshold.

**Technical Data**

Functions : Residual Current Circuit Breaker (RCCB)  
 Mounting mode : DIN TYPE  
 Rated Current : 40A  
 Poles : 2P 4P  
 Operation Current Type : Type B  
 Rated Voltage Ue : 2P/240V-, 4P/415V--  
 Interrupting Capacity : 10kA  
 Rated Frequency : 50/60Hz  
 Short-Circuit Current Inc=Isc : 10000A  
 Residual Current Sensitivity : 0.03A (30 mA)  
 Protection Degree : IP20  
 Storage Temperature : -25C +70°C

เบรกเกอร์กันดูด RCCB TYPE B

- อุปกรณ์ป้องกัน ไฟดูด ไฟรั่วเป็นเบรกเกอร์กันดูด ระบบเกาะราง
- ตัดกระแสไฟรั่วที่ 40mA
- รองรับความถี่ 50/60 Hz
- ค่ากระแสไฟรั่ว I<sub>Δc</sub> ตัดวงจรไม่เกิน 0.3 วินาที
- ผลัดจากวัสดุคุณภาพสูง ไม่ลามไฟ
- ระดับการป้องกัน IP20
- ได้รับการรับรองตามมาตรฐาน CE IEC/EN61008-1 & IEC/EN62423

**DIMENSION (mm.)**

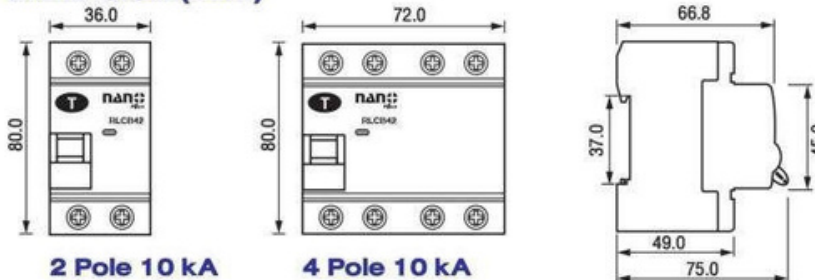



**DC** **NEW**  
**MINIATURE CIRCUIT BREAKER (MCB)**

## 6kA

### DC MINIATURE CIRCUIT BREAKER (MCB)

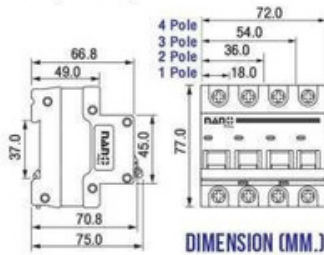

เซอร์กิตเบรกเกอร์ (MCB)  
1 Pole 6 kA

### DC MINIATURE CIRCUIT BREAKER (MCB)

### 1 POLE 6kA

Item Code	Pole	Interrupting Capacity	Rated Current (Amp)	Packing	Unit price
รหัสสินค้า		พิกัดคนกระ-แอสักดวงจร(IC)	พิกัดกระแสใช้งาน	บรรจุ	ราคาต่อหน่วย
DC-PDC31C10	1P	6kA	10A	12 ชิ้น	59.-
DC-PDC31C16	1P	6kA	16A	12 ชิ้น	59.-
DC-PDC31C20	1P	6kA	20A	12 ชิ้น	59.-
DC-PDC31C25	1P	6kA	25A	12 ชิ้น	59.-
DC-PDC31C32	1P	6kA	32A	12 ชิ้น	66.-
DC-PDC31C40	1P	6kA	40A	12 ชิ้น	66.-
DC-PDC31C50	1P	6kA	50A	12 ชิ้น	66.-
DC-PDC31C63	1P	6kA	63A	12 ชิ้น	66.-

### DC MINIATURE CIRCUIT BREAKER (MCB)

### 2 POLE 6kA



เซอร์กิตเบรกเกอร์ (MCB)  
2 Pole 6 kA

DC-PDC32C10	2P	6kA	10A	6 ชิ้น	119.-
DC-PDC32C16	2P	6kA	16A	6 ชิ้น	119.-
DC-PDC32C20	2P	6kA	20A	6 ชิ้น	119.-
DC-PDC32C25	2P	6kA	25A	6 ชิ้น	119.-
DC-PDC32C32	2P	6kA	32A	6 ชิ้น	132.-
DC-PDC32C40	2P	6kA	40A	6 ชิ้น	132.-
DC-PDC32C50	2P	6kA	50A	6 ชิ้น	132.-
DC-PDC32C63	2P	6kA	63A	6 ชิ้น	132.-

### DC MINIATURE CIRCUIT BREAKER (MCB)

### 3 POLE 6kA



เซอร์กิตเบรกเกอร์ (MCB)  
3 Pole 6 kA

DC-PDC33C10	3P	6kA	10A	4 ชิ้น	179.-
DC-PDC33C16	3P	6kA	16A	4 ชิ้น	179.-
DC-PDC33C20	3P	6kA	20A	4 ชิ้น	179.-
DC-PDC33C25	3P	6kA	25A	4 ชิ้น	179.-
DC-PDC33C32	3P	6kA	32A	4 ชิ้น	199.-
DC-PDC33C40	3P	6kA	40A	4 ชิ้น	199.-
DC-PDC33C50	3P	6kA	50A	4 ชิ้น	199.-
DC-PDC33C63	3P	6kA	63A	4 ชิ้น	199.-

### DC MINIATURE CIRCUIT BREAKER (MCB)

### 4 POLE 6kA



เซอร์กิตเบรกเกอร์ (MCB)  
4 Pole 6 kA

DC-PDC34C16	4P	6kA	16A	3 ชิ้น	239.-
DC-PDC34C20	4P	6kA	20A	3 ชิ้น	239.-
DC-PDC34C25	4P	6kA	25A	3 ชิ้น	239.-
DC-PDC34C32	4P	6kA	32A	3 ชิ้น	265.-
DC-PDC34C40	4P	6kA	40A	3 ชิ้น	265.-
DC-PDC34C50	4P	6kA	50A	3 ชิ้น	265.-
DC-PDC34C63	4P	6kA	63A	3 ชิ้น	265.-



**DC** **NEW**  
**MINIATURE CIRCUIT BREAKER (MCB)**

# 10kA

## DC MINIATURE CIRCUIT BREAKER (MCB)

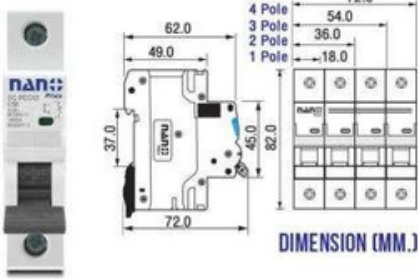

เซอร์กิตเบรกเกอร์ DC (MCB)  
1 Pole 10 kA

### DC MINIATURE CIRCUIT BREAKER (MCB)

### 1 POLE 10kA

Item Code	Pole	Interrupting Capacity	Rated Current (Amp)	Packing	Unit price
รหัสสินค้า		พิกัดทนกระแสลัดวงจร(IC)	พิกัดกระแสใช้งาน	บรรจุ	ราคาต่อหน่วย
DC-PDC41C10	1P	10kA	10A	12 ชั้น	82.-
DC-PDC41C16	1P	10kA	16A	12 ชั้น	82.-
DC-PDC41C20	1P	10kA	20A	12 ชั้น	82.-
DC-PDC41C25	1P	10kA	25A	12 ชั้น	82.-
DC-PDC41C32	1P	10kA	32A	12 ชั้น	89.-
DC-PDC41C40	1P	10kA	40A	12 ชั้น	89.-
DC-PDC41C50	1P	10kA	50A	12 ชั้น	89.-
DC-PDC41C63	1P	10kA	63A	12 ชั้น	89.-

### DC MINIATURE CIRCUIT BREAKER (MCB)

### 2 POLE 10kA



เซอร์กิตเบรกเกอร์ DC (MCB)  
2 Pole 10 kA

DC-PDC42C10	2P	10kA	10A	6 ชั้น	153.-
DC-PDC42C16	2P	10kA	16A	6 ชั้น	153.-
DC-PDC42C20	2P	10kA	20A	6 ชั้น	153.-
DC-PDC42C25	2P	10kA	25A	6 ชั้น	153.-
DC-PDC42C32	2P	10kA	32A	6 ชั้น	165.-
DC-PDC42C40	2P	10kA	40A	6 ชั้น	165.-
DC-PDC42C50	2P	10kA	50A	6 ชั้น	165.-
DC-PDC42C63	2P	10kA	63A	6 ชั้น	165.-

### DC MINIATURE CIRCUIT BREAKER (MCB)

### 3 POLE 10kA



เซอร์กิตเบรกเกอร์ DC (MCB)  
3 Pole 10 kA

DC-PDC43C10	3P	10kA	10A	4 ชั้น	246.-
DC-PDC43C16	3P	10kA	16A	4 ชั้น	246.-
DC-PDC43C20	3P	10kA	20A	4 ชั้น	246.-
DC-PDC43C25	3P	10kA	25A	4 ชั้น	246.-
DC-PDC43C32	3P	10kA	32A	4 ชั้น	266.-
DC-PDC43C40	3P	10kA	40A	4 ชั้น	266.-
DC-PDC43C50	3P	10kA	50A	4 ชั้น	266.-
DC-PDC43C63	3P	10kA	63A	4 ชั้น	266.-

### DC MINIATURE CIRCUIT BREAKER (MCB)

### 4 POLE 10kA



เซอร์กิตเบรกเกอร์ DC (MCB)  
4 Pole 10 kA

DC-PDC44C16	4P	10kA	16A	3 ชั้น	306.-
DC-PDC44C20	4P	10kA	20A	3 ชั้น	306.-
DC-PDC44C25	4P	10kA	25A	3 ชั้น	306.-
DC-PDC44C32	4P	10kA	32A	3 ชั้น	330.-
DC-PDC44C40	4P	10kA	40A	3 ชั้น	330.-
DC-PDC44C50	4P	10kA	50A	3 ชั้น	330.-
DC-PDC44C63	4P	10kA	63A	3 ชั้น	330.-

# DC HOLDER FUSE FUSE CORE

**NEW**  
**DC**  
**SURGE PROTECTIVE  
DEVICE**

## DC HOLDER FUSE กล่องฟิวส์ DC (ไม่รวมลูกฟิวส์) สำหรับโซลาร์เซลล์ 1P 1000V 10x38



Easy to open  
to insert the fuse core  
เปิดง่ายเพื่อใส่ฟิวส์

## DC HOLDER FUSE

**1P 1000V 10X38**

Item Code	Pole	Fuse Size(mm.)	Max. Rated Current (A)	Packing	Unit price
<b>รหัสสินค้า</b>		<b>ใช้กับฟิวส์ขนาด</b>	<b>พิกัดกระแสสูงสุด</b>	<b>บรรจุ</b>	<b>ราคาต่อหน่วย</b>
DC-FH32-1000V	1P	10x38 mm.	32A	12 ชิ้น	46.-

## DC HOLDER FUSE WITH LED

**1P 1500V 10X85**

DC-FH32-1500V	1P	10x85 mm.	32A	10 ชิ้น	117.-
---------------	----	-----------	-----	---------	-------

## DC HOLDER FUSE with LED กล่องฟิวส์ DC+LED

(ไม่รวมลูกฟิวส์) สำหรับโซลาร์เซลล์  
**1P 1500V 10x85**



**FUNCTIONS**  
Opening is large  
Can be completely pulled out.  
ช่องเปิดมีขนาดใหญ่ สามารถดึงออกได้

## DC FUSE CORE

**SIZE : 10X38**

Item Code	Fuse Size	Rated Voltage(V)	Rated Current (Amp)	Packing	Unit price
<b>รหัสสินค้า</b>	<b>ขนาดฟิวส์</b>	<b>พิกัดแรงดันไฟฟ้า</b>	<b>พิกัดกระแสใช้งาน</b>	<b>บรรจุ</b>	<b>ราคาต่อหน่วย</b>
SOLARZH-10PV	10x38 mm.	1000V (ไม่รวมกล่องฟิวส์) สำหรับโซลาร์เซลล์	10A	10 ชิ้น	45.-
SOLARZH-12PV			12A	10 ชิ้น	45.-
SOLARZH-20PV			20A	10 ชิ้น	45.-
SOLARZH-25PV			25A	10 ชิ้น	45.-
SOLARZH-30PV			30A	10 ชิ้น	45.-
SOLARZH-32PV			32A	10 ชิ้น	45.-

## DC FUSE CORE

**SIZE : 10X85**

SOLARHG-20A	10x85 mm.	1500V (ไม่รวมกล่องฟิวส์) สำหรับโซลาร์เซลล์	20A	5 ชิ้น	140.-
SOLARHG-25A			25A	5 ชิ้น	140.-
SOLARHG-30A			30A	5 ชิ้น	140.-

## DC SURGE PROTECTIVE DEVICE

**20-40 kA**



**DC SURGE PROTECTIVE DEVICE**  
อุปกรณ์ป้องกันฟ้าผ่า  
ป้องกันไฟกระชาก

2 Pole  
20-40 kA

3 Pole  
20-40 kA

Item Code	Pole	Rated Voltage(V)	Rated Current (Amp)	Packing	Unit price
<b>รหัสสินค้า</b>		<b>พิกัดแรงดันไฟฟ้า</b>	<b>พิกัดกระแสใช้งาน</b>	<b>บรรจุ</b>	<b>ราคาต่อหน่วย</b>
DC-SPD2P-1000V	2P	1000V	20-40kA	6 ชิ้น	482.-
DC-SPD3P-1000V	3P	1000V	20-40kA	4 ชิ้น	714.-

## DC ISOLATING SWITCH

สวิตช์ตัดค้อน  
Rotating Handle Switch  
ON / OFF / LOCK  
สวิตช์แบบจับหมุน  
เปิด / ปิด / ล็อก



## Stay Protection มีแถบสีสถานะ

**DC Surge Protection Device** อุปกรณ์ป้องกันฟ้าผ่า  
ป้องกันไฟกระชาก สำหรับตู้ควบคุมมอเตอร์ชนิดไหลเคลื่อนที่

## DC ISOLATING SWITCH

DC-ISW44C32	4P	1000V	32A	1 ชิ้น	699.-
-------------	----	-------	-----	--------	-------

## DIMENSION (mm.)

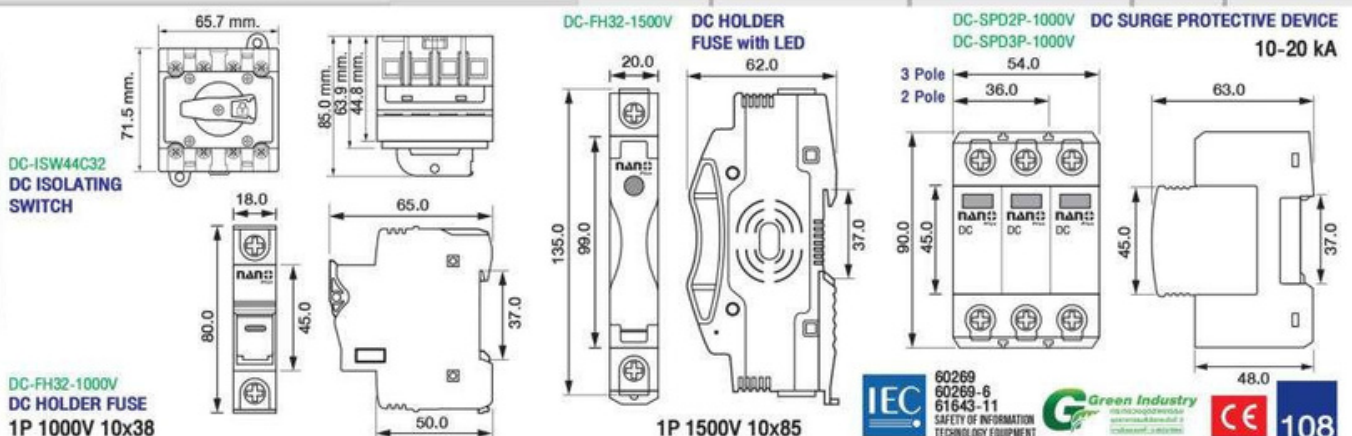

# CONSUMER UNIT PLUG ON TYPE

ตู้คอนซูมเมอร์ยูนิต ระบบปลั๊กออน  
(ฝาหลัก / กล่องหลัก)

**Nan**   
ELECTRIC PRODUCT



### สะดวก ปลอดภัย ด้วยระบบปลั๊กออน

ปลอดภัยในการติดตั้ง ด้วยบาร์สัมภาระ ( Busbar Protection )  
ติดตั้งง่าย สะดวกและปลอดภัยผู้ติดตั้งจาก  
โลหะที่แรง ทนทาน ทนไฟ

คุณภาพมาตรฐาน มอก.

 มอก.1436 เล่ม 3-2564

 มอก.909-2548







60898-1 60947-2  
61009-1  
SAFETY OF INFORMATION  
TECHNOLOGY EQUIPMENT

 **Green Industry**  
บริษัท อุตสาหกรรม  
อุตสาหกรรมไฟฟ้า จำกัด 3  
อุตสาหกรรมไฟฟ้า จำกัด

ตู้คอนซูมเมอร์ยูนิต ระบบปลั๊กออน (ฝาเหล็ก/กล่องเหล็ก)

# CONSUMER UNIT PLUG ON TYPE



## CONSUMER UNIT (PLUG ON TYPE)

included internal parts

ตู้คอนซูมเมอร์ยูนิต ระบบปลั๊กออน (ตู้เปล่า)



PCU04



PCU06



PCU08



PCU12

## CONSUMER UNIT WITH MAIN BREAKER (PLUG ON TYPE)

ตู้คอนซูมเมอร์ยูนิต MCB (ระบบปลั๊กออน)



4 module



6 module



8 module



12 module

## CONSUMER UNIT WITH MAIN BREAKER + MCBs (PLUG ON TYPE)



4 module

ตู้คอนซูมเมอร์ยูนิต พร้อมเมน และลูกย่อย(ระบบปลั๊กออน)

### CONSUMER UNIT ( DIN TYPE)

Item Code	Description	No. of Way	Packing	Unit price
รหัสสินค้า	รายละเอียดสินค้า	จำนวนวงย่อย (ช่อง)	บรรจุ	ราคา
PCU04	INCLUDED INTERNAL PARTS ตู้เปล่า ( รวมอุปกรณ์ภายใน )	4 module ( 4 ช่อง )	12 ชั้น	745.-
PCU06		6 module ( 6 ช่อง )	10 ชั้น	820.-
PCU08		8 module ( 8 ช่อง )	10 ชั้น	900.-
PCU12		12 module ( 12 ช่อง )	8 ชั้น	1,010.-

### CONSUMER UNIT WITH MAIN BREAKER

4 module

PCM04-16M	MAIN BREAKER 16A เมน 16 แอมป์	4 Module ( 4 ช่อง )	12 ชั้น	840.-
PCM04-32M	MAIN BREAKER 32A เมน 32 แอมป์		12 ชั้น	840.-
PCM04-40M	MAIN BREAKER 40A เมน 40 แอมป์		12 ชั้น	840.-
PCM04-50M	MAIN BREAKER 50A เมน 50 แอมป์		12 ชั้น	840.-
PCM04-63M	MAIN BREAKER 63A เมน 63 แอมป์		12 ชั้น	840.-

### CONSUMER UNIT WITH MAIN BREAKER

6 module

PCM06-32M	MAIN BREAKER 32A เมน 32 แอมป์	6 Module ( 6 ช่อง )	10 ชั้น	910.-
PCM06-40M	MAIN BREAKER 40A เมน 40 แอมป์		10 ชั้น	910.-
PCM06-50M	MAIN BREAKER 50A เมน 50 แอมป์		10 ชั้น	910.-
PCM06-63M	MAIN BREAKER 63A เมน 63 แอมป์		10 ชั้น	910.-

### CONSUMER UNIT WITH MAIN BREAKER

8 module

PCM08-32M	MAIN BREAKER 32A เมน 32 แอมป์	8 Module ( 8 ช่อง )	10 ชั้น	980.-
PCM08-40M	MAIN BREAKER 40A เมน 40 แอมป์		10 ชั้น	980.-
PCM08-50M	MAIN BREAKER 50A เมน 50 แอมป์		10 ชั้น	980.-
PCM08-63M	MAIN BREAKER 63A เมน 63 แอมป์		10 ชั้น	980.-

### CONSUMER UNIT WITH MAIN BREAKER

12 module

PCM12-40M	MAIN BREAKER 40A เมน 40 แอมป์	12 Module ( 12 ช่อง )	8 ชั้น	1,085.-
PCM12-50M	MAIN BREAKER 50A เมน 50 แอมป์		8 ชั้น	1,085.-
PCM12-63M	MAIN BREAKER 63A เมน 63 แอมป์		8 ชั้น	1,085.-

### CONSUMER UNIT WITH MAIN BREAKER + MCBs

4 module

PCM04-16B	MAIN BREAKER 16A + 4 MCBs เมน 16 แอมป์ + ลูกย่อย 4 ลูก	4 Module ( 4 ช่อง )	12 ชั้น	1,120.-
PCM04-32B	MAIN BREAKER 32A + 4 MCBs เมน 32 แอมป์ + ลูกย่อย 4 ลูก		12 ชั้น	1,120.-
PCM04-40B	MAIN BREAKER 40A + 4 MCBs เมน 40 แอมป์ + ลูกย่อย 4 ลูก		12 ชั้น	1,120.-
PCM04-50B	MAIN BREAKER 50A + 4 MCBs เมน 50 แอมป์ + ลูกย่อย 4 ลูก		12 ชั้น	1,120.-
PCM04-63B	MAIN BREAKER 63A + 4 MCBs เมน 63 แอมป์ + ลูกย่อย 4 ลูก		12 ชั้น	1,120.-

คุณภาพมาตรฐาน มอก.



มอก.1436 เล่ม 3-2564



60898-1  
60947-2  
SAFETY OF INFORMATION  
TECHNOLOGY EQUIPMENT



ปลอดภัยในการติดตั้ง ด้วยบัสบาร์ที่ทนความร้อนป้องกัน  
ลัดวงจร ( Busbar Protection ) ติดตั้งง่าย สะดวก  
และ ปลอดภัยผู้ติดตั้งจากไฟ: พังแรง ทนทาน นไฟ



# CONSUMER UNIT PLUG ON TYPE



## CONSUMER UNIT WITH MAIN BREAKER + MCBs (PLUG ON TYPE)

ตู้คอนซูมเมอร์ยูนิต พร้อมเมน และลูกย่อย (ระบบปลั๊กออน)



6 module



8 module



12 module

### CONSUMER UNIT WITH MAIN BREAKER + MCBs

6 module

Item Code	Description	No. of Way	Packing	Unit price
รหัสสินค้า	รายละเอียดสินค้า	จำนวนวงจรย่อย (ช่อง)	บรรจุ	ราคา
PCM06-32B	MAIN BREAKER 32A + 6 MCBs เมน 32 แอมป์ + ลูกย่อย 6 ลูก	6 MODULE ( 6 ช่อง )	10 ชั้น	1,330.-
PCM06-40B	MAIN BREAKER 40A + 6 MCBs เมน 40 แอมป์ + ลูกย่อย 6 ลูก		10 ชั้น	1,330.-
PCM06-50B	MAIN BREAKER 50A + 6 MCBs เมน 50 แอมป์ + ลูกย่อย 6 ลูก		10 ชั้น	1,330.-
PCM06-63B	MAIN BREAKER 63A + 6 MCBs เมน 63 แอมป์ + ลูกย่อย 6 ลูก		10 ชั้น	1,330.-

### CONSUMER UNIT WITH MAIN BREAKER + MCBs

8 module

PCM08-32B	MAIN BREAKER 32A + 8 MCBs เมน 32 แอมป์ + ลูกย่อย 8 ลูก	8 Module ( 8 ช่อง )	10 ชั้น	1,545.-
PCM08-40B	MAIN BREAKER 40A + 8 MCBs เมน 40 แอมป์ + ลูกย่อย 8 ลูก		10 ชั้น	1,545.-
PCM08-50B	MAIN BREAKER 50A + 8 MCBs เมน 50 แอมป์ + ลูกย่อย 8 ลูก		10 ชั้น	1,545.-
PCM08-63B	MAIN BREAKER 63A + 8 MCBs เมน 63 แอมป์ + ลูกย่อย 8 ลูก		10 ชั้น	1,545.-

### CONSUMER UNIT WITH MAIN BREAKER + MCBs

12 module

PCM12-40B	MAIN BREAKER 40A + 12 MCBs เมน 40 แอมป์ + ลูกย่อย 12 ลูก	12 Module ( 12 ช่อง )	8 ชั้น	1,930.-
PCM12-50B	MAIN BREAKER 50A + 12 MCBs เมน 50 แอมป์ + ลูกย่อย 12 ลูก		8 ชั้น	1,930.-
PCM12-63B	MAIN BREAKER 63A + 12 MCBs เมน 63 แอมป์ + ลูกย่อย 12 ลูก		8 ชั้น	1,930.-

## CONSUMER UNIT WITH MAIN RCBO (PLUG ON TYPE)

ตู้คอนซูมเมอร์ยูนิต พร้อมเมนกันดูด (ระบบปลั๊กออน)



4 module

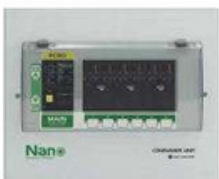

6 module



8 module



12 module

### CONSUMER UNIT WITH MAIN RCBO

4 module

PCR04-16M	MAIN RCBO 16A เมนกันดูด 16 แอมป์	4 Module ( 4 ช่อง )	12 ชั้น	1,315.-
PCR04-32M	MAIN RCBO 32A เมนกันดูด 32 แอมป์		12 ชั้น	1,315.-
PCR04-40M	MAIN RCBO 40A เมนกันดูด 40 แอมป์		12 ชั้น	1,315.-
PCR04-50M	MAIN RCBO 50A เมนกันดูด 50 แอมป์		12 ชั้น	1,315.-
PCR04-63M	MAIN RCBO 63A เมนกันดูด 63 แอมป์		12 ชั้น	1,315.-

### CONSUMER UNIT WITH MAIN RCBO

6 module

PCR06-32M	MAIN RCBO 32A เมนกันดูด 32 แอมป์	6 Module ( 6 ช่อง )	10 ชั้น	1,395.-
PCR06-40M	MAIN RCBO 40A เมนกันดูด 40 แอมป์		10 ชั้น	1,395.-
PCR06-50M	MAIN RCBO 50A เมนกันดูด 50 แอมป์		10 ชั้น	1,395.-
PCR06-63M	MAIN RCBO 63A เมนกันดูด 63 แอมป์		10 ชั้น	1,395.-

### CONSUMER UNIT WITH MAIN RCBO

8 module

PCR08-32M	MAIN RCBO 32A เมนกันดูด 32 แอมป์	8 Module ( 8 ช่อง )	10 ชั้น	1,470.-
PCR08-40M	MAIN RCBO 40A เมนกันดูด 40 แอมป์		10 ชั้น	1,470.-
PCR08-50M	MAIN RCBO 50A เมนกันดูด 50 แอมป์		10 ชั้น	1,470.-
PCR08-63M	MAIN RCBO 63A เมนกันดูด 63 แอมป์		10 ชั้น	1,470.-

### CONSUMER UNIT WITH MAIN RCBO

12 module

PCR12-40M	MAIN RCBO 40A เมนกันดูด 40 แอมป์	12 Module ( 12 ช่อง )	8 ชั้น	1,585.-
PCR12-50M	MAIN RCBO 50A เมนกันดูด 50 แอมป์		8 ชั้น	1,585.-
PCR12-63M	MAIN RCBO 63A เมนกันดูด 63 แอมป์		8 ชั้น	1,585.-

ปลอดภัยในการติดตั้ง ด้วยบัสบาร์ป้องกันอุบัติเหตุกับสารสัมผัส (Busbar Protection) ติดตั้งง่าย สะดวก และปลอดภัยสูงสุดจากโลหะ: แข็งแรง ทนทาน ทนไฟ ได้รับการยอมรับมาตรฐานนอก.

ตู้คอนซูมเมอร์ยูนิต ระบบปลั๊กออน (ฝาเหล็ก/กล่องเหล็ก)

# CONSUMER UNIT PLUG ON TYPE



## CONSUMER UNIT WITH MAIN RCBO + MCBs (PLUG ON TYPE)

ตู้คอนซูมเมอร์ยูนิต พร้อมเมนกันดูดและลูกย่อย (ระบบปลั๊กออน)



4 module



6 module



8 module



12 module

### CONSUMER UNIT WITH MAIN RCBO + MCBs

4 module

Item Code	Description	No. of Way	Packing	Unit price
รหัสสินค้า	รายละเอียดสินค้า	จำนวนวงจรย่อย (ช่อง)	บรรจุ	ราคา
PCR04-16B	MAIN RCBO 16A + 4 MCBs เมนกันดูด 16 แอมป์ + ลูกย่อย 4 ลูก	4 Module ( 4 ช่อง )	12 ชั้น	1,620.-
PCR04-32B	MAIN RCBO 32A + 4 MCBs เมนกันดูด 32 แอมป์ + ลูกย่อย 4 ลูก		12 ชั้น	1,620.-
PCR04-40B	MAIN RCBO 40A + 4 MCBs <b>NEW</b> เมนกันดูด 40 แอมป์ + ลูกย่อย 4 ลูก		12 ชั้น	1,620.-
PCR04-50B	MAIN RCBO 50A + 4 MCBs เมนกันดูด 50 แอมป์ + ลูกย่อย 4 ลูก		12 ชั้น	1,620.-
PCR04-63B	MAIN RCBO 63A + 4 MCBs เมนกันดูด 63 แอมป์ + ลูกย่อย 4 ลูก		12 ชั้น	1,620.-

### CONSUMER UNIT WITH MAIN RCBO + MCBs

6 module

PCR06-32B	MAIN RCBO 32A + 6 MCBs เมนกันดูด 32 แอมป์ + ลูกย่อย 6 ลูก	6 Module ( 6 ช่อง )	10 ชั้น	1,850.-
PCR06-40B	MAIN RCBO 40A + 6 MCBs <b>NEW</b> เมนกันดูด 40 แอมป์ + ลูกย่อย 6 ลูก		10 ชั้น	1,850.-
PCR06-50B	MAIN RCBO 50A + 6 MCBs เมนกันดูด 50 แอมป์ + ลูกย่อย 6 ลูก		10 ชั้น	1,850.-
PCR06-63B	MAIN RCBO 63A + 6 MCBs เมนกันดูด 63 แอมป์ + ลูกย่อย 6 ลูก		10 ชั้น	1,850.-

### CONSUMER UNIT WITH MAIN RCBO + MCBs

8 module

PCR08-32B	MAIN RCBO 32A + 8 MCBs เมนกันดูด 32 แอมป์ + ลูกย่อย 8 ลูก	8 Module ( 8 ช่อง )	10 ชั้น	2,080.-
PCR08-40B	MAIN RCBO 40A + 8 MCBs <b>NEW</b> เมนกันดูด 40 แอมป์ + ลูกย่อย 8 ลูก		10 ชั้น	2,080.-
PCR08-50B	MAIN RCBO 50A + 8 MCBs เมนกันดูด 50 แอมป์ + ลูกย่อย 8 ลูก		10 ชั้น	2,080.-
PCR08-63B	MAIN RCBO 63A + 8 MCBs เมนกันดูด 63 แอมป์ + ลูกย่อย 8 ลูก		10 ชั้น	2,080.-

### CONSUMER UNIT WITH MAIN RCBO + MCBs

12 module

PCR12-40B	MAIN RCBO 40A + 12 MCBs <b>NEW</b> เมนกันดูด 40 แอมป์ + ลูกย่อย 12 ลูก	12 Module ( 12 ช่อง )	8 ชั้น	2,500.-
PCR12-50B	MAIN RCBO 50A + 12 MCBs เมนกันดูด 50 แอมป์ + ลูกย่อย 12 ลูก		8 ชั้น	2,500.-
PCR12-63B	MAIN RCBO 63A + 12 MCBs เมนกันดูด 63 แอมป์ + ลูกย่อย 12 ลูก		8 ชั้น	2,500.-

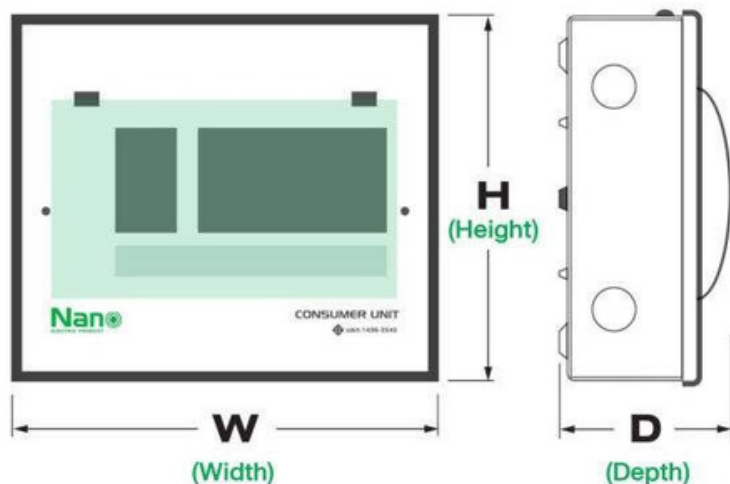

### NO. OF WAY Dimension (mm.)

	W	H	D
4	224	219	99
6	258	219	99
8	278	219	99
12	354	219	99

ปลอดภัยในการติดตั้ง ด้วยบัสบาร์ที่มอดูลป้องกันการลัดวงจร ( Busbar Protection ) ติดตั้งง่าย สะดวก และปลอดภัยต่อผู้ผลิตจากโลหะ แข็งแรง ทนทาน ทนไฟ

# CONSUMER UNIT PLUG ON TYPE

ตู้คอนซูมเมอร์ยูนิต ระบบปลั๊กออน  
(ฝาพลาสติก PC / กล่องเหล็ก)

**Nan**   
ELECTRIC PRODUCT

COVER :  
GRAY TRANSPARENT

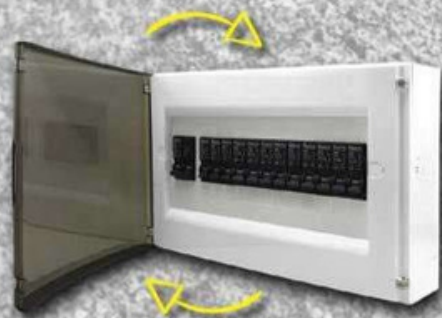

ฝาสามารถถอดสลับข้าง  
เปิด-ปิด ซ้าย-ขวา ได้  
CAN CHANGE WINDOW COVER INSTALLATION  
SIDE IN ORDER TO OPEN FROM LEFT OR RIGHT



COVER : WHITE

รุ่นเปิด 2 ด้าน  
**LS Series**

Available in 2 colors

คุณภาพมาตรฐาน มอก.    
มอก.1436 เล่ม 3-2564 มอก.909-2548

ISO9001 : 2015

 Green Industry  
กรมส่งเสริมการค้าระหว่างประเทศ  
กระทรวงพาณิชย์

 CE

 CB

IEC 60898-1  
IEC 61009-1

ตู้คอนซูมเมอร์ยูนิต ระบบปลั๊กออน (ฝาพลาสติก/กล่องเหล็ก)

# CONSUMER UNIT PLUG ON TYPE



## CONSUMER UNIT (PLUG ON TYPE) included internal parts

ตู้คอนซูมเมอร์ยูนิต ระบบปลั๊กออน (ตู้เปล่า)

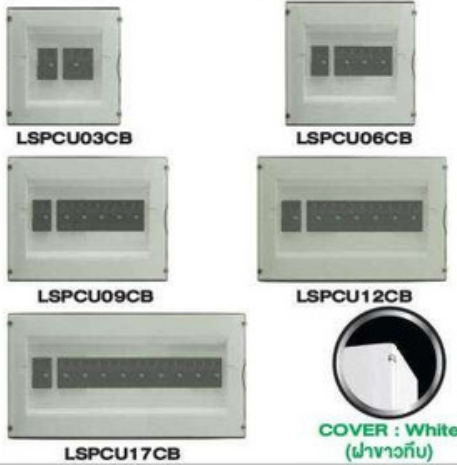

## CONSUMER UNIT WITH MAIN BREAKER + MCBs (PLUG ON TYPE)

ตู้คอนซูมเมอร์ยูนิต พร้อมเมน และลูกย่อย (ระบบปลั๊กออน)

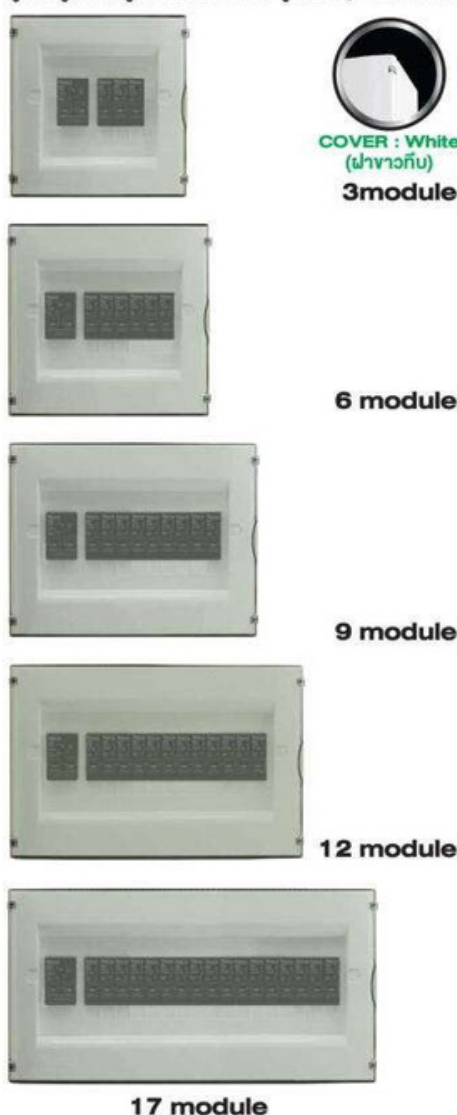

## CONSUMER UNIT (PLUG ON TYPE)

Item Code (รหัสสินค้า)		Description รายละเอียดสินค้า	No. of Way จำนวนวงจรย่อย (ช่อง)	Packing บรรจุ	Unit price ราคา
COLOR - COVER					
Gray Transparent (ฝาใสดำ)	White (ฝาขาวทึบ)	INCLUDED INTERNAL PARTS ตู้เปล่า (รวมอุปกรณ์ภายใน)			
LSPCU03CB	LSPCU03W				
LSPCU06CB	LSPCU06W				
LSPCU09CB	LSPCU09W				
LSPCU12CB	LSPCU12W				
LSPCU17CB	LSPCU17W				

## INCLUDED INTERNAL PARTS

### CONSUMER UNIT WITH MAIN BREAKER + MCBs 3 module

LSPCM03CB-16B	LSPCM03W-16B	MAIN BREAKER 16A + 3 MCBs เมน 16 แอมป์ + ลูกย่อย 3 ลูก	3 module (3 ช่อง)	20 ชั้น	790.-
LSPCM03CB-32B	LSPCM03W-32B	MAIN BREAKER 32A + 3 MCBs เมน 32 แอมป์ + ลูกย่อย 3 ตัว			
LSPCM03CB-40B	LSPCM03W-40B	MAIN BREAKER 40A + 3 MCBs เมน 40 แอมป์ + ลูกย่อย 3 ตัว			
LSPCM03CB-50B	LSPCM03W-50B	MAIN BREAKER 50A + 3 MCBs เมน 50 แอมป์ + ลูกย่อย 3 ตัว			
LSPCM03CB-63B	LSPCM03W-63B	MAIN BREAKER 63A + 3 MCBs เมน 63 แอมป์ + ลูกย่อย 3 ตัว			

### CONSUMER UNIT WITH MAIN BREAKER + MCBs 6 module

LSPCM06CB-32B	LSPCM06W-32B	MAIN BREAKER 32A + 6 MCBs เมน 32 แอมป์ + ลูกย่อย 6 ตัว	6 module (6 ช่อง)	10 ชั้น	1,155.-
LSPCM06CB-40B	LSPCM06W-40B	MAIN BREAKER 40A + 6 MCBs เมน 40 แอมป์ + ลูกย่อย 6 ตัว			
LSPCM06CB-50B	LSPCM06W-50B	MAIN BREAKER 50A + 6 MCBs เมน 50 แอมป์ + ลูกย่อย 6 ตัว			
LSPCM06CB-63B	LSPCM06W-63B	MAIN BREAKER 63A + 6 MCBs เมน 63 แอมป์ + ลูกย่อย 6 ตัว			

### CONSUMER UNIT WITH MAIN BREAKER + MCBs 9 module

LSPCM09CB-32B	LSPCM09W-32B	MAIN BREAKER 32A + 9 MCBs เมน 32 แอมป์ + ลูกย่อย 9 ตัว	9 module (9 ช่อง)	10 ชั้น	1,415.-
LSPCM09CB-40B	LSPCM09W-40B	MAIN BREAKER 40A + 9 MCBs เมน 40 แอมป์ + ลูกย่อย 9 ตัว			
LSPCM09CB-50B	LSPCM09W-50B	MAIN BREAKER 50A + 9 MCBs เมน 50 แอมป์ + ลูกย่อย 9 ตัว			
LSPCM09CB-63B	LSPCM09W-63B	MAIN BREAKER 63A + 9 MCBs เมน 63 แอมป์ + ลูกย่อย 9 ตัว			

### CONSUMER UNIT WITH MAIN BREAKER + MCBs 12 module

LSPCM12CB-40B	LSPCM12W-40B	MAIN BREAKER 40A + 12 MCBs เมน 40 แอมป์ + ลูกย่อย 12 ตัว	12 module (12 ช่อง)	10 ชั้น	1,865.-
LSPCM12CB-50B	LSPCM12W-50B	MAIN BREAKER 50A + 12 MCBs เมน 50 แอมป์ + ลูกย่อย 12 ตัว			
LSPCM12CB-63B	LSPCM12W-63B	MAIN BREAKER 63A + 12 MCBs เมน 63 แอมป์ + ลูกย่อย 12 ตัว			

### CONSUMER UNIT WITH MAIN BREAKER + MCBs 17 module

LSPCM17CB-40B	LSPCM17W-40B	MAIN BREAKER 40A + 17 MCBs เมน 40 แอมป์ + ลูกย่อย 17 ตัว	17 module (17 ช่อง)	6 ชั้น	2,400.-
LSPCM17CB-50B	LSPCM17W-50B	MAIN BREAKER 50A + 17 MCBs เมน 50 แอมป์ + ลูกย่อย 17 ตัว			
LSPCM17CB-63B	LSPCM17W-63B	MAIN BREAKER 63A + 17 MCBs เมน 63 แอมป์ + ลูกย่อย 17 ตัว			

AVAILABLE IN 2 COLORS  
มีให้เลือก 2 สี



COVER : Gray  
Transparent  
(ฝาใสดำ)



COVER :  
White  
(ฝาขาวทึบ)

มอก.1436 เล่ม 3-2564



60898-1  
60947-2  
SAFETY OF INFORMATION  
TECHNOLOGY EQUIPMENT



# CONSUMER UNIT PLUG ON TYPE



## CONSUMER UNIT WITH MAIN RCBO + MCBs (PLUG ON TYPE)

ตู้คอนซูมเมอร์ยูนิต พร้อมเมนกันดูด และลูกย่อย (ระบบปลั๊กออน)



COVER : White (ฝาขาวทึบ)  
3 module



6 module

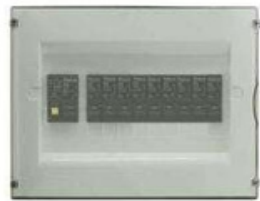

9 module

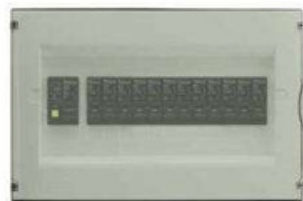

12 module

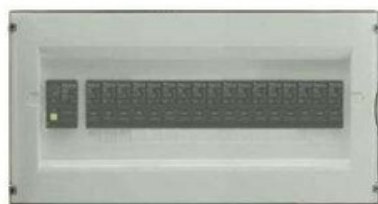

17 module

AVAILABLE IN 2 COLORS  
มีให้เลือก 2 สี



COVER : Gray Transparent (ฝาใสดำ)



COVER : White (ฝาขาวทึบ)

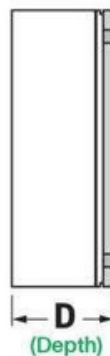
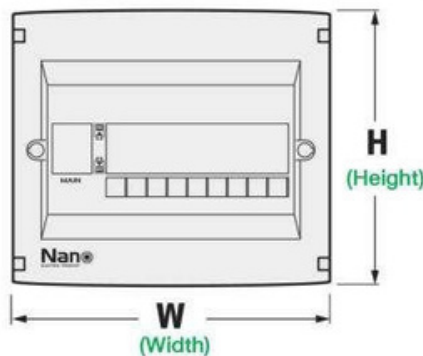

### CONSUMER UNIT WITH MAIN RCBO + MCBs 3 module

Item Code ( รหัสสินค้า )		Description	No. of Way	Packing	Unit price
COLOR - COVER		รายละเอียดสินค้า	จำนวนวงจรย่อย (ช่อง)	บรรจุ	ราคา
Gray Transparent (ฝาใสดำ)	White (ฝาขาวทึบ)				
LSPCR03CB-16B	LSPCR03W-16B	MAIN RCBO 16A + 3 MCBs เมนกันดูด 16 แอมป์ + ลูกย่อย 3 ตัว	3 module (3 ช่อง)	20 ชั้น	1,190.-
LSPCR03CB-32B	LSPCR03W-32B	MAIN RCBO 32A + 3 MCBs เมนกันดูด 32 แอมป์ + ลูกย่อย 3 ตัว		20 ชั้น	1,190.-
LSPCR03CB-40B	LSPCR03W-40B	MAIN RCBO 40A + 3 MCBs เมนกันดูด 40 แอมป์ + ลูกย่อย 3 ตัว		20 ชั้น	1,190.-
LSPCR03CB-50B	LSPCR03W-50B	MAIN RCBO 50A + 3 MCBs เมนกันดูด 50 แอมป์ + ลูกย่อย 3 ตัว		20 ชั้น	1,190.-
LSPCR03CB-63B	LSPCR03W-63B	MAIN RCBO 63A + 3 MCBs เมนกันดูด 63 แอมป์ + ลูกย่อย 3 ตัว		20 ชั้น	1,190.-

### CONSUMER UNIT WITH MAIN RCBO + MCBs 6 module

LSPCR06CB-32B	LSPCR06W-32B	MAIN RCBO 32A + 6 MCBs เมนกันดูด 32 แอมป์ + ลูกย่อย 6 ตัว	6 module (6 ช่อง)	10 ชั้น	1,560.-
LSPCR06CB-40B	LSPCR06W-40B	MAIN RCBO 40A + 6 MCBs เมนกันดูด 40 แอมป์ + ลูกย่อย 6 ตัว		10 ชั้น	1,560.-
LSPCR06CB-50B	LSPCR06W-50B	MAIN RCBO 50A + 6 MCBs เมนกันดูด 50 แอมป์ + ลูกย่อย 6 ตัว		10 ชั้น	1,560.-
LSPCR06CB-63B	LSPCR06W-63B	MAIN RCBO 63A + 6 MCBs เมนกันดูด 63 แอมป์ + ลูกย่อย 6 ตัว		10 ชั้น	1,560.-

### CONSUMER UNIT WITH MAIN RCBO + MCBs 9 module

LSPCR09CB-32B	LSPCR09W-32B	MAIN RCBO 32A + 9 MCBs เมนกันดูด 32 แอมป์ + ลูกย่อย 9 ตัว	9 module (9 ช่อง)	10 ชั้น	1,815.-
LSPCR09CB-40B	LSPCR09W-40B	MAIN RCBO 40A + 9 MCBs เมนกันดูด 40 แอมป์ + ลูกย่อย 9 ตัว		10 ชั้น	1,815.-
LSPCR09CB-50B	LSPCR09W-50B	MAIN RCBO 50A + 9 MCBs เมนกันดูด 50 แอมป์ + ลูกย่อย 9 ตัว		10 ชั้น	1,815.-
LSPCR09CB-63B	LSPCR09W-63B	MAIN RCBO 63A + 9 MCBs เมนกันดูด 63 แอมป์ + ลูกย่อย 9 ตัว		10 ชั้น	1,815.-

### CONSUMER UNIT WITH MAIN RCBO + MCBs 12 module

LSPCR12CB-40B	LSPCR12W-40B	MAIN RCBO 40A + 12 MCBs เมนกันดูด 40 แอมป์ + ลูกย่อย 12 ตัว	12 module (12 ช่อง)	10 ชั้น	2,250.-
LSPCR12CB-50B	LSPCR12W-50B	MAIN RCBO 50A + 12 MCBs เมนกันดูด 50 แอมป์ + ลูกย่อย 12 ตัว		10 ชั้น	2,250.-
LSPCR12CB-63B	LSPCR12W-63B	MAIN RCBO 63A + 12 MCBs เมนกันดูด 63 แอมป์ + ลูกย่อย 12 ตัว		10 ชั้น	2,250.-

### CONSUMER UNIT WITH MAIN RCBO + MCBs 17 module

LSPCR17CB-40B	LSPCR17W-40B	MAIN RCBO 40A + 17 MCBs เมนกันดูด 40 แอมป์ + ลูกย่อย 17 ตัว	17 module (17 ช่อง)	6 ชั้น	2,800.-
LSPCR17CB-50B	LSPCR17W-50B	MAIN RCBO 50A + 17 MCBs เมนกันดูด 50 แอมป์ + ลูกย่อย 17 ตัว		6 ชั้น	2,800.-
LSPCR17CB-63B	LSPCR17W-63B	MAIN RCBO 63A + 17 MCBs เมนกันดูด 63 แอมป์ + ลูกย่อย 17 ตัว		6 ชั้น	2,800.-

รุ่นเปิด 2 ด้าน  
**LS Series**

No. of way	Dimension (mm.)		
	W	H	D
3	221	203	95
6	270	240	97
9	312	240	100
12	366	240	100
17	453	240	100

คุณภาพมาตรฐาน มอก.

ปลอดภัยในการติดตั้ง ด้วยบัสบาร์หุ้มฉนวนป้องกันการลัดวงจร (Busbar Protection) ติดตั้งง่าย สะดวก และปลอดภัย  
ตู้ผลิตจากโลหะ แข็งแรง ทนทาน กนฟ



# How to change window cover installation side in order to open from left or right

**1**

USE YOUR FINGER TO UNLOCK THE COVER IT OUT.

ใช้นิ้วแกะตัวปิดจุดล็อกฝาออก

วิธีการเปลี่ยนทอดสลั

ฝากรอบหน้าต่างด้านข้าง เพื่อเปิดจากซ้ายหรือขวา

COVER : WHITE  
ฝาขาวทึบ

**6**

ASSEMBLY THE LOCK INTO ALL 4 CORNERS.

ประกอบตัวปิดล็อกฝาลงทั้ง 4 มุม

**2**

PULL THE COVER IT OUT 4 CORNER.

ดึงตัวปิดตัวล็อกฝาลงทั้ง 4 มุม

**5**

USE YOUR HAND TO PRESS THE COVER TO CLOSE.

ปิดฝาใช้มือกดด้านที่เป็นบานพับ เพื่อให้เขี้ยวล็อกเข้าที่

**3**

OPEN COVER OF CONSUMER UNIT APPROX 90 DEGREE AND PULL IT OUT FROM THE CORNER.

เปิดฝาดูคอนซูเมอร์ยูนิต ประมาณ 90° ค่อยๆ ดึงฝาลงจากบานพับทีละมุม

**4**

SWITCH THE COVER THAT YOU WANT TO OPEN.

สลับฝาด้านที่ต้องการเปิด ประกอบฝากับเข้าไปที่จุดล็อกฝา

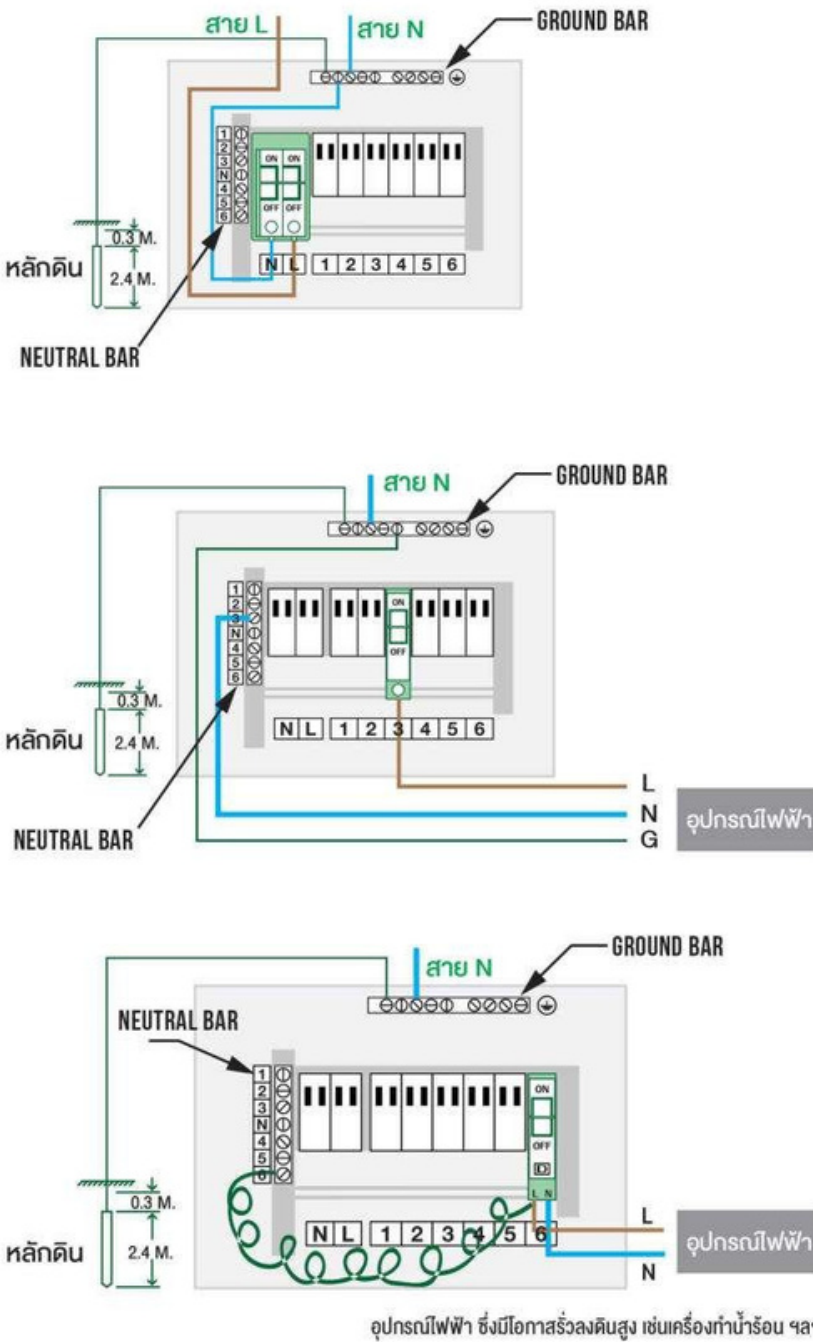

## รูปแบบการติดตั้ง

**การติดตั้งสายไฟจากไฟฟ้ามิเตอร์ไฟฟ้า**  
 เข้าเมนเบรกเกอร์ (NP2:MCB 2 Pole)หรือ  
 เมนเบรกเกอร์กันดูด (NR2:RCBO 2 Pole)

**การติดตั้งเบรกเกอร์ลูกย่อย ( NP1 : MCB 1 Pole )**  
 หากติดตั้งเบรกเกอร์ลูกย่อยที่วงจรร้อยเบอร์  
 ใดก็ควรเดินสายนิวทรัล (N) เข้าที่ขั้ว N เบอร์  
 นั้นๆ เช่น ติดตั้งที่วงจรร้อยเบอร์ 3 ก็เดินสาย  
 นิวทรัลเข้าที่ขั้ว N เบอร์ 3 เช่นกัน

**การติดตั้งเบรกเกอร์ลูกย่อย ( NR1 : RCBO 1 Pole )**  
 หากติดตั้งเบรกเกอร์ลูกย่อยกันดูด ที่วงจรร้อยเบอร์  
 ใดก็ควรเดินสายหางหนูสีน้ำเงินเข้าที่ขั้ว  
 เบอร์นั้น เช่น ติดตั้งเบรกเกอร์ลูกย่อยกันดูดที่  
 วงจรร้อยเบอร์ 6 ก็เดินสายหางหนูสีน้ำเงิน เข้าที่  
 ขั้ว N เบอร์ 6 เช่นกัน ส่วนสาย N ที่มาจากอุปกรณ์  
 ให้เข้าสายที่เบรกเกอร์ลูกย่อยกันดูด

## คำเตือน ! Warning !

แรงดันไฟฟ้าสามารถก่อให้เกิดอันตรายถึงต่อชีวิต  
 และทรัพย์สินเพื่อความปลอดภัย ปิด และปลดวงจร  
 ออกจากแหล่งจ่ายแรงดันก่อนดำเนินการติดตั้ง หรือ  
 ทำการเปลี่ยนแปลงแก้ไข ทุกครั้ง

คุณภาพมาตรฐาน มอก.

## MINIATURE CIRCUIT BREAKER (MCB) PLUG ON Type

เซอร์กิตเบรกเกอร์ (ระบบปลั๊กออน)



1 Pole 6 kA



2 Pole 10 kA



3 Pole 6 kA

## RESIDUAL-CURRENT CIRCUIT BREAKER WITH OVERCURRENT PROTECTION (RCBO) PLUG ON Type



1 Pole 6 kA

ติดตั้งเฉพาะจุด  
ไม่คืบทั้งบ้าน

เซอร์กิตเบรกเกอร์  
ลูกย่อยกันลัด  
(ระบบปลั๊กออน)



เบอร์.909-2548

### MINIATURE CIRCUIT BREAKER (MCB)

### 1 Pole 6 kA

Item Code	Pole	Interrupting Capacity	Rated Current (Amp)	Packing	Unit price
รหัสสินค้า		พิกัดการ-เบสัดวงจร(IC)	พิกัดกระแสใช้งาน	บรรจุ	ราคาต่อหน่วย
NP1C10	1P	6kA	10A	12 ชิ้น	76.-
NP1C16	1P	6kA	16A	12 ชิ้น	76.-
NP1C20 <b>NEW</b>	1P	6kA	20A	12 ชิ้น	76.-
NP1C25	1P	6kA	25A	12 ชิ้น	76.-
NP1C32	1P	6kA	32A	12 ชิ้น	76.-
NP1C40 <b>NEW</b>	1P	6kA	40A	12 ชิ้น	76.-
NP1C50 <b>NEW</b>	1P	6kA	50A	12 ชิ้น	76.-
NP1C63 <b>NEW</b>	1P	6kA	63A	12 ชิ้น	76.-

### MINIATURE CIRCUIT BREAKER (MCB)

### 2 Pole 10 kA

NP2C16	2P	10kA	16A	6 ชิ้น	165.-
NP2C32	2P	10kA	32A	6 ชิ้น	165.-
NP2C40 <b>NEW</b>	2P	10kA	40A	6 ชิ้น	165.-
NP2C50	2P	10kA	50A	6 ชิ้น	165.-
NP2C63	2P	10kA	63A	6 ชิ้น	165.-

### MINIATURE CIRCUIT BREAKER (MCB)

### 3 Pole 6 kA

NP3C16	3P	6kA	16A	4 ชิ้น	228.-
NP3C20	3P	6kA	20A	4 ชิ้น	228.-
NP3C32	3P	6kA	32A	4 ชิ้น	228.-
NP3C40	3P	6kA	40A	4 ชิ้น	228.-
NP3C50	3P	6kA	50A	4 ชิ้น	228.-
NP3C63	3P	6kA	63A	4 ชิ้น	228.-

### RESIDUAL-CURRENT CIRCUIT BREAKER WITH OVERCURRENT PROTECTION(RCBO)

### 1 Pole 6 kA

NR1C10-6kA	1P	6kA	10A	1 ชิ้น	610.-
NR1C16-6kA	1P	6kA	16A	1 ชิ้น	610.-
NR1C20-6kA	1P	6kA	20A	1 ชิ้น	610.-
NR1C25-6kA <b>NEW</b>	1P	6kA	25A	1 ชิ้น	610.-
NR1C32-6kA	1P	6kA	32A	1 ชิ้น	610.-
NR1C40-6kA <b>NEW</b>	1P	6kA	40A	1 ชิ้น	610.-



เซอร์กิตเบรกเกอร์ ระบบปลั๊กออน

# CIRCUIT BREAKER PLUG ON TYPE



## RESIDUAL-CURRENT CIRCUIT BREAKER WITH OVERCURRENT PROTECTION ( RCBO ) PLUG ON Type



**ติดตั้งเฉพาะจุด**  
ไม่ดับทั้งบ้าน

เซอร์กิตเบรกเกอร์  
ลุดย่อยกันลุด  
(ระบบปลั๊กออน)



โทร.909-2548

**1 Pole 10 kA**

## RESIDUAL-CURRENT CIRCUIT BREAKER WITH OVERCURRENT PROTECTION(RCBO)

**NEW**

**1 Pole 10 kA**

Item Code รหัสสินค้า	Pole	Interrupting Capacity พิทักบนกระแสลัดวงจร(IC)	Rated Current (Amp) พิทักกระแสใช้งาน	Packing บรรจุ	Unit price ราคาต่อหน่วย
NR1C10-10kA	1P	10kA	10A	1 ชิ้น	690.-
NR1C16-10kA	1P	10kA	16A	1 ชิ้น	690.-
NR1C20-10kA	1P	10kA	20A	1 ชิ้น	690.-
NR1C25-10kA	1P	10kA	25A	1 ชิ้น	690.-
NR1C32-10kA	1P	10kA	32A	1 ชิ้น	690.-
NR1C40-10kA	1P	10kA	40A	1 ชิ้น	690.-
NR1C50-10kA	1P	10kA	50A	1 ชิ้น	690.-



**2 Pole 10 kA**

เมนเซอร์กิตเบรกเกอร์กันลุด  
(ระบบปลั๊กออน)

## RESIDUAL-CURRENT CIRCUIT BREAKER WITH OVERCURRENT PROTECTION(RCBO)

**2 Pole 10 kA**

Item Code รหัสสินค้า	Pole	Interrupting Capacity พิทักบนกระแสลัดวงจร(IC)	Rated Current (Amp) พิทักกระแสใช้งาน	Packing บรรจุ	Unit price ราคาต่อหน่วย
NR2C16	2P	10kA	16A	1 ชิ้น	595.-
NR2C32	2P	10kA	32A	1 ชิ้น	595.-
NR2C40 <b>NEW</b>	2P	10kA	40A	1 ชิ้น	595.-
NR2C50	2P	10kA	50A	1 ชิ้น	595.-
NR2C63	2P	10kA	63A	1 ชิ้น	595.-



**Blanking plate**  
แผ่นปิดช่องว่าง  
ขนาด 1 ช่อง

## ACCESSORY FOR CONSUMER UNIT

**NEW**

**อุปกรณ์เสริมสำหรับตู้คอนซูมเมอร์ยูนิต**

Item Code รหัสสินค้า	Pole	Description รายละเอียดสินค้า	Packing บรรจุ	Unit price ราคาต่อหน่วย
PCU-COVER	1P (1 ช่อง)	Blanking plate แผ่นปิดช่องว่าง ผลิตจาก ABS	1 ชิ้น	5.-

## MINIATURE CIRCUIT BREAKER(MCB) PLUG ON TYPE

เซอร์กิตเบรกเกอร์  
(ระบบปลั๊กออน)

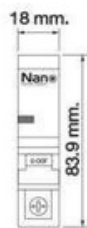

**1 Pole**

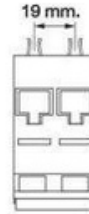
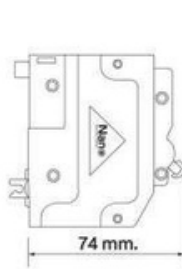

**TOP VIEW**

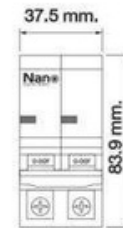

**2 Pole**

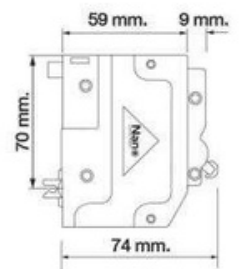

## RESIDUAL-CURRENT CIRCUIT BREAKER WITH OVERCURRENT PROTECTION( RCBO ) PLUG ON Type

เซอร์กิตเบรกเกอร์  
ลุดย่อยกันลุด  
(ระบบปลั๊กออน)

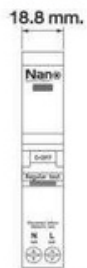

**1 Pole**

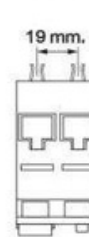
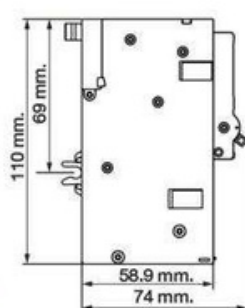

**TOP VIEW**

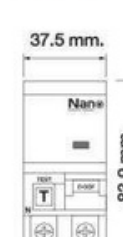

**2 Pole**

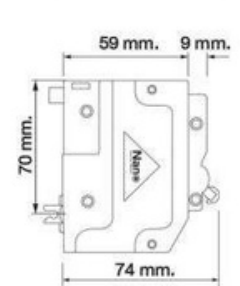

## How to install a circuit breaker ( plug on type )

ติดตั้งเซอร์กิตเบรกเกอร์  
ระบบปลั๊กออน



PLUG ON TYPE TERMINAL

หัวปลั๊กออน

POWER DOWN.

1 ปิด

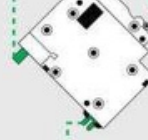

ตัวคลิปลัดจัมบาร์



**ไม่ควรถ่วงหรืออ้ำขา**

2 ติดตั้งกับรางปลั๊กออน



3 ประกอบเข้ากับบัสบาร์  
PUSH BREAKER DOWN

**ข้อควรระวัง :**

ก่อนการติดตั้งคันทันของเบรกเกอร์  
จะต้องอยู่ในตำแหน่ง " ปิด " เสมอ

# LOAD CENTER DIN RAIL TYPE

ตู้โหลดเซ็นเตอร์ แบบเกาะราง

Nano  
ELECTRIC PRODUCT



มอก.1436 เล่ม 3 - 2564  
NANO

มอก.1436 เล่ม 3 - 2564  
NANO

เฉพาะตู้เปล่าและอุปกรณ์ภายในไม่รวมกับ  
Circuit Breaker MCCB ELCB MCB และ RCBO

คุณภาพมาตรฐาน มอก.

มอก.1436 เล่ม 3-2564

Green Industry  
พันธมิตรทางธุรกิจ  
เพื่อการพัฒนาที่ยั่งยืน  
Sustainable Development  
Partnership for  
Prosperity

# ตู้โหลดเซ็นเตอร์ แบบเกาะราง

## LOAD CENTER (DIN TYPE)



**Max 125A | 250A**

**LOAD CENTER DIN RAIL TYPE**  
 included internal parts  
 ตู้โหลดเซ็นเตอร์ แบบเกาะราง (ตู้เปล่า)  
 รวมอุปกรณ์ภายใน



\* เฉพาะตู้เปล่าและอุปกรณ์ภายในไม่รวมกัน  
 Circuit Breaker MCCB ELCB MCB และ RCBO



มอก.1436 เล่ม 3-2564



**DIMENSIONS (mm.)**

### LOAD CENTER (DIN TYPE)

**Max 125A**

### INCLUDED INTERNAL PARTS

Description	Main Breaker ใช้กับ เมนเบรกเกอร์	Item Code	Height (mm.) H	Width (mm.) W	Depth (mm.) D	No. of Way จำนวนวงจร ย่อย(ช่อง)	Packing บรรจุ	Unit price ราคา
included internal parts ตู้เปล่า (รวมอุปกรณ์ภายใน)	(3P)BM-125SN (3P)NNBM-125S (10,15,20,30, 40,50,60,75, 100,125)A	NLD-C125MF-12	635	405	120	12 module (12 ช่อง)	1 ชั้น	5,250.-
		NLD-C125MF-18	689	405	120	18 module (18 ช่อง)	1 ชั้น	5,950.-
		NLD-C125MF-24	743	405	120	24 module (24 ช่อง)	1 ชั้น	6,650.-
		NLD-C125MF-30	797	405	120	30 module (30 ช่อง)	1 ชั้น	7,650.-
		NLD-C125MF-36	851	405	120	36 module (36 ช่อง)	1 ชั้น	8,450.-
		NLD-C125MF-42	905	405	120	42 module (42 ช่อง)	1 ชั้น	9,250.-
		NLD-C125MF-48	959	405	120	48 module (48 ช่อง)	1 ชั้น	10,150.-

### LOAD CENTER (DIN TYPE)

**Max 250A**

### INCLUDED INTERNAL PARTS

Description	Main Breaker	Item Code	Height (mm.) H	Width (mm.) W	Depth (mm.) D	No. of Way จำนวนวงจร ย่อย(ช่อง)	Packing บรรจุ	Unit price ราคา
included internal parts ตู้เปล่า (รวมอุปกรณ์ภายใน)	(3P)BM-250CN BM-250SN BM-250HN BM-250HB BM-250HC BM-250HS (3P)NNBM-250S (125,150, 175,220, 225,250) A	NLD-C250MF-12	655	405	120	12 module (12 ช่อง)	1 ชั้น	6,950.-
		NLD-C250MF-18	709	405	120	18 module (18 ช่อง)	1 ชั้น	8,250.-
		NLD-C250MF-24	763	405	120	24 module (24 ช่อง)	1 ชั้น	9,350.-
		NLD-C250MF-30	817	405	120	30 module (30 ช่อง)	1 ชั้น	11,050.-
		NLD-C250MF-36	871	405	120	36 module (36 ช่อง)	1 ชั้น	11,850.-
		NLD-C250MF-42	925	405	120	42 module (42 ช่อง)	1 ชั้น	13,850.-
		NLD-C250MF-48	979	405	120	48 module (48 ช่อง)	1 ชั้น	15,350.-

## Highlight Product

Load Center are available in 3 phases variant.  
 Branch circuit breaker can be selected from 12 ways up to 48 ways  
 ตู้โหลดเซ็นเตอร์ เป็นตู้ไฟฟ้าสำหรับไฟฟ้า 3 เฟส รองรับวงจรย่อยตั้งแต่ 12 ถึง 48 ช่อง



มอก.1436 เล่ม 3-2564



**How to change** window cover  
 installation side in order to open  
 from left or right  
 สามารถถอดลิ้นฝาครอบด้านซ้าย  
 ข้างเพื่อให้ออกจากซ้ายหรือขวา



**Larger Space & Easy Wiring**  
 พื้นที่ภายในมีขนาดกว้างช่วยในการ  
 ปรับแต่งอุปกรณ์ภายใน เช่น กระจายแบบ  
 ขนาดใหญ่ได้ง่ายและสะดวกในการติดตั้ง



**Metal Base Box**  
 กล่องเหล็กผลิตจากเหล็กคุณภาพดี พังแวง  
 กวามัน พ้น และเคลือบสีเพื่อความสวยงาม  
 และกันสนิม



**Terminal bar for ground**  
**3 holes**  
 เทรนบีออกของแผง สำหรับสายดินจำนวน  
 3 รู ทำให้ต่อระบบกราวด์ ทั้งหมดภายในตู้



**Neutral wire**  
 Connectable on both sides  
 สายไฟ N ของโหลดต่อได้ทั้ง 2 ข้าง  
 สามารถแบ่งจำนวนสายได้ทั้ง 2 ข้าง

**DIN Rail used with Circuit Breaker**  
 MCB ,Support 2 model  
 Recommend : NANO , NANO PLUS  
 ราง DIN รองรับลูกย่อย MCB ของบริษัท  
 นานา อิเล็กทริก โปรดักส์ จำกัด ได้ 2 รุ่น  
 แนะนำรุ่น : NANO ,NANO PLUS



\*  
 ข้อแนะนำ : ตู้โหลดเซ็นเตอร์ใช้งานร่วมกับ Circuit Breaker  
 MCCB ELCB MCB และ RCBO  
 ผลิตภัณฑ์ของ บริษัท นานา อิเล็กทริก โปรดักส์ จำกัด  
 รุ่น NANO , NANO PLUS , Shihlin

# เซอร์กิตเบรกเกอร์ แบบเกาะราง

## CIRCUIT BREAKER (DIN TYPE)



### MINIATURE CIRCUIT BREAKER (MCB)

เซอร์กิตเบรกเกอร์ (MCB)

สวิตช์ไฟฟ้าอัตโนมัติที่ออกแบบมาเพื่อป้องกันวงจรไฟฟ้า จากความเสียหายที่เกิดจากการโหลดเกินหรือไฟฟ้าลัดวงจร

#### 1 POLE 6 kA



### MINIATURE CIRCUIT BREAKER (MCB)

เซอร์กิตเบรกเกอร์ (MCB)

#### 1 POLE 10 kA



### MINIATURE CIRCUIT BREAKER (MCB)

เซอร์กิตเบรกเกอร์ (MCB)

#### 3 POLE 6 kA



### MINIATURE CIRCUIT BREAKER (MCB)

#### 1 POLE 6 kA

Item Code	Pole	Interrupting Capacity	Rated Current (Amp)	Packing	Unit price
รหัสสินค้า		พิกัดบนกระแสลัดวงจร(IC)	พิกัดกระแสใช้งาน	บรรจุ	ราคาต่อหน่วย
NMD31C1	1P	6kA	1A	12/120 ชั้น	135.-
NMD31C2	1P	6kA	2A	12/120 ชั้น	135.-
NMD31C3	1P	6kA	3A	12/120 ชั้น	135.-
NMD31C4	1P	6kA	4A	12/120 ชั้น	135.-
NMD31C6	1P	6kA	6A	12/120 ชั้น	110.-
NMD31C10	1P	6kA	10A	12/120 ชั้น	110.-
NMD31C16	1P	6kA	16A	12/120 ชั้น	110.-
NMD31C20	1P	6kA	20A	12/120 ชั้น	110.-
NMD31C32	1P	6kA	32A	12/120 ชั้น	110.-
NMD31C40	1P	6kA	40A	12/120 ชั้น	110.-
NMD31C50	1P	6kA	50A	12/120 ชั้น	135.-
NMD31C63	1P	6kA	63A	12/120 ชั้น	135.-

### MINIATURE CIRCUIT BREAKER (MCB)

#### 1 POLE 10 kA

NMD41C10	1P	10kA	10A	12/120 ชั้น	200.-
NMD41C16	1P	10kA	16A	12/120 ชั้น	200.-
NMD41C20	1P	10kA	20A	12/120 ชั้น	200.-
NMD41C32	1P	10kA	32A	12/120 ชั้น	200.-

### MINIATURE CIRCUIT BREAKER (MCB)

#### 3 POLE 6 kA

NMD33C1	3P	6kA	1A	4/40 ชั้น	345.-
NMD33C2	3P	6kA	2A	4/40 ชั้น	345.-
NMD33C3	3P	6kA	3A	4/40 ชั้น	345.-
NMD33C4	3P	6kA	4A	4/40 ชั้น	345.-
NMD33C6	3P	6kA	6A	4/40 ชั้น	325.-
NMD33C10	3P	6kA	10A	4/40 ชั้น	325.-
NMD33C16	3P	6kA	16A	4/40 ชั้น	325.-
NMD33C20	3P	6kA	20A	4/40 ชั้น	325.-
NMD33C32	3P	6kA	32A	4/40 ชั้น	325.-
NMD33C40	3P	6kA	40A	4/40 ชั้น	325.-
NMD33C50	3P	6kA	50A	4/40 ชั้น	345.-
NMD33C63	3P	6kA	63A	4/40 ชั้น	345.-

ข้อแนะนำ : ใช้งานร่วมกับตู้โหลดเซ็นเตอร์ MAX 125A , 250A  
ผลิตภัณฑ์ของ บริษัท นาโน อิเล็กทริก โปรดักส์ จำกัด

# เซอร์กิตเบรกเกอร์ CIRCUIT BREAKER

แบบเกาะราง  
(DIN TYPE)



เซอร์กิตเบรกเกอร์  
(MCB)  
1 Pole 6 kA



เซอร์กิตเบรกเกอร์  
(MCB)  
3 Pole 6 kA



เซอร์กิตเบรกเกอร์กันดูด  
(RCBO)  
1 Pole 6 kA 30mA



เซอร์กิตเบรกเกอร์กันดูด  
(RCBO)  
1 Pole 10 kA 30mA

## MINIATURE CIRCUIT BREAKER (MCB)

1 POLE 6 kA

Item Code	Pole	Interrupting Capacity	Rated Current (Amp)	Packing	Unit price
รหัสสินค้า		พิกัดหนักระเบิดดวงจร(IC)	พิกัดกระแสใช้งาน	บรรจุ	ราคาต่อหน่วย
PMD31C6	1P	6kA	6A	12 ชั้น	50.-
PMD31C10	1P	6kA	10A	12 ชั้น	50.-
PMD31C16	1P	6kA	16A	12 ชั้น	50.-
PMD31C20	1P	6kA	20A	12 ชั้น	50.-
PMD31C25	1P	6kA	25A	12 ชั้น	50.-
PMD31C32	1P	6kA	32A	12 ชั้น	55.-
PMD31C40	1P	6kA	40A	12 ชั้น	65.-
PMD31C50	1P	6kA	50A	12 ชั้น	65.-
PMD31C63	1P	6kA	63A	12 ชั้น	65.-

## MINIATURE CIRCUIT BREAKER ( MCB )

3 POLE 6 kA

PMD33C16	3P	6kA	16A	4 ชั้น	165.-
PMD33C20	3P	6kA	20A	4 ชั้น	165.-
PMD33C32	3P	6kA	32A	4 ชั้น	165.-
PMD33C40	3P	6kA	40A	4 ชั้น	165.-
PMD33C50	3P	6kA	50A	4 ชั้น	165.-
PMD33C63	3P	6kA	63A	4 ชั้น	165.-

## RESIDUAL-CURRENT CIRCUIT BREAKER WITH OVERCURRENT PROTECTION ( RCBO )

1 POLE 6 kA

PLE31C10	1P	6kA	10A	1 ชั้น	610.-
PLE31C16	1P	6kA	16A	1 ชั้น	610.-
PLE31C20	1P	6kA	20A	1 ชั้น	610.-
PLE31C25	1P	6kA	25A	1 ชั้น	610.-
PLE31C32	1P	6kA	32A	1 ชั้น	610.-
PLE31C40	1P	6kA	40A	1 ชั้น	610.-
PLE31C50	1P	6kA	50A	1 ชั้น	610.-

## RESIDUAL-CURRENT CIRCUIT BREAKER WITH OVERCURRENT PROTECTION ( RCBO )

1 POLE 10 kA

PLE41C10	1P	10kA	10A	1 ชั้น	690.-
PLE41C16	1P	10kA	16A	1 ชั้น	690.-
PLE41C20	1P	10kA	20A	1 ชั้น	690.-
PLE41C25	1P	10kA	25A	1 ชั้น	690.-
PLE41C32	1P	10kA	32A	1 ชั้น	690.-
PLE41C40	1P	10kA	40A	1 ชั้น	690.-
PLE41C50	1P	10kA	50A	1 ชั้น	690.-

ข้อแนะนำ : ใช้งานร่วมกับตู้โหลดเซิเตอร์ MAX 125A , 250A  
ผลิตภัณฑ์ของ บริษัท นาโน อิเลกทริค โปรดักส์ จำกัด

# LOAD CENTER PLUG ON TYPE

ตู้โหลดเซิเตอร์ ระบบปลั๊กออน

**Nano**   
ELECTRIC PRODUCT



\* เฉพาะตู้เปล่าและอุปกรณ์ภายในไม่รวมกับ  
Circuit Breaker MCCB ELCB MCB และ RCBO

คุณภาพมาตรฐาน มอก.

  
มอก.1436 เล่ม 3-2564

 **Green Industry**  
บริษัท ทรู คอร์ปอเรชั่น จำกัด (มหาชน)  
ศูนย์บริการลูกค้าสัมพันธ์ โทร. 1676

# ตู้โหลดเซ็นเตอร์ ระบบปลั๊กออน

## LOAD CENTER (PLUG ON TYPE)



**Max 125A**

### LOAD CENTER ( PLUG ON TYPE ) Max 125A

### INCLUDED INTERNAL PARTS



Description รายละเอียดสินค้า	Main Breaker ใช้กับ เบรกเกอร์	Item Code รหัสสินค้า	Height (mm.) H	Width (mm.) W	Depth (mm.) D	No. of Way จำนวนวงจร ย่อย(ช่อง) ข้อย	Packing บรรจุ	Unit price ราคา
included internal parts ตู้เปล่า (รวมอุปกรณ์ภายใน)	(3P)BM-125SN (3P)BM-125HN (10,15,20,30, 40,50,60,75, 100,125)A	NLP-C125MF-12	616	405	131	12 module (12 ช่อง)	1 ชั้น	4,750.-
		NLP-C125MF-18	673	405	131	18 module (18 ช่อง)	1 ชั้น	5,350.-
		NLP-C125MF-24	730	405	131	24 module (24 ช่อง)	1 ชั้น	6,050.-
		NLP-C125MF-30	787	405	131	30 module (30 ช่อง)	1 ชั้น	6,950.-
		NLP-C125MF-36	844	405	131	36 module (36 ช่อง)	1 ชั้น	7,650.-
		NLP-C125MF-42	901	405	131	42 module (42 ช่อง)	1 ชั้น	8,400.-
		NLP-C125MF-48	958	405	131	48 module (48 ช่อง)	1 ชั้น	9,250.-

## LOAD CENTER PLUG ON TYPE

included internal parts  
ตู้โหลดเซ็นเตอร์ แบบปลั๊กออน (ตู้เปล่า)  
รวมอุปกรณ์ภายใน

\* เฉพาะตู้เปล่าและอุปกรณ์ภายในไม่รวมกับ  
Circuit Breaker MCCB ELCB MCB และ RCBO

DIMENSIONS (mm.)



### Dimension (mm.)

NO.OF WAY	H	W	D
12	616	405	131
18	673	405	131
24	730	405	131
30	787	405	131
36	844	405	131
42	901	405	131
48	958	405	131

### Highlight Product

Load Center are available in 3 phases variant.  
Branch circuit breaker can be selected from 12 ways up to 48 ways  
ตู้โหลดเซ็นเตอร์ เป็นตู้ไฟสำหรับไฟฟ้า 3 เฟส รองรับวงจรย่อยตั้งแต่ 12 ถึง 48 ช่อง

ข้อแนะนำ : ตู้โหลดเซ็นเตอร์ใช้งานร่วมกับ Circuit Breaker  
MCCB ELCB MCB และ RCBO  
ผลิตภัณฑ์ของ บริษัท นานา อิเล็กทริก โปรดักส์ จำกัด  
รุ่น NANO PLUG ON , Shihlin



**How to change window cover**  
installation side in order to open  
from left or right  
สามารถถอดสลับมาครอบหน้าค้ำด้าน  
ข้างเพื่อให้เปิดจากซ้ายหรือขวา



**Larger Space & Easy Wiring**  
พื้นที่ภายในมีขนาดความกว้างช่วยในการ  
ปรับตั้งอุปกรณ์ภายใน เช่น เข้าสายเมน  
ขนาดใหญ่ได้ง่ายและสะดวกในการติดตั้ง



**Metal Base Box**  
กล่องเหล็กผลิตจากเหล็กคุณภาพดี แข็งแรง  
ทนทาน พ่น และเคลือบสีเพื่อความสวยงาม  
และกันสนิม



**Terminal bar for ground 3 holes**  
เทอร์มินอลทองแดง สำหรับสายดินจำนวน  
3 รู ทำให้ต่อระบบกราวด์ ทั้งหมดภายในตู้

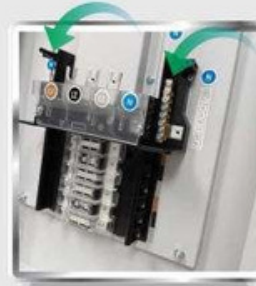

**Neutral wire**  
Connectable on both sides  
สายไฟ N ของโหลดต่อได้ทั้ง 2 ข้าง  
สามารถแบ่งจำนวนสายได้ทั้ง 2 ข้าง

### PLUG ON TYPE used with Circuit Breaker

MCCB , RCBO  
Recommend : NANO PLUG ON  
Reduce the chance of danger from arc flash  
ระบบปลั๊กออน รองรับลูกย่อย MCCB ,RCBO  
แนะนำรุ่น : NANO PLUG ON มีลิ้นปากหนีบใช้  
ยึดบัสบาร์ ได้สนิท ลดโอกาสการเกิดอาร์ค (Arc)



สกท.1436 เล่ม 3-2564

# CIRCUIT BREAKER PLUG ON TYPE

## MINIATURE CIRCUIT BREAKER (MCB) PLUG ON Type

เซอร์กิตเบรกเกอร์ (ระบบปลั๊กออน)



1 Pole 6 kA



2 Pole 10 kA



3 Pole 6 kA



## RESIDUAL-CURRENT CIRCUIT BREAKER WITH OVERCURRENT PROTECTION (RCBO) PLUG ON Type

ตัดเฉพาะจุด ไม่ดับทั้งบ้าน เซอร์กิตเบรกเกอร์ สูงย่อยกันจุด (ระบบปลั๊กออน)



1 Pole 6 kA



1 Pole 10 kA

คุณภาพมาตรฐาน มอก.



มอก. 909-2548

### MINIATURE CIRCUIT BREAKER (MCB)

1 Pole 6 kA

Item Code	Pole	Interrupting Capacity	Rated Current (Amp)	Packing	Unit price
รหัสสินค้า		พิกัดการกระแสนัดวงจร(IC)	พิกัดกระแสใช้งาน	บรรจุ	ราคาต่อหน่วย
NP1C10	1P	6kA	10A	12 ชิ้น	76.-
NP1C16	1P	6kA	16A	12 ชิ้น	76.-
NP1C20 <b>NEW</b>	1P	6kA	20A	12 ชิ้น	76.-
NP1C25	1P	6kA	25A	12 ชิ้น	76.-
NP1C32	1P	6kA	32A	12 ชิ้น	76.-
NP1C40	1P	6kA	40A	12 ชิ้น	76.-
NP1C50 <b>NEW</b>	1P	6kA	50A	12 ชิ้น	76.-
NP1C63	1P	6kA	63A	12 ชิ้น	76.-

### MINIATURE CIRCUIT BREAKER (MCB)

2 Pole 10 kA

NP2C16	2P	10kA	16A	6 ชิ้น	165.-
NP2C32	2P	10kA	32A	6 ชิ้น	165.-
NP2C40 <b>NEW</b>	2P	10kA	40A	6 ชิ้น	165.-
NP2C50	2P	10kA	50A	6 ชิ้น	165.-
NP2C63	2P	10kA	63A	6 ชิ้น	165.-

### MINIATURE CIRCUIT BREAKER (MCB)

3 Pole 6 kA

NP3C16	3P	6kA	16A	4 ชิ้น	228.-
NP3C20	3P	6kA	20A	4 ชิ้น	228.-
NP3C32	3P	6kA	32A	4 ชิ้น	228.-
NP3C40	3P	6kA	40A	4 ชิ้น	228.-
NP3C50	3P	6kA	50A	4 ชิ้น	228.-
NP3C63	3P	6kA	63A	4 ชิ้น	228.-

### RESIDUAL-CURRENT CIRCUIT BREAKER WITH OVERCURRENT PROTECTION(RCBO)

1 Pole 6 kA

NR1C10-6kA	1P	6kA	10A	1 ชิ้น	610.-
NR1C16-6kA	1P	6kA	16A	1 ชิ้น	610.-
NR1C20-6kA	1P	6kA	20A	1 ชิ้น	610.-
NR1C25-6kA <b>NEW</b>	1P	6kA	25A	1 ชิ้น	610.-
NR1C32-6kA	1P	6kA	32A	1 ชิ้น	610.-
NR1C40-6kA <b>NEW</b>	1P	6kA	40A	1 ชิ้น	610.-

### RESIDUAL-CURRENT CIRCUIT BREAKER WITH OVERCURRENT PROTECTION(RCBO)

**NEW**

1 Pole 10 kA

NR1C10-10kA	1P	10kA	10A	1 ชิ้น	690.-
NR1C16-10kA	1P	10kA	16A	1 ชิ้น	690.-
NR1C20-10kA	1P	10kA	20A	1 ชิ้น	690.-
NR1C25-10kA	1P	10kA	25A	1 ชิ้น	690.-
NR1C32-10kA	1P	10kA	32A	1 ชิ้น	690.-
NR1C40-10kA	1P	10kA	40A	1 ชิ้น	690.-
NR1C50-10kA	1P	10kA	50A	1 ชิ้น	690.-



# เซอร์กิตเบรกเกอร์ CIRCUIT BREAKER

**Nano**  
ELECTRIC PRODUCT

## Shihlin Electric

**125A**

ใช้กับตู้โหลดเซิเมนต์ 125A

### MCCB

เซอร์กิตเบรกเกอร์  
use with  
15-125AT

ผ่านการรับรองตามมาตรฐานสากล  
IEC 60947-2 EN 60947-2  
Icu = 50%Icu

### ELCB

เซอร์กิตเบรกเกอร์  
ป้องกันไฟรั่ว/ไฟดูด  
ไฟลัดวงจร  
use with  
15-100AT

ผ่านการรับรองตามมาตรฐานสากล  
IEC 60947-2 EN 60947-2  
CNS 14816-2 Icu = 50%Icu  
ADJUSTABLE THERMAL: 80% - 100% IN.



### MCCB MOLDED CASE CIRCUIT BREAKER

โมเดล เซอร์กิตเบรกเกอร์

Item Code	Pole	Frame Size AF	Amp Trip (AT)	kA พิกัด กระแสลัดวงจร 380 VAC	Packing	Unit price
รหัสสินค้า		พิกัดกระแสโครง	พิกัดกระแสใช้งาน		บรรจุ	ราคาต่อหน่วย
BM-125SN	3P	125	10,15,20,30,40,50,60	22	1 ชั้น	2,270.-
BM-125HN	3P	125	75,100,125	30	1 ชั้น	3,050.-

### ELCB EARTH LEAKAGE CIRCUIT BREAKER

เซอร์กิตเบรกเกอร์  
ป้องกันไฟรั่ว / ไฟดูด / ไฟลัดวงจร

Item Code	Pole	Frame Size AF	Amp Trip (AT)	kA พิกัด กระแสลัดวงจร 380 VAC	Packing	Unit price
รหัสสินค้า		พิกัดกระแสโครง	พิกัดกระแสใช้งาน		บรรจุ	ราคาต่อหน่วย
BL-100SN	3P	100	15,20,30,40,50	15	1 ชั้น	2,820.-
BL-100SN	3P	100	60,75,100	15	1 ชั้น	3,100.-
BL-100HN	3P	100	60,75,100	30	1 ชั้น	4,790.-

พิกัดกระแสลัดวงจร (IC) 15-30kA 3 Poles 380VA

สามารถใช้ติดตั้งกับ ตู้ควบคุมระบบไฟฟ้าเพื่อป้องกัน  
กระแสไฟฟ้าลัดวงจร (ไฟช็อต) และกระแสไฟฟ้าเกิน

### MCCB MOLDED CASE CIRCUIT BREAKER

โมเดล เซอร์กิตเบรกเกอร์

Item Code	Pole	Frame Size AF	Amp Trip (AT)	kA พิกัด กระแสลัดวงจร 380 VAC	Packing	Unit price
รหัสสินค้า		พิกัดกระแสโครง	พิกัดกระแสใช้งาน		บรรจุ	ราคาต่อหน่วย
BM-160SN	3P	160	125,140,160	30	1 ชั้น	3,500.-
BM-160HN	3P	160	125,140,160	36	1 ชั้น	4,480.-
BM-250SN	3P	250	125,150,175,200,225,250	30	1 ชั้น	2,850.-
BM-250HN	3P	250	125,150,175,200,225,250	36	1 ชั้น	5,090.-

### ELCB EARTH LEAKAGE CIRCUIT BREAKER

เซอร์กิตเบรกเกอร์  
ป้องกันไฟรั่ว / ไฟดูด / ไฟลัดวงจร

Item Code	Pole	Frame Size AF	Amp Trip (AT)	kA พิกัด กระแสลัดวงจร 380 VAC	Packing	Unit price
รหัสสินค้า		พิกัดกระแสโครง	พิกัดกระแสใช้งาน		บรรจุ	ราคาต่อหน่วย
BL-160SN	3P	160	125 , 140 , 160	30	1 ชั้น	6,110.-
BL-250SN	3P	250	175 , 200 , 225 , 250	30	1 ชั้น	6,110.-

พิกัดกระแสลัดวงจร (IC) 30-36kA 3 Poles 380VA

สามารถใช้ติดตั้งกับ ตู้ควบคุมระบบไฟฟ้าเพื่อป้องกัน  
กระแสไฟฟ้าลัดวงจร (ไฟช็อต) และกระแสไฟฟ้าเกิน



**250A**

ใช้กับตู้โหลดเซิเมนต์ 250A

### MCCB

เซอร์กิตเบรกเกอร์  
use with  
15-250AT

ผ่านการรับรองตามมาตรฐานสากล  
IEC 60947-2 EN 60947-2  
Icu = 50%Icu

### ELCB

เซอร์กิตเบรกเกอร์  
ป้องกันไฟรั่ว/ไฟดูด  
ไฟลัดวงจร  
use with  
125-250AT

ผ่านการรับรองตามมาตรฐานสากล  
IEC 60947-2 EN 60947-2  
CNS 14816-2 Icu = 50%Icu  
ADJUSTABLE THERMAL: 80% - 100% IN.



**125A**

ใช้กับตู้โหลดเซิเมนต์ 125A

### MCCB

เซอร์กิตเบรกเกอร์  
use with  
40-125AT

ผ่านการรับรองตามมาตรฐานสากล  
IEC 60947-2 Icu = 70%Icu



### MCCB MOLDED CASE CIRCUIT BREAKER

โมเดล เซอร์กิตเบรกเกอร์

Item Code	Pole	Frame Size AF	Amp Trip (AT)	kA พิกัด กระแสลัดวงจร 400 VAC	Packing	Unit price
รหัสสินค้า		พิกัดกระแสโครง	พิกัดกระแสใช้งาน		บรรจุ	ราคาต่อหน่วย
NNBM-125S	3P	125	40 , 50	25	1 ชั้น	1,550.-
NNBM-125S	3P	125	60 , 80	25	1 ชั้น	1,650.-
NNBM-125S	3P	125	100 , 125	25	1 ชั้น	1,750.-

### ELCB EARTH LEAKAGE CIRCUIT BREAKER

โมเดล เซอร์กิตเบรกเกอร์

Item Code	Pole	Frame Size AF	Amp Trip (AT)	kA พิกัด กระแสลัดวงจร 400 VAC	Packing	Unit price
รหัสสินค้า		พิกัดกระแสโครง	พิกัดกระแสใช้งาน		บรรจุ	ราคาต่อหน่วย
NNBM-250S	3P	250	125 , 150	25	1 ชั้น	2,270.-
NNBM-250S	3P	250	175 , 200	25	1 ชั้น	2,370.-
NNBM-250S	3P	250	225 , 250	25	1 ชั้น	2,470.-

พิกัดกระแสลัดวงจร (IC) 25kA 3 Poles 400VA

สามารถใช้ติดตั้งกับ ตู้ควบคุมระบบไฟฟ้าเพื่อป้องกันกระแสไฟฟ้า



**250A**

ใช้กับตู้โหลดเซิเมนต์ 250A

### MCCB

เซอร์กิตเบรกเกอร์  
use with  
125-250AT

ผ่านการรับรองตามมาตรฐานสากล

IEC 60947-2  
Icu = 70%Icu



127

# Smart Breaker 4.0

สมาร์ตเบรกเกอร์ เบรกเกอร์ อัจฉริยะ



**Nan**   
ELECTRIC PRODUCT



  
**IoT**  
INTERNET OF THINGS



สมาร์ตเบรกเกอร์ ควบคุมผ่านสมาร์ทโฟน แท็บเล็ต



Mobile Application  
สามารถควบคุมหลอด  
แอปพลิเคชันติดตั้ง  
ผ่านมือถือของคุณ

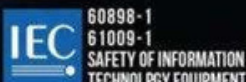

ISO9001 : 2015



IMCB MODULE (SMART CIRCUIT BREAKER)  
สมาร์ทเซอร์กิตเบรกเกอร์



1 POLE



2 POLE



3 POLE



4 POLE

IRCBO MODULE (SMART RCBO)  
สมาร์ทเซอร์กิตเบรกเกอร์กันดูด



2 POLE



4 POLE

### IMCB MODULE ( SMART CIRCUIT BREAKER )

#### 1 POLE 6 kA

Item Code	Pole	Interrupting Capacity	Rated Current (Amp)	Packing	Unit price
รหัสสินค้า		พิกัดคนกระแสลัดวงจร (IC)	พิกัดกระแสใช้งาน	บรรจุ	ราคาต่อหน่วย
MTS3-M1C20	1P	6kA	20A	1 ชั้น	1,930.-
MTS3-M1C32	1P	6kA	32A	1 ชั้น	2,050.-
MTS3-M1C63	1P	6kA	63A	1 ชั้น	2,260.-

### IMCB MODULE ( SMART CIRCUIT BREAKER )

#### 1 POLE 10 kA

MTS3-M1C20K	1P	10kA	20A	1 ชั้น	2,130.-
MTS3-M1C32K	1P	10kA	32A	1 ชั้น	2,250.-
MTS3-M1C63K	1P	10kA	63A	1 ชั้น	2,460.-

### IMCB MODULE ( SMART CIRCUIT BREAKER )

#### 2 POLE 6 kA

MTS3-M2C32	2P	6kA	32A	1 ชั้น	4,930.-
MTS3-M2C63	2P	6kA	63A	1 ชั้น	5,160.-
MTS3-M2C80	2P	6kA	80A	1 ชั้น	5,480.-

### IMCB MODULE ( SMART CIRCUIT BREAKER )

#### 2 POLE 10 kA

MTS3-M2C32K	2P	10kA	32A	1 ชั้น	5,880.-
MTS3-M2C63K	2P	10kA	63A	1 ชั้น	6,280.-
MTS3-M2C80K	2P	10kA	80A	1 ชั้น	6,680.-

### IMCB MODULE ( SMART CIRCUIT BREAKER )

#### 3 POLE 6 kA

MTS3-M3C32	3P	6kA	32A	1 ชั้น	7,610.-
MTS3-M3C63	3P	6kA	63A	1 ชั้น	7,820.-
MTS3-M3C80	3P	6kA	80A	1 ชั้น	8,230.-

### IMCB MODULE ( SMART CIRCUIT BREAKER )

#### 4 POLE 6 kA

MTS3-M4C32	4P	6kA	32A	1 ชั้น	8,920.-
MTS3-M4C63	4P	6kA	63A	1 ชั้น	9,130.-
MTS3-M4C80	4P	6kA	80A	1 ชั้น	9,700.-

### IRCBO MODULE ( SMART RCBO )

#### 2 POLE 6 kA

MTS3-R2C32	2P	6kA 30mA	32A	1 ชั้น	5,210.-
MTS3-R2C63	2P	6kA 30mA	63A	1 ชั้น	5,420.-
MTS3-R2C80	2P	6kA 30mA	80A	1 ชั้น	5,610.-

### IRCBO MODULE ( SMART RCBO )

#### 2 POLE 10 kA

MTS3-R2C32K	2P	10kA 30mA	32A	1 ชั้น	5,610.-
MTS3-R2C63K	2P	10kA 30mA	63A	1 ชั้น	5,820.-
MTS3-R2C80K	2P	10kA 30mA	80A	1 ชั้น	6,010.-

### IRCBO MODULE ( SMART RCBO )

#### 4 POLE 6 kA

MTS3-R4C32	4P	6kA 30mA	32A	1 ชั้น	9,550.-
MTS3-R4C63	4P	6kA 30mA	63A	1 ชั้น	9,760.-
MTS3-R4C80	4P	6kA 30mA	80A	1 ชั้น	10,670.-



### POWER SUPPLY MODULE WITH SURGE PROTECTIVE DEVICE

15 kA

Item Code	Lighting Protection	Input & Output voltage (V) รับเข้า/ส่งออก แรงดันไฟฟ้า (โวลต์)	Input & Output Current (Amp) รับเข้า/ส่งออก พิกัดกระแสใช้งาน(แอมป์)	Packing	Unit price
รหัสสินค้า				บรรจุ	ราคาต่อหน่วย
MTS3-P25	Isn: 10kA Imax : 15kA	Input : 100-250VAC Output : 12VDC	Input : 350mA Output : 2500mA	1 ชิ้น	2,050.-
MTS3-P25D				1 ชิ้น	2,390.-

### COMMUNICATION MODULE

Item Code	Communication type	Rated voltage	Packing	Unit price
รหัสสินค้า	ชนิดของการสื่อสาร	แรงดันไฟฟ้า	บรรจุ	ราคาต่อหน่วย
MTS3-CWF	T30,Ethernet RJ45+WIFI	12VDC	1 ชิ้น	3,100.-
MTS3-CG2	GPRS-2G Ethernet RJ45	12VDC	1 ชิ้น	3,920.-
MTS3-CG4	GPRS-4G	12VDC	1 ชิ้น	5,800.-
MTS3-CNB	NB-IoT	12VDC	1 ชิ้น	3,440.-
MTS3-CRS	RS485	12VDC	1 ชิ้น	730.-
MTS3-CZB	Zigbee	12VDC	1 ชิ้น	1,430.-
MTS3-CEL	RS485 (For ELCB)	12VDC	1 ชิ้น	730.-

### ACCESSORY

Item Code	Description of Goods (รายละเอียดสินค้า)	Packing	Unit price
MTS3-P6	Connection Pin 6 Pins	1 ชิ้น	10.-
MTS3-CT40	Flexible flat Cable 40 mm.	1 ชิ้น	520.-
MTS3-CT60	Flexible flat Cable 60 mm.	1 ชิ้น	780.-
MTS3-CT80	Flexible flat Cable 80 mm.	1 ชิ้น	1,040.-



MTS3-P25D

Communication Module

CONNECTION PIN 6 PINS



FLEXIBLE FLAT CABLE



### IMCB MODULE ( SMART CIRCUIT BREAKER ) สมาร์ทเซอร์กิตเบรกเกอร์

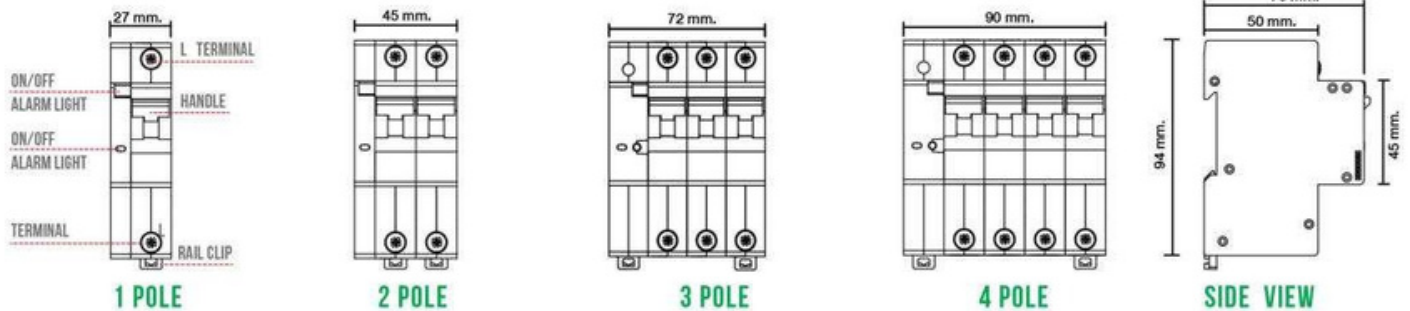

### IRCBO MODULE ( SMART RCBO ) สมาร์ทเซอร์กิตเบรกเกอร์กันดูด

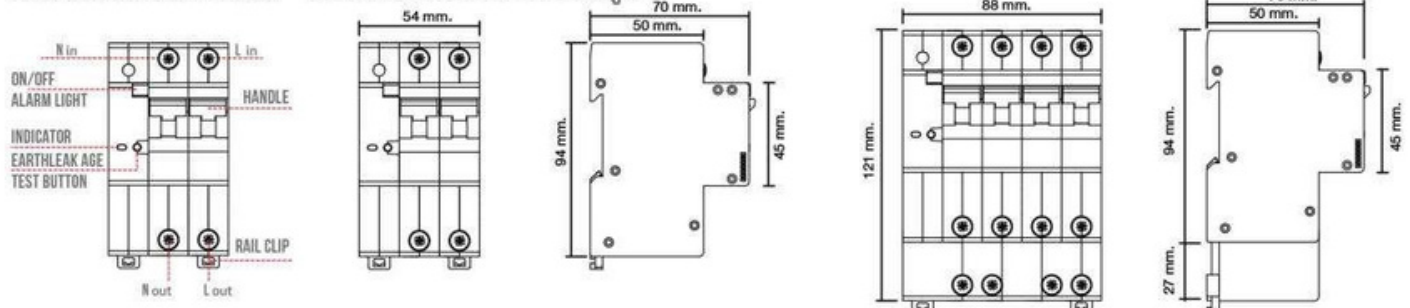

### POWER SUPPLY MODULE WITH SURGE PROTECTIVE DEVICE

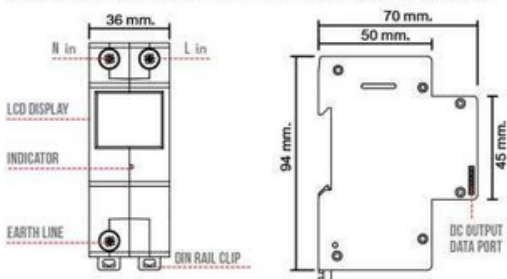

### COMMUNICATION MODULE

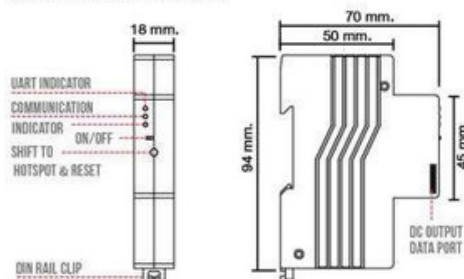

ISO9001 : 2015



60898-1  
61009-1  
SAFETY OF INFORMATION  
TECHNOLOGY EQUIPMENT

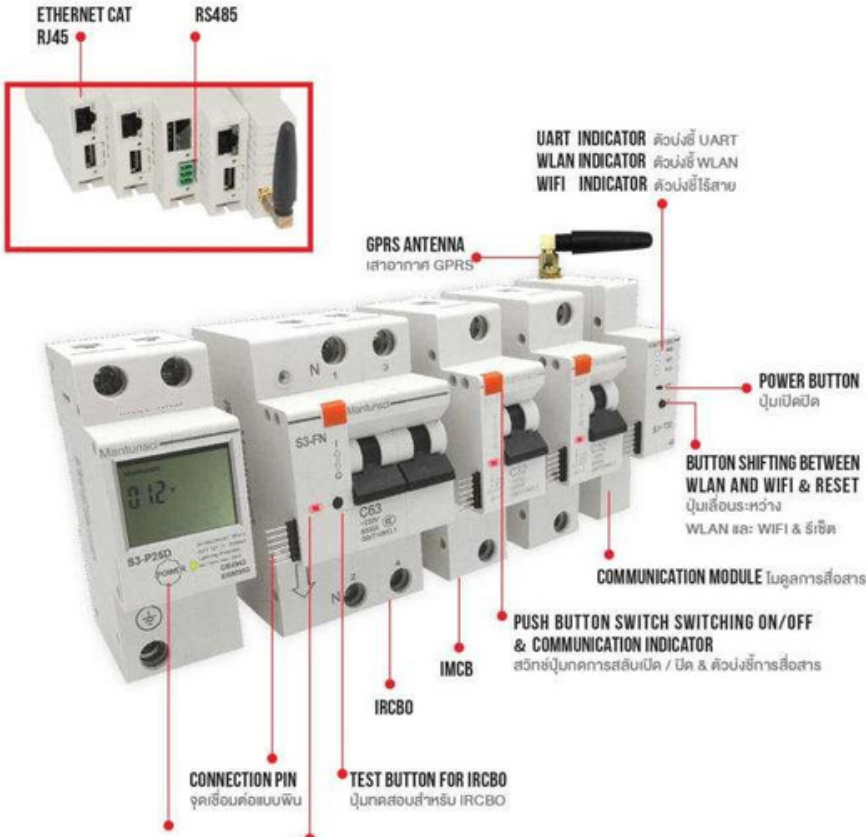

**POWER SUPPLY MODULE WITH SURGE PROTECTION**  
โมดูลแหล่งจ่ายไฟพร้อมระบบป้องกันไฟกระชาก

## PROFESSIONAL SAFETY WITH SMART BREAKERS OPERATING VIA THE INTERNET.

ความปลอดภัยระดับมืออาชีพด้วยระบบเบรกเกอร์อัจฉริยะทำงานผ่านอินเทอร์เน็ต

MTS3 is a smart electric safety supervision and power Management system that includes both hardware and software, which integrates the most latest & advanced technologies like AI, Big data, IoT and cloud computing. The system raises a pre-alarm before reporting a failure. This device has features like Online power management, real-time power efficiency monitoring, real-time monitoring of electrical circuit parameter (voltage, current, power kWh, etc) and are reported, which help identify where energy savings are required, and further save power bills through analysis of collected data, power consumption analysis.

MTS3 เป็นระบบควบคุม และรักษาความปลอดภัยไฟฟ้าอัจฉริยะระบบการจัดการที่มีทั้งฮาร์ดแวร์และซอฟต์แวร์ซึ่งรวมเอาเทคโนโลยีล่าสุดและขั้นสูงเข้าด้วยกันเทคโนโลยีเช่น AI, Big data, IoT และ cloud computing ระบบจะทำการเตือนล่วงหน้าก่อนรายงานความล้มเหลว อุปกรณ์นี้มีคุณสมบัติเช่นกำลังออนไลน์การจัดการการตรวจสอบประสิทธิภาพพลังงานแบบเรียลไทม์การตรวจสอบพารามิเตอร์ของวงจรไฟฟ้าแบบเรียลไทม์ (แรงดัน, กระแสไฟฟ้า, พลังงานที่โลวัตต์ชั่วโมง (kWh) ฯลฯ) และได้รับรายงานซึ่งช่วยระบุตำแหน่งที่ต้องการประหยัดพลังงาน และประหยัดค่าไฟเพิ่มเติมโดยการวิเคราะห์รวบรวมข้อมูลการวิเคราะห์การใช้พลังงาน

\*ที่โลวัตต์ชั่วโมง (kWh) เป็นปริมาณพลังงานที่ถูกใช้ในอัตรา 1,000 วัตต์เป็นเวลา 1 ชั่วโมง หรือ 1 หน่วยไฟฟ้า



ควบคุมผ่านสมาร์ทโฟน แท็บเล็ต และคอมพิวเตอร์ได้

REMOTE CONTROL



รายงานแจ้งเตือนทันที เมื่อมีเหตุขัดข้องหรือไฟฟ้าลัดวงจร ผ่านแอป

EVENT ALARM SYSTEM



ปลอดภัยด้วยระบบป้องกันครบวงจรในตัวเดียว (ป้องกันไฟเกิน ไฟช็อต ไฟกระชาก ไฟรั่ว ไฟลัด อุณหภูมิเกิน ไฟไหม้ไม่ครบ ฯลฯ)

FULLY-PROTECTED EQUIPMENT



สามารถดูค่าพลังงานที่ใช้อยู่ในปัจจุบันย้อนหลังได้ โดยไม่ต้องใช้มิเตอร์วัดค่าวัตต์ ชมปี พลังงาน อุณหภูมิ พลังงาน อุณหภูมิ mA และ kWh

REAL-TIME MONITORING

## IoT INTERNET OF THINGS

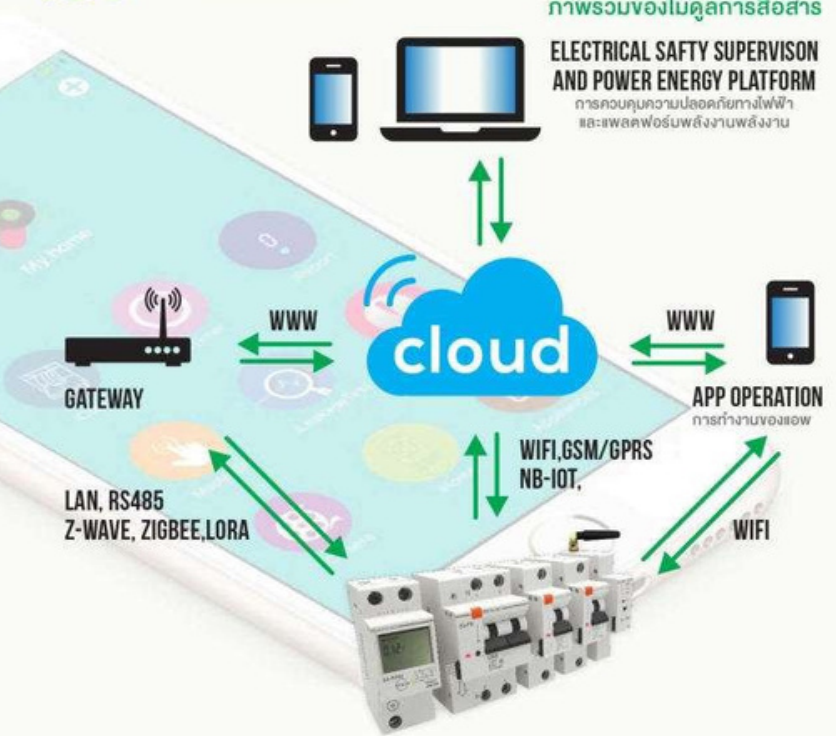

## OVERVIEW COMMUNICATION MODULE

ภาพรวมของโมดูลการสื่อสาร

## ELECTRICAL SAFETY SUPERVISION AND POWER ENERGY PLATFORM

การควบคุมความปลอดภัยทางไฟฟ้า และแพลตฟอร์มพลังงานพลังงาน



\* ผู้ให้บริการ Server ขนาดใหญ่หรือที่เราเรียกว่า "Cloud" ทำให้ผู้ใช้บริการสามารถเก็บข้อมูลต่างๆ ไว้บน Cloud ได้ และยังสามารถดึงข้อมูลขึ้นมาเมื่อไรก็ได้ ซึ่งผู้ให้บริการ Cloud Storage ก็เป็นที่รู้จักเช่น Google Drive, iCloud เป็นต้น เข้าถึงข้อมูลได้ทุกที่ทุกเวลาเพียงมีอินเทอร์เน็ต



60898-1  
61009-1  
SAFETY OF INFORMATION  
TECHNOLOGY EQUIPMENT



ISO9001 : 2015

## INSTALLATION AND WIRING DIAGRAM

Combined installation and wiring shown according to the illustrated module as below:

- \* Power supply module is mandatory module, and installed in first place of the row. It can drive max.12 pcs iMCB / iRCBO.
- \* 1pc iRCBO / iMCB (2,3,4 poles) used as main switch, and follows to the power supply in second place.
- \* Required quantity of iMCB / iRCBO to be installed as branch switches, followed the main switch.
- \* Communication module is also a mandatory module, and installed in last place of the row. The max. power and current max.24 pcs iMCB / iRCBO.
- \* All modules are connected by connection pins in each row, and a flexible flat cable is needed to connect multi rows.

การติดตั้งและสายไฟรวมแสดงตามภาพประกอบโมดูลดังต่อไปนี้ :

- \* โมดูลเพาเวอร์ซัพพลายเป็นโมดูลที่สำคัญในการติดตั้ง กำหนดที่จ่ายกระแสไฟให้กับสมาร์ทเบรกเกอร์ได้สูงสุด 12 ชิ้น iMCB / iRCBO
- \* iRCBO / iMCB (2,3,4 Poles) 1 ชิ้น ใช้เป็นเมนหลัก และติดตั้งลูกย่อยในตำแหน่งถัดไป
- \* สามารถเลือกชนิดเซอร์กิตเบรกเกอร์ iMCB / iRCBO ที่จะติดตั้งเป็นเบรกเกอร์ลูกย่อยได้ตามต้องการ
- \* โมดูลสื่อสารเป็นโมดูล ที่จำเป็นในการติดตั้งเพื่อเชื่อมต่อเซอร์กิตเบรกเกอร์ให้สามารถออนไลน์และควบคุมผ่านอินเทอร์เน็ตได้สามารถควบคุม iMCB / iRCBO สูงสุด 24 ชิ้น
- \* โมดูลทั้งหมดในแถวเดียวกันจะต้องเชื่อมต่อกันด้วย PIN โลหะ 6 ขา ส่วนโมดูลแถวถัดไปจะต้องเชื่อมต่อกับด้วยสายเคเบิล 6 ขา

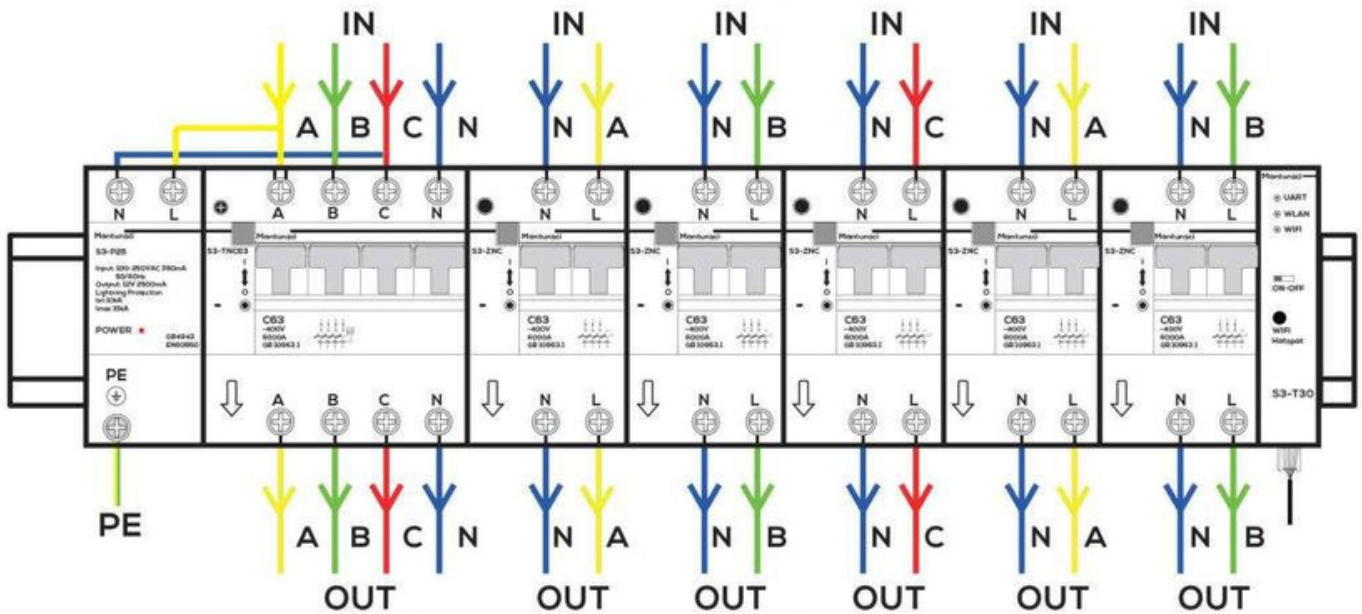

Screw size	Rated torque	Ultimate torque	National standard	Hard line	Cord or hoop terminal
1~25	2.5 Nm	5.1 Nm	2.0 Nm		
32~80	3.5 Nm	5.6 Nm	3.5 Nm	1-25 mm <sup>2</sup>	1-16 mm <sup>2</sup>
				1-35 mm <sup>2</sup>	1-25 mm <sup>2</sup>

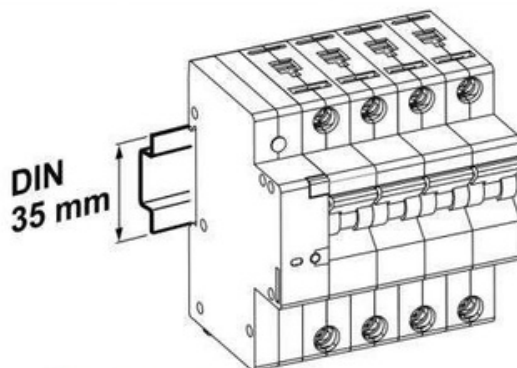
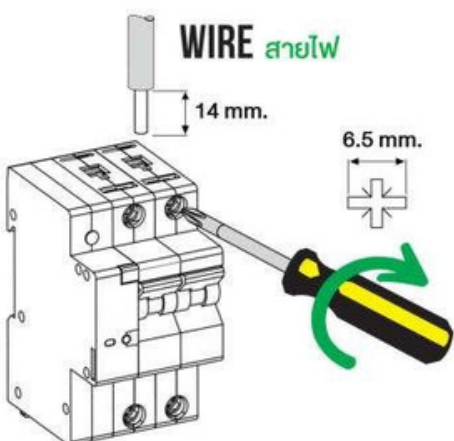



**Application (Android/iOS)**



**iControl (หมวดควบคุม)**

- **Remote control**  
การควบคุมระยะไกลผ่านสมาร์ทโฟน, เก็บสถิติ และควบคุมฟิวเตอร์ได้
- **Real-time monitoring electrical circuit parameters**  
ตรวจสอบพารามิเตอร์ของวงจรไฟฟ้าแบบเรียลไทม์
- **Max. Power and Current setting, auto-test of Residual Current**  
ค่าสูงสุดพลังงาน และ-กระแสดำเนินการตั้งค่าอัตโนมัติทดสอบกระแสตกค้าง



**iReport (หมวดรายงาน)**

Displaying power consumption of all the lines.  
แสดงการใช้พลังงานของทุกสาย



**iTimer (หมวดตั้งเวลา)**

Scheduling when the devices switched On/Off.  
การกำหนดเวลาเมื่ออุปกรณ์ เปิด / ปิด



**iLeakageTest (หมวดทดสอบไฟรั่ว)**

Manual test or Auto-test of earth leakage current in fixed date each month in the App instead.  
ทดสอบด้วยตนเอง หรือทดสอบอัตโนมัติสำหรับนำมาใช้ป้องกันไฟดูด หรือไฟรั่วในวันที่กำหนดในแต่ละเดือนในแอปแทน



**Alarm Logger (เครื่องบันทึกข้อมูล)**

All the events recorded and fault alarm will be pushed through App.  
กิจกรรมทั้งหมดที่บันทึก และการเตือนความผิดปกติจะถูกส่งผ่านแอป



Android



iOS



สะดวก ติดตั้งง่าย  
ใช้งานสะดวก



1. ติดตั้งแอปพลิเคชัน ได้ทั้ง แอนดรอยด์ หรือ iOS  
2. สามารถควบคุมจากระยะไกลด้วยแอปพลิเคชัน ผ่านเครือข่ายอินเทอร์เน็ต ทางมือถือ สมาร์ทโฟน เก็บสถิติ  
3. เชื่อมต่อ Rescloser กับ IJMCB และ IRCBO  
\* Rescloser (รีโคลสเซอร์) เป็นอุปกรณ์ป้องกันกระแสเกินฟิวท์ทำงานโดยอัตโนมัติ - ปิดวงจรได้



60898-1  
61009-1  
SAFETY OF INFORMATION  
TECHNOLOGY EQUIPMENT



ISO9001 : 2015

# SAFETY BREAKER

เซฟตี้เบรกเกอร์

**Nano**  
ELECTRIC PRODUCT



COMPLETE SET  
ชุดประกอบสำเร็จ



EARTH LEAKAGE  
SAFETY BREAKER  
เซฟตี้เบรกเกอร์กันดูด



TÜVRheinland

มอก.2425-2552



ISO9001:2015



ISO14001:2015





**SAFETY BREAKER**

เซฟตี้เบรกเกอร์



**SAFETY BREAKER WITH LED**  
เซฟตี้เบรกเกอร์ รุ่นมีสัญญาณไฟ



**RED LAMP INDICATOR**  
มีไฟสีแดงบอกสถานะ

**EARTH LEAKAGE SAFETY BREAKER**

เซฟตี้เบรกเกอร์กันดูด



UDN.2425-2552

**SAFETY BREAKER**

เซฟตี้เบรกเกอร์

Item Code	Pole	Rated Current (Amp)	Rated voltage (AC)40°C	Interrupting Capacity (IC)	Ultimate breaking capacity	Packing	Unit Price
รหัสสินค้า	พิกัดกระแสใช้งาน	ค่าแรงดันไฟฟ้ากระแสสลับ	กระแสลัดวงจร (IC)	ค่าการเบสสูงสุดที่รับได้	บรรจุ	ราคาต่อหน่วย	
SF 10	2P 1E	10A	220-240V AC	1.5 kA	50/60Hz	50/200 ชิ้น	49.-
SF 15	2P 1E	15A	220-240V AC	1.5 kA	50/60Hz	50/200 ชิ้น	49.-
SF 20	2P 1E	20A	220-240V AC	1.5 kA	50/60Hz	50/200 ชิ้น	49.-
SF 30	2P 1E	30A	220-240V AC	1.5 kA	50/60Hz	50/200 ชิ้น	49.-

**SAFETY BREAKER WITH LED**

RED LAMP INDICATOR **มี LED สีแดง**

Item Code	Pole	Rated Current (Amp)	Rated voltage (AC)40°C	Interrupting Capacity (IC)	Ultimate breaking capacity	Packing	Unit Price
SFL 10	2P 1E	10A	220-240V AC	1.5 kA	50/60Hz	50/200 ชิ้น	55.-
SFL 15	2P 1E	15A	220-240V AC	1.5 kA	50/60Hz	50/200 ชิ้น	55.-
SFL 20	2P 1E	20A	220-240V AC	1.5 kA	50/60Hz	50/200 ชิ้น	55.-
SFL 30	2P 1E	30A	220-240V AC	1.5 kA	50/60Hz	50/200 ชิ้น	55.-

**EARTH LEAKAGE SAFETY BREAKER**

เซฟตี้เบรกเกอร์กันดูด **TAIWAN TECHNOLOGY SHihlin Electric**

Item Code	Pole	Rated Current (Amp)	Rated voltage (AC)40°C	Interrupting Capacity (IC)	Ultimate breaking capacity	Packing	Unit Price
BL-BF V15A	2P 1E	15A	220-240V AC	1.5 kA	50/60Hz	40 ชิ้น	310.-
BL-BF V20A	2P 1E	20A	220-240V AC	1.5 kA	50/60Hz	40 ชิ้น	310.-
BL-BF V30A	2P 1E	30A	220-240V AC	1.5 kA	50/60Hz	40 ชิ้น	310.-

**เซฟตี้เบรกเกอร์กันดูด รุ่น BL-BF V**

ใช้สำหรับเป็นสวิตช์ตัดไฟอัตโนมัติ อุปกรณ์ป้องกันไฟรั่วไฟดูด เพื่อเพิ่มความปลอดภัยให้กับวงจรไฟฟ้า ภายในอาคารมีคุณภาพสูงสามารถกันไฟดูดไฟรั่ว เหมาะสำหรับการใช้กับเครื่องทำน้ำร้อน หรืออุปกรณ์ไฟฟ้าอื่นๆ ที่ต้องการป้องกันไฟดูด ผลิตภัณฑ์และควบคุมคุณภาพโดย นาน อิเล็กทริก และ Shihlin Electric & Engineering (ประเทศไทย) จำกัด

<https://shihlin-th.com>



**SAFETY BREAKER COMPLETE SET**

ชุดประกอบสำเร็จ เซฟตี้เบรกเกอร์



**SAFETY BREAKER COMPLETE SET**

ชุดเซฟตี้เบรกเกอร์



**SAFETY BREAKER WITH LED COMPLETE SET**

ชุดเซฟตี้เบรกเกอร์ รุ่นมีสัญญาณไฟ



PLASTIC BAG

บรรจุในถุงใสเจาะรูปีกมีสี สอดคล้องการแขวนโชว์สินค้า

มี LED สีแดง

**RED LAMP INDICATOR**  
มีไฟสีแดง  
ในขณะทำงาน



**คำเตือน**

1. การปลอกขมวดมวนปลอกที่ความยาว 10 มม.
2. การเสียบสายไฟ ต้องสอดสายไฟเข้าไปในที่เสียบให้สุด และขันยึดให้แน่น
3. ควรเลือกขนาดของเบรกเกอร์ให้เหมาะสมกับงาน
4. ควรศึกษาการใช้งาน และการต่อวงจรให้ละเอียดก่อนการใช้งาน
5. ควรใช้กับสายไฟ ขนาดไม่เกิน 5.5 SQ.mm

2P 1E  
AC 220-240 V~  
IC : 1500 A 50/60Hz



อุปกรณ์ในการประกอบ **NANO-401L** กล่องเบรกเกอร์



**SAFETY BREAKER COMPLETE SET**

Item Code	Color	Packing	Unit price
รหัสสินค้า	สี	บรรจุ	ราคาต่อหน่วย
CSSF10	White	18 ชิ้น	65.-
CSSF15	White	18 ชิ้น	65.-
CSSF20	White	18 ชิ้น	65.-
CSSF30	White	18 ชิ้น	65.-

**SAFETY BREAKER WITH LED COMPLETE SET**

Item Code	Color	Packing	Unit price
CSSFL10	White	18 ชิ้น	70.-
CSSFL15	White	18 ชิ้น	70.-
CSSFL20	White	18 ชิ้น	70.-
CSSFL30	White	18 ชิ้น	70.-

- OVERLOAD & SHORT CIRCUIT PROTECTION**  
ควบคุมและป้องกันกระแสไฟฟ้าเกิน และความผิดพลาดของระบบไฟฟ้า
- FIRE RETARDED MATERIAL**  
ผลิตจากวัสดุคุณภาพดี
- HIGH IMPACT**  
รับความแรงกระแทกได้ดี



ISO9001 : 2015



ISO14001 : 2015



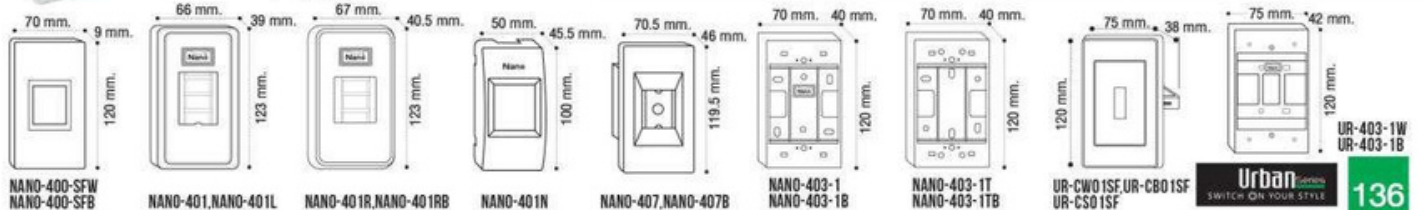

## SAFETY BREAKER COVER PLATE

**new**

สำหรับเซฟตี้เบรกเกอร์

Item Code	Description	Dimension (mm.)			Packing	Unit price
		Width ความกว้าง	Lenght ความยาว	Height ความสูง		
UR-CW01SF *	Safety Breaker Cover Plate with metal chassis (White) ฝาหน้าทากใส่เซฟตี้เบรกเกอร์ สีขาว ตะแกรงเหล็ก	75	120	38	16/160 ชั้น	41.-
UR-CB01SF *	Safety Breaker Cover Plate with metal chassis (Metallic Black) ฝาหน้าทากใส่เซฟตี้เบรกเกอร์ สีดำ ตะแกรงเหล็ก	75	120	38	16/160 ชั้น	50.-
UR-CS01SF *	Safety Breaker Cover Plate with metal chassis (Stainless Steel) ฝาหน้าทาก ใส่เซฟตี้เบรกเกอร์ สแตนเลส ตะแกรงเหล็ก	75	120	38	16/160 ชั้น	55.-
		* ใช้กับกล่องลอยขอบเหลี่ยม Used with Surface box .			UR-403-1	UR-403-1B
NANO-400-SFW	Safety Breaker Cover Plate (White) ฝาหน้าทาก ใส่เซฟตี้เบรกเกอร์ สีขาว	70	120	9	80 ชั้น	12.-
NANO-400-SFB	Safety Breaker Cover Plate (Black) ฝาหน้าทาก ใส่เซฟตี้เบรกเกอร์ สีดำ	70	120	9	80 ชั้น	12.-

## BREAKER BOX

สำหรับเซฟตี้เบรกเกอร์

Item Code	Dimension (mm.)			Color	Packing	Unit price
	Width ความกว้าง	Lenght ความยาว	Height ความสูง			
NANO-401	66	123	39	White	100 ชั้น	10.5.-
NANO-401L	* ข้อแตกต่าง NANO-401 * โลโก้ : สกรีนสีทอง NANO-401L * โลโก้ : ยิงเลเซอร์					
NANO-401R	67	123	40.5	White	100 ชั้น	10.5.-
NANO-401RB <b>NEW</b>	67	123	40.5	White	48 ชั้น	10.5.-
NANO-401N	50	100	45.5	White	50 ชั้น	10.5.-
NANO-407	70.5	119.5	46	White	50 ชั้น	10.5.-
NANO-407B <b>NEW</b>	70.5	119.5	46	Black	50 ชั้น	10.5.-

## SURFACE BOX

กล่องลอยขอบเหลี่ยม

NANO-403-1	70	120	40	White	50 ชั้น	10.5.-
NANO-403-1B	70	120	40	Black	50 ชั้น	10.5.-
NANO-403-1T	70	120	40	White	50 ชั้น	12.-
NANO-403-1TB	70	120	40	Black	50 ชั้น	12.-
UR-403-1 <b>NEW</b>	75	120	42	White	50 ชั้น	11.5.-
UR-403-1B	75	120	42	Black	50 ชั้น	11.5.-

## WEATHER-PROOF COVER BOX

ตัวกล่องผลิตจากพลาสติก ABS  
ฝาใส่ผลิตจากพลาสติก PC

กล่องฝาปิดกันน้ำ

Item Code	Dimension (mm.)			BODY Color	Cover Color	Packing	Unit price
	Width ความกว้าง	Lenght ความยาว	Height ความสูง				
NANO-406	78	140	63.5	White	White	30 ชั้น	25.-
NANO-406B	78	140	63.5	Black	Black	30 ชั้น	25.-
NANO-406C	78	140	63.5	White	Clear	30 ชั้น	36.-
NANO-406BC	78	140	63.5	Black	Clear	30 ชั้น	36.-



### UR-CB01SF

PC Material, Fire Retarded  
ผลิตจากวัสดุโพลีคาร์บอเนต  
Polycarbonate



### UR-CW01SF

PC Material, Fire Retarded  
ผลิตจากวัสดุโพลีคาร์บอเนต  
Polycarbonate



### UR-CS01SF \*

Material : Stainless steel  
วัสดุ : สแตนเลส

**new**

\* Stainless steel features Zinc resistance (oxidation) and various impact resistance  
คุณสมบัติสแตนเลสที่ทนต่อการเกิดสนิม (ออกซิเดชัน) และทนต่อแรงกระแทกที่หลากหลาย

# SAFETY BREAKER COVER PLATE



เฟรมด้านหลังเป็นเหล็กทำให้ไม่  
บิดงอเพื่อความแข็งแรงในการติดตั้ง

**Urban** Series  
SWITCH ON YOUR STYLE

## ข้อควรปฏิบัติ

- จับขั้วสายไฟให้แน่นอยู่เสมอ
- ตรวจสอบการติดตั้งสายไฟและดินให้ถูกต้อง
- เลือกขนาดของเบรกเกอร์ให้มีความเหมาะสมกับปริมาณการใช้ไฟฟ้าภายในวงจร



## HOW TO INSTALL วิธีการติดตั้ง



COVER  
แผ่นปิด

**Nano**   
ELECTRIC PRODUCT



UR-CS01SF

# Electrical BOX กล่องไฟ

**Nano**   
ELECTRIC PRODUCT



**NEW**



**IP54**  
Waterproof



ISO9001 : 2015



ISO14001 : 2015



**Green Industry**  
Sustainable Development  
Environmental Protection  
Social Responsibility

# กล่องครอบเบรกเกอร์ BREAKER BOX



**BREAKER BOX** กล่องครอบเบรกเกอร์  
สำหรับครอบอุปกรณ์เซฟตี้เบรกเกอร์



## BREAKER BOX

สำหรับเซฟตี้เบรกเกอร์

Item Code	Dimension (mm.)			Color	Packing	Unit price
	Width ความกว้าง	Lenght ความยาว	Height ความสูง			
NANO-400-SFW	70	120	9	White	80 ชั้น	12.-
NANO-400-SFB	70	120	9	Black	80 ชั้น	12.-
NANO-401	66	123	39	White	100 ชั้น	10.5.-
NANO-401L	* ข้อแตกต่าง ● NANO-401 * ไร้ใต้ : สกรีนสีทอง ● NANO-401L * ไร้ใต้ : ยิงเลเซอร์					
NANO-401R	67	123	40.5	White	100 ชั้น	10.5.-
NANO-401RB <b>NEW</b>	67	123	40.5	White	48 ชั้น	10.5.-
NANO-401N	50	100	45.5	White	50 ชั้น	10.5.-
NANO-407	70.5	119.5	46	White	50 ชั้น	10.5.-
NANO-407B <b>NEW</b>	70.5	119.5	46	Black	50 ชั้น	10.5.-

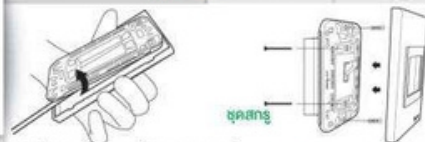

- บำรุงกล่องออกจากแผงหน้าฉาก
- ประกอบตะแกรงเข้ากับเบรกเกอร์พร้อมกันกับสลักที่แผ่น
- ประกอบแผงหน้าฉากเข้ากับตะแกรง



\*NANO-400-SFW  
NANO-400-SFB  
ใช้ประกอบเข้ากับกล่องลอยขอบเหลี่ยม  
NANO-403-1, NANO-403-1B และบล็อกมี  
ขนาด 2x4 นิ้ว NANO-408, NANO-408B

\* วิธีการประกอบกับเบรกเกอร์

## BREAKER BOX

สำหรับ MOLDED CASE CIRCUIT BREAKER (MCCB) **2 POLE**

Item Code	Dimension (mm.)			Color	Packing	Unit price
	Width ความกว้าง	Lenght ความยาว	Height ความสูง			
BMBOX-2PW	140	220	87	White	12 ชั้น	215.-
BMBOX-2PG	140	220	87	Gray	12 ชั้น	215.-

## BREAKER BOX

สำหรับ MOLDED CASE CIRCUIT BREAKER (MCCB) **3 POLE**

BMBOX-3PW	140	220	87	White	12 ชั้น	215.-
BMBOX-3PG	140	220	87	Gray	12 ชั้น	215.-

### BMBOX -2P

ใช้สำหรับรุ่น / Compatible Model

Shihlin	Mitsubishi	Schneider
BM50CN	NF32SV	EZC100H
BM60SN	NF63CV	
BM100MN	NF63SV	
	NF63HV	

### BMBOX -3P

ใช้สำหรับรุ่น / Compatible Model

Shihlin	Mitsubishi	Schneider
BM50CN	NF32SV	EZC100B
BM60SN	NF63CV	EZC100F
BM60HN	NF63SV	EZC100N
BM100SN	NF63HV	EZC100H
BM100MN		



**BMBOX -2P** กล่องครอบเบรกเกอร์  
สำหรับครอบอุปกรณ์  
Molded Case Circuit Breaker (MCCB)



TAIWAN TECHNOLOGY by  
**Shihlin Electric**



\* NANO-401  
NANO-401L

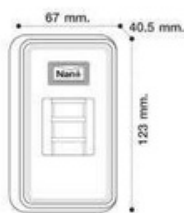

NANO-401R  
NANO-401R

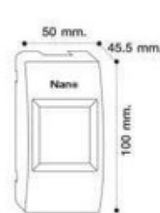

NANO-401N

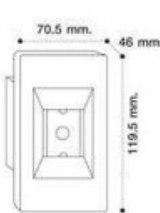

NANO-407  
NANO-407B

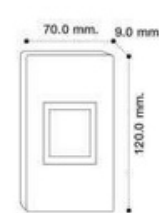

NANO-400-SFW  
NANO-400-SFB

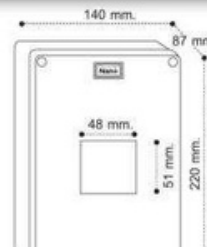

BMBOX -2P

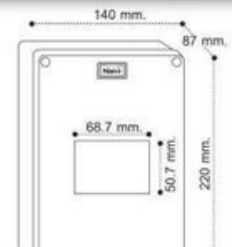

BMBOX -3P

คุณสมบัติและจุดเด่นของสินค้า

1. ผลิตจากพลาสติก ABS ทำให้มีความทนทานต่อสภาพแวดล้อม และทนทานต่อการกัดกร่อนในทุกสภาวะอากาศ ทนความร้อนได้ถึงอุณหภูมิ 80°C
2. ติดตั้งง่าย มีน้ำหนักเบา แข็งแรงทนทานต่อแรงกระแทก
3. ปลอดภัยจากกระแสไฟฟ้ารั่ว เนื่องจากทำจากพลาสติกซึ่งเป็นฉนวนไฟฟ้า
4. ป้องกันการเกิดอันตรายจากการสัมผัสสายไฟ
5. ทำได้การติดตั้งแผงสวิตช์และปลั๊กไฟ มีความสวยงามเรียบร้อย



ISO9001 : 2015



ISO14001 : 2015



**SURFACE BOX** กล่องลอยขอบเหลี่ยม

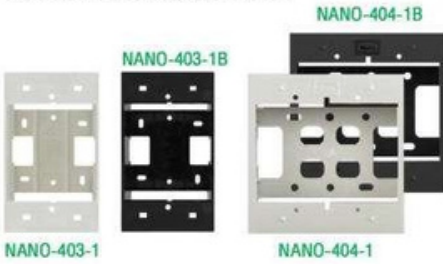

**Thick version รุ่นหนา**

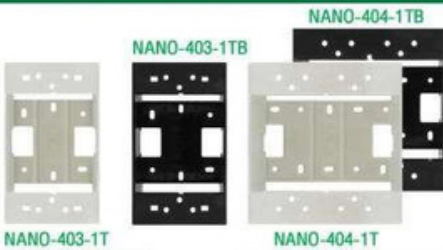

**SURFACE BOX** กล่องลอยขอบมน



**FLUSH BOX (HANDY BOX)**  
บล็อกฝัง (กล่องอนกประ-สงค์)



**หูเหล็ก บล็อกยึดแน่น**

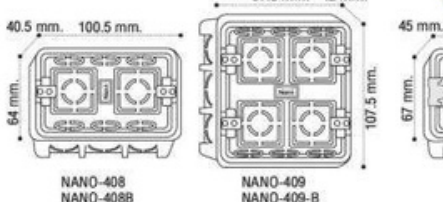

**SURFACE BOX**

สำหรับหน้าฉากทุกรุ่น

CLASSIC SERIES ขนาด 854

**SQUARE EDGE**

Item Code	Dimension (mm.)			Color	Packing	Unit price
	Width	Lenght	Height			
รหัสสินค้า	ความกว้าง	ความยาว	ความสูง	สี	บรรจุ	ราคาต่อหน่วย
NANO-403-1	70	120	40	White	50 ชิ้น	10.5.-
NANO-403-1B	70	120	40	Black	50 ชิ้น	10.5.-
NANO-404-1	116	120	37	White	30 ชิ้น	13.5.-
NANO-404-1B	116	120	37	Black	30 ชิ้น	13.5.-

**SURFACE BOX**

Thick version รุ่นหนา **new** สำหรับหน้าฉากทุกรุ่น

CLASSIC SERIES ขนาด 854

**SQUARE EDGE**

Item Code	Dimension (mm.)			Color	Packing	Unit price
	Width	Lenght	Height			
รหัสสินค้า	ความกว้าง	ความยาว	ความสูง	สี	บรรจุ	ราคาต่อหน่วย
NANO-403-1T	70	120	40	White	50 ชิ้น	12.-
NANO-403-1TB	70	120	40	Black	50 ชิ้น	12.-
NANO-404-1T	116	120	40	White	30 ชิ้น	16.-
NANO-404-1TB	116	120	40	Black	30 ชิ้น	16.-

**SURFACE BOX**

**new** สำหรับหน้าฉากทุกรุ่น

Urban Series SWITCH ON YOUR STYLE

Item Code	Dimension (mm.)			Color	Packing	Unit price
	Width	Lenght	Height			
รหัสสินค้า	ความกว้าง	ความยาว	ความสูง	สี	บรรจุ	ราคาต่อหน่วย
UR-403-1	75	120	42	White	50 ชิ้น	11.5.-
UR-403-1B	75	120	42	Black	50 ชิ้น	11.5.-

**SURFACE BOX**

**new** สำหรับหน้าฉากทุกรุ่น

CLASSIC SERIES ขนาด 854

**Material HIPS**

Item Code	Dimension (mm.)			Color	Packing	Unit price
	Width	Lenght	Height			
รหัสสินค้า	ความกว้าง	ความยาว	ความสูง	สี	บรรจุ	ราคาต่อหน่วย
403-1-NNP	70	120	40	Cream	50 ชิ้น	9.5.-

**SURFACE BOX**

สำหรับหน้าฉากตระกูล 402 (สวิตช์รุ่นเก่า)

**CURVE EDGE**

Item Code	Dimension (mm.)			Color	Packing	Unit price
	Width	Lenght	Height			
รหัสสินค้า	ความกว้าง	ความยาว	ความสูง	สี	บรรจุ	ราคาต่อหน่วย
NANO-403-2	71	120.5	36.5	Cream	50 ชิ้น	10.5.-
NANO-403-2B	71	120.5	36.5	Black	50 ชิ้น	10.5.-
NANO-404-2	124.5	124.5	37	Cream	30 ชิ้น	13.5.-
NANO-404-2B	124.5	124.5	37	Black	30 ชิ้น	13.5.-

**FLUSH BOX (HANDY BOX)**

บล็อกฝัง (กล่องอนกประ-สงค์)

Item Code	Dimension (mm.)			Color	Packing	Unit price
	Width	Lenght	Height			
รหัสสินค้า	ความกว้าง	ความยาว	ความสูง	สี	บรรจุ	ราคาต่อหน่วย
NANO-408	64	100.5	40.5	Orange	100 ชิ้น	3.6.-
NANO-408B	64	100.5	40.5	Black	100 ชิ้น	3.6.-
NANO-409	97.5	107.5	42	Orange	100 ชิ้น	8.5.-
NANO-409B	97.5	107.5	42	Black	100 ชิ้น	8.5.-

**FLUSH BOX (HANDY BOX)**

**ขั้วเหล็ก new**

บล็อกฝัง + หูเหล็ก บล็อกยึดแน่น (กล่องอนกประ-สงค์)

Item Code	Dimension (mm.)			Color	Packing	Unit price
	Width	Lenght	Height			
รหัสสินค้า	ความกว้าง	ความยาว	ความสูง	สี	บรรจุ	ราคาต่อหน่วย
NANO-408M	67	103	45	Orange	100 ชิ้น	6.-
NANO-408BM	67	103	45	Black	100 ชิ้น	6.-
NANO-409M	112	103	45	Orange	100 ชิ้น	13.-
NANO-409BM	112	103	45	Black	100 ชิ้น	13.-

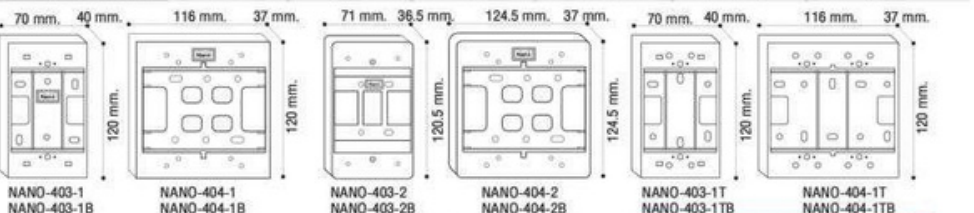

**Thick version รุ่นหนา**

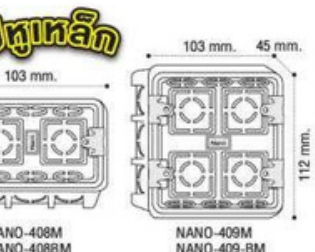

ISO9001 : 2015

ISO14001 : 2015

Green Industry

Urban Series SWITCH ON YOUR STYLE

UR-403-1W

UR-403-1B

CLASSIC SERIES ขนาด 854

Material : HIPS

### WEATHER-PROOF COVER BOX

กล่องฝารัดกั้นน้ำ



ตัวกล่อง+ฝาผลิตจากพลาสติก ABS  
Body + Cover (ABS)  
ฝาใสผลิตจากพลาสติก PC  
Transparent Cover (PC)

### WEATHER-PROOF COVER BOX

CLASSIC SERIES  
ขนาด 854

กล่องฝารัดกั้นน้ำ สำหรับหน้ากากกั้นน้ำ

Item Code	BODY Color	Cover Color	Dimension (mm.)	Packing	Unit price
			Width x Length x Height กว้าง x ยาว x สูง		
รหัสสินค้า	สีตัวกล่อง	สีฝารอบ		บรรจุ	ราคาต่อหน่วย
NANO-405	White	White	87.5 x 128.6 x 47	50 ชั้น	25.-
NANO-405B	Black	Black			25.-
NANO-405C	White	Clear			36.-
NANO-405BC	Black	Clear			36.-
NANO-406	White	White	78 x 140 x 63.5	30 ชั้น	25.-
NANO-406B	Black	Black			25.-
NANO-406C	White	Clear			36.-
NANO-406BC	Black	Clear			36.-

### WEATHER-PROOF COVER

ฝารอบแผงหน้ากากกั้นน้ำ (แนวตั้ง) \*



ฝาด้านล่าง+ฝารอบ พลาสติก ABS  
Bottom Cover+Cover (ABS)  
ฝาใสผลิตจากพลาสติก PC  
Transparent Cover (PC)

### WEATHER-PROOF COVER

สำหรับหน้ากากกั้นน้ำ

CLASSIC SERIES  
ขนาด 854

Vertical Cover

Item Code	Bottom Cover Color	Cover Color	Module	Dimension(mm.)	Packing	Unit price
				Width x Length x Height กว้าง x ยาว x สูง		
รหัสสินค้า	สีฝาด้านล่าง	สีฝารอบ	จำนวนช่อง		บรรจุ	ราคาต่อหน่วย
NANO-410-1	White	White	1	71.5 x 128 x 18.5	100 ชั้น	36.-
NANO-410-2			2			
NANO-410-3			3			
NANO-410B-1	Black	Black	1	71.5 x 128 x 18.5	100 ชั้น	36.- NEW
NANO-410B-2			2			
NANO-410B-3			3			
NANO-410C-1	White	Clear	1	71.5 x 128 x 18.5	100 ชั้น	48.-
NANO-410C-2			2			
NANO-410C-3			3			
NANO-410BC-1	Black	Clear	1	71.5 x 128 x 18.5	100 ชั้น	48.- NEW
NANO-410BC-2			2			
NANO-410BC-3			3			
NANO-410CB-1	White	Clear Black	1	71.5 x 128 x 18.5	100 ชั้น	48.-
NANO-410CB-2			2			
NANO-410CB-3			3			
NANO-410BCB-1	Black	Clear Black	1	71.5 x 128 x 18.5	100 ชั้น	48.- NEW
NANO-410BCB-2			2			
NANO-410BCB-3			3			

### COVER PLATE \* แผ่นปิด

USE WITH WEATHER-PROOF COVER สำหรับใช้กับฝารอบแผงหน้ากากกั้นน้ำ (แนวตั้ง)

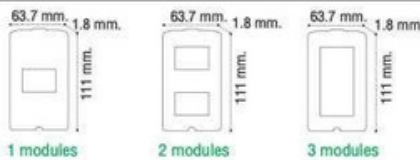

### WEATHER-PROOF COVER ฝารอบแผงหน้ากากกั้นน้ำ (แนวนอน)



### WEATHER-PROOF COVER

สำหรับหน้ากากกั้นน้ำ

CLASSIC SERIES  
ขนาด 854

Horizontal Cover

Item Code	BODY Color	Cover Color	Dimension (mm.)	Packing	Unit price
NANO-411	White	White	86 x 128 x 23	50 ชั้น	36.-
NANO-411B	Black	Black			36.- NEW
NANO-411C	White	Clear			48.-
NANO-411BC	Black	Clear			48.- NEW
NANO-411CB	White	Clear Black			48.-
NANO-411BCB	Black	Clear Black			48.- NEW

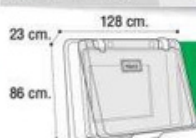

ฝารอบ ผลิตจากพลาสติก ABS  
แผ่นปิด ผลิตจากพลาสติก ABS  
ฝาเปิด-ปิด ผลิตจากพลาสติกโพลี PC



ฝาครอบแผงหน้าทากันน้ำ

# WEATHER-PROOF COVER



## WEATHER-PROOF COVER ( FLAT COVER ) \*

ฝาครอบแผงหน้าทากันน้ำ (แบบฝาเรียบ)



NANO-413W



NANO-413CW



NANO-413B



NANO-413CBB

## WEATHER-PROOF COVER new

สำหรับหน้าทากทุกรุ่น

## FLAT COVER

Item Code	Bottom Cover Color	Top Cover Color	Dimension (mm.)			Packing	Unit price
			Width ความกว้าง	Lenght ความยาว	Height ความสูง		
รหัสสินค้า	สีฝาด้านล่าง	สีฝาครอบ				บรรจุ	ราคาต่อหน่วย
NANO-413W	White	White	120	160	29.5	20 ชิ้น	67.-
NANO-413CW	White	Clear	120	160	29.5	20 ชิ้น	89.-
NANO-413B	Black	Black	120	160	29.5	20 ชิ้น	67.-
NANO-413CBB	Black	Clear Black	120	160	29.5	20 ชิ้น	89.-



SEAL (ซีล)



ใช้ได้กับทุกรุ่น

CLASSIC SERIES  
คลาสสิก ซีรีส์

Urban Series  
SWITCH ON YOUR STYLE

## WEATHER-PROOF COVER ( DEEP COVER ) \*

ฝาครอบแผงหน้าทากันน้ำ (แบบฝาสูง)



NANO-414W



NANO-414CW



NANO-414B



NANO-414CBB

## WEATHER-PROOF COVER new

สำหรับหน้าทากทุกรุ่น

## DEEP COVER

Item Code	Bottom Cover Color	Top Cover Color	Dimension (mm.)			Packing	Unit price
			Width ความกว้าง	Lenght ความยาว	Height ความสูง		
รหัสสินค้า	สีฝาด้านล่าง	สีฝาครอบ				บรรจุ	ราคาต่อหน่วย
NANO-414W	White	White	120	160	93	20 ชิ้น	76.-
NANO-414CW	White	Clear	120	160	93	20 ชิ้น	105.-
NANO-414B	Black	Black	120	160	93	20 ชิ้น	76.-
NANO-414CBB	Black	Clear Black	120	160	93	20 ชิ้น	105.-

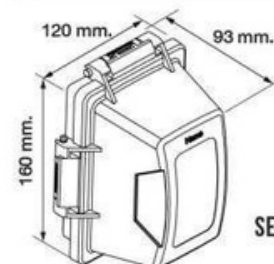

SEAL (ซีล)



ใช้ได้กับทุกรุ่น

CLASSIC SERIES  
คลาสสิก ซีรีส์

Urban Series  
SWITCH ON YOUR STYLE

## SURFACE BOX กล่องลอย (หนาพิเศษ)

### Thick version รุ่นหนา



NANO-415W



NANO-415B

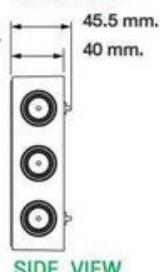
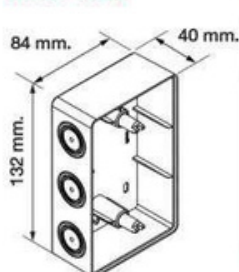

SIDE VIEW

## SURFACE BOX new

กล่องลอยสำหรับ NANO-413 / 414

Item Code	Color	Dimension (mm.)			Packing	Unit price
		Width ความกว้าง	Lenght ความยาว	Height ความสูง		
รหัสสินค้า	สี				บรรจุ	ราคาต่อหน่วย
NANO-415W	White Color	84	132	40	20 ชิ้น	25.-
NANO-415B	Black Color	84	132	40	20 ชิ้น	25.-



\* Hinge : The top can be flipped sideways by pulling the lock core out.  
บานพับ : ด้านบนสามารถพลิกไปด้านข้างได้โดยดึงแกนล็อกออก



## ASSEMBLY



# WEATHER-PROOF COVER

ฝาครอบแผงหน้าคานกันน้ำ



## FLAT COVER



BLANKING PLATE  
แผ่นปิดช่องว่าง

TOP LID (Flat Cover)  
ฝาด้านบน (ฝาเรียบ)  
NANO-413W  
NANO-413CW  
NANO-413B  
NANO-413CBB

## DEEP LID



TOP LID (Deep Cover)  
ฝาด้านบน (ฝาสูง)  
NANO-414W , NANO-414CW  
NANO-414B , NANO-414CBB

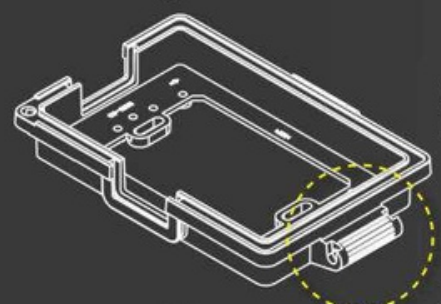

CORE LOCK  
แกนล็อก

BOTTOM LID  
ฝาด้านล่าง

**New**

Hinge : The top can be flipped sideways by pulling the lock core out.  
บานพับ : ด้านบนสามารถพลิกไปด้านข้างได้โดยดึงแกนล็อกออก



SEAL (ซีล)



Urban Series  
SWITCH ON YOUR STYLE  
CLASSIC SERIES  
คลาสสิก ซีรีส์

ใช้ได้กับทุกรุ่น

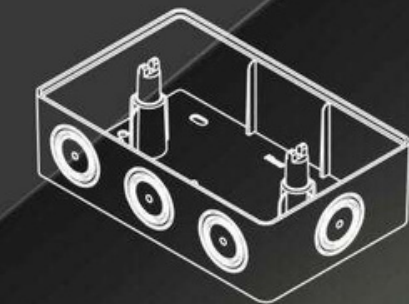

SURFACE BOX  
กล่องลอย  
NANO-415W, NANO-415B

LID SEAL  
ซีลฝา

NANO-414CBB



NANO-415B



NANO-415W

NANO-414CW



IP54  
Waterproof





 **IP44**  
Waterproof

 **IP65**  
Waterproof

# ELECTRICAL ENCLOSURE

ตู้กันน้ำพลาสติก

# JUNCTION BOX

กล่องกันน้ำพลาสติก



มอก.513-2548(IP65)



ISO9001 : 2015



ISO14001 : 2015



# SWITCH BOARD

แผงไฟฟ้าพลาสติก

### ELECTRICAL ENCLOSURE WATER PROOF

ตู้กันน้ำพลาสติก



### ELECTRICAL ENCLOSURE WITH RAIN HOOD

ตู้กันน้ำพลาสติกมีที่กันฝน



### ELECTRICAL ENCLOSURE WATER PROOF

Item Code	Dimension (mm.)			Color	Packing	Unit Price
	Width ความกว้าง	Lenght ความยาว	Height ความสูง			
รหัสสินค้า				สี	บรรจุ	ราคาต่อหน่วย
NANO-11W	118.5	168	92	White	20 ชั้น	70.-
NANO-11B <b>NEW</b>	118.5	168	92	Black	20 ชั้น	70.-
NANO-22W	186	237	125	White	10 ชั้น	120.-
NANO-22B <b>NEW</b>	186	237	125	Black	10 ชั้น	120.-

### ELECTRICAL ENCLOSURE WATER PROOF

### TRANSPARENT COVER (PC)

NANO-11CW	118.5	168	92	White	20 ชั้น	142.-
NANO-11CB <b>NEW</b>	118.5	168	92	Black	20 ชั้น	142.-
NANO-22CW	186	237	125	White	10 ชั้น	222.-
NANO-22CB <b>NEW</b>	186	237	125	Black	10 ชั้น	222.-

### ELECTRICAL ENCLOSURE WITH RAIN HOOD

NANO-101W	209.5	318	151	White	1 ชั้น	139.-
NANO-101G	209.5	318	151	Gray	1 ชั้น	139.-
* NANO-102W	328	322	160	White	1 ชั้น	265.-
* NANO-102G	328	322	160	Gray	1 ชั้น	265.-
NANO-103W	324	414	170	White	1 ชั้น	467.-
NANO-103G	324	414	170	Gray	1 ชั้น	467.-
* NANO-104W	390	541	201	White	1 ชั้น	795.-
* NANO-104G	390	541	201	Gray	1 ชั้น	795.-

### ELECTRICAL ENCLOSURE WITH RAIN HOOD

### TRANSPARENT COVER (PC)

NANO-101CW	209.5	318	151	White	1 ชั้น	237.-
NANO-101CG	209.5	318	151	Gray	1 ชั้น	237.-
* NANO-102CW	328	322	160	White	1 ชั้น	474.-
* NANO-102CG	328	322	160	Gray	1 ชั้น	474.-
NANO-103CW	324	414	170	White	1 ชั้น	592.-
NANO-103CG	324	414	170	Gray	1 ชั้น	592.-
* NANO-104CW	390	541	201	White	1 ชั้น	960.-
* NANO-104CG	390	541	201	Gray	1 ชั้น	960.-

### DIMENSION (MM.)

REMARK : ฝากล่องใสผลิตจากพลาสติก PC

\* หลังการระบายน้ำได้ทั้ง 2 ด้าน  
- สลับฝาได้ทั้งด้านซ้าย และขวา  
- ฝาพับเข้ายึดด้วยสลักรูปรีงค์กับสกรู เพื่อเพิ่มความแข็งแรง



ฝาพับเข้ายึดด้วยสลักรูปรีงค์กับสกรูเพื่อความแข็งแรง

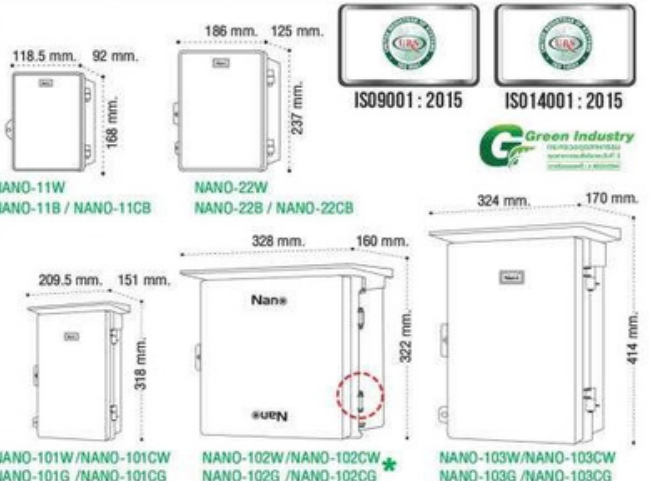



## JUNCTION BOX (IP65)

Item Code	Dimension (mm.)			Color	Packing	Unit Price
	Width ความกว้าง	Lenght ความยาว	Height ความสูง			
รหัสสินค้า	Width ความกว้าง	Lenght ความยาว	Height ความสูง	สี	บรรจุ	ราคาต่อหน่วย
NANO-200W	Ø98	Ø98	61	White	50 ชิ้น	25.5.-
NANO-200Y	Ø98	Ø98	61	Yellow	50 ชิ้น	25.5.-
NANO-200B	Ø98	Ø98	61	Black	50 ชิ้น	25.5.-
NANO-200G	Ø98	Ø98	61	Gray	50 ชิ้น	25.5.-
NANO-201W	74.8	125	48.5	White	60 ชิ้น	18.5.-
NANO-201Y	74.8	125	48.5	Yellow	60 ชิ้น	18.5.-
NANO-201B	74.8	125	48.5	Black	60 ชิ้น	18.5.-
NANO-201G	74.8	125	48.5	Gray	60 ชิ้น	18.5.-
NANO-202W	109.5	109.5	59.8	White	40 ชิ้น	37.-
NANO-202Y	109.5	109.5	59.8	Yellow	40 ชิ้น	37.-
NANO-202B	109.5	109.5	59.8	Black	40 ชิ้น	37.-
NANO-202G	109.5	109.5	59.8	Gray	40 ชิ้น	37.-
NANO-203W	127.1	254	91	White	20 ชิ้น	92.-
NANO-203Y	127.1	254	91	Yellow	20 ชิ้น	92.-
NANO-203B	127.1	254	91	Black	20 ชิ้น	92.-
NANO-203G	127.1	254	91	Gray	20 ชิ้น	92.-
NANO-204W	149	149	82.5	White	30 ชิ้น	73.-
NANO-204Y	149	149	82.5	Yellow	30 ชิ้น	73.-
NANO-204B	149	149	82.5	Black	30 ชิ้น	73.-
NANO-204G	149	149	82.5	Gray	30 ชิ้น	73.-
NANO-205W	151	198	96	White	16 ชิ้น	92.-
NANO-205Y	151	198	96	Yellow	16 ชิ้น	92.-
NANO-205B	151	198	96	Black	16 ชิ้น	92.-
NANO-205G	151	198	96	Gray	16 ชิ้น	92.-
NANO-206W	202	202	103	White	16 ชิ้น	116.-
NANO-206Y	202	202	103	Yellow	16 ชิ้น	116.-
NANO-206B	202	202	103	Black	16 ชิ้น	116.-
NANO-206G	202	202	103	Gray	16 ชิ้น	116.-
NANO-207W	200	300	104.5	White	10 ชิ้น	145.-
NANO-207Y	200	300	104.5	Yellow	10 ชิ้น	145.-
NANO-207B	200	300	104.5	Black	10 ชิ้น	145.-
NANO-207G	200	300	104.5	Gray	10 ชิ้น	145.-

**REMARK :**

กล่องและฝาผลิตจากพลาสติก ABS



ISO9001 : 2015



ISO14001 : 2015



บจก.513-2548(IP65)

# JUNCTION BOX (IP65)

TRANSPARENT COVER (PC)



White สีขาว

Black สีดำ

Gray สีเทา

## JUNCTION BOX (IP65)

TRANSPARENT COVER (PC)

2"x4"x2"



NANO-201CW

4"x4"x2.5"



NANO-202CW

5"x10"x3.5"



NANO-203CW

6"x6"x3.3"



NANO-204CW

8"x6"x4"



NANO-205CW

8"x8"x4"



NANO-206CW

8"x12"x4"



NANO-207CW



NANO-201CB



NANO-202CB



NANO-203CB



NANO-204CB



NANO-205CB



NANO-206CB



NANO-207CB



NANO-201CG



NANO-202CG



NANO-203CG



NANO-204CG



NANO-205CG



NANO-206CG



NANO-207CG

Item Code รหัสสินค้า	Dimension (mm.)			Color สี	Packing บรรจุ	Unit Price ราคาต่อหน่วย
	Width ความกว้าง	Lenght ความยาว	Height ความสูง			
NANO-201CW	74.8	125	48.5	White	60 ชิ้น	32.-
NANO-201CB	74.8	125	48.5	Black	60 ชิ้น	32.-
NANO-201CG	74.8	125	48.5	Gray	60 ชิ้น	32.-
NANO-202CW	109.5	109.5	59.8	White	40 ชิ้น	63.-
NANO-202CB	109.5	109.5	59.8	Black	40 ชิ้น	63.-
NANO-202CG	109.5	109.5	59.8	Gray	40 ชิ้น	63.-
NANO-203CW	127.1	254	91	White	20 ชิ้น	142.-
NANO-203CB	127.1	254	91	Black	20 ชิ้น	142.-
NANO-203CG	127.1	254	91	Gray	20 ชิ้น	142.-
NANO-204CW	149	149	82.5	White	30 ชิ้น	118.-
NANO-204CB	149	149	82.5	Black	30 ชิ้น	118.-
NANO-204CG	149	149	82.5	Gray	30 ชิ้น	118.-
NANO-205CW	151	198	96	White	16 ชิ้น	158.-
NANO-205CB	151	198	96	Black	16 ชิ้น	158.-
NANO-205CG	151	198	96	Gray	16 ชิ้น	158.-
NANO-206CW	202	202	103	White	16 ชิ้น	174.-
NANO-206CB	202	202	103	Black	16 ชิ้น	174.-
NANO-206CG	202	202	103	Gray	16 ชิ้น	174.-
NANO-207CW	200	300	104.5	White	10 ชิ้น	245.-
NANO-207CB	200	300	104.5	Black	10 ชิ้น	245.-
NANO-207CG	200	300	104.5	Gray	10 ชิ้น	245.-

### คุณสมบัติและจุดเด่นของสินค้า

- ผลิตจากพลาสติก ABS ทำให้มีความทนทานต่อสภาพแวดล้อม และทนทานต่อการกัดกร่อนในทุกสภาวะอากาศ ทนความร้อนได้ถึงอุณหภูมิ 80°C
- มีน้ำหนักเบา แข็งแรง ทนทาน สามารถใช้แทนตู้ที่ทำจากเหล็กได้
- ติดตั้งง่าย สามารถเจาะเพื่อติดตั้งอุปกรณ์ไฟฟ้าต่างๆ โดยไม่ต้องใช้เครื่องมือหนัก และไม่เกิดการแตกร้าวของตัวตู้
- มียางกันน้ำ ป้องกันการรั่วซึมของน้ำเข้าภายในตู้
- ปลอดภัยจากการแสไฟฟ้ารั่ว เนื่องจากตัวตู้ทำจากพลาสติกซึ่งเป็นฉนวนไฟฟ้า

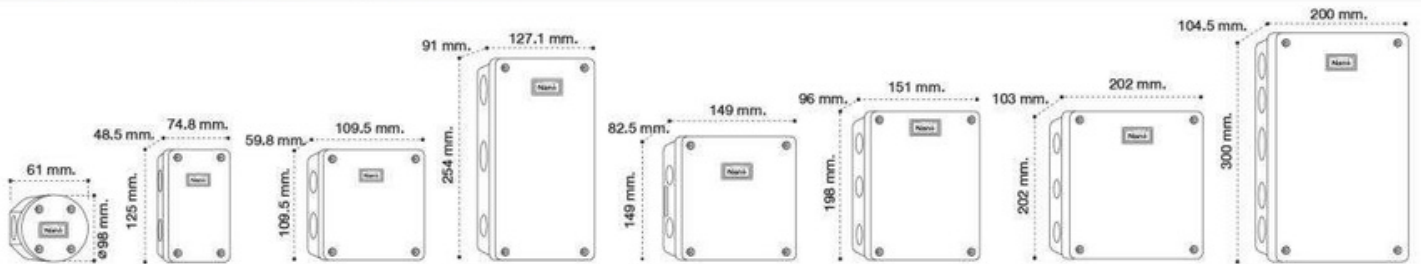

NANO-200 size 3.5"x2.5"

NANO-201 size 2"x4"x2"

NANO-202 size 4"x4"x2.5"

NANO-203 size 5"x10"x3.5"

NANO-204 size 6"x6"x3.5"

NANO-205 size 8"x6"x4"

NANO-206 size 8"x8"x4"

NANO-207 size 8"x12"x4"

### REMARK :

ฝาผลิตจากพลาสติก PC



ISO9001: 2015



ISO14001: 2015



สก.513-2548(IP65)

**COLOR :**

● **GRAY**  
สีเทา

○ **WHITE**  
สีขาว



NANO-301G



NANO-301W 4"x6"x1.2"



NANO-302G



NANO-302W 6"x8"x1.3"



NANO-303G



NANO-303W 8"x10"x1.5"



NANO-304G



NANO-304W 10"x12"x2"



NANO-305G



NANO-305W 13"x15"x2"

## SWITCH BOARD

Item Code	Dimension (mm.)			Color	Packing	Unit Price
	Width ความกว้าง	Lenght ความยาว	Height ความสูง			
รหัสสินค้า	Width ความกว้าง	Lenght ความยาว	Height ความสูง	สี	บรรจุ	ราคาต่อหน่วย
NANO-301G	109	157	30	Gray	40 ชั้น	17.-
NANO-301W	109	157	30	White	40 ชั้น	17.-
NANO-302G	150	200.5	34.5	Gray	40 ชั้น	28.-
NANO-302W	150	200.5	34.5	White	40 ชั้น	28.-
NANO-303G	201	250	39	Gray	20 ชั้น	47.-
NANO-303W	201	250	39	White	20 ชั้น	47.-
NANO-304G	253	301	50	Gray	20 ชั้น	64.-
NANO-304W	253	301	50	White	20 ชั้น	64.-
NANO-305G	328.5	378	50	Gray	10 ชั้น	129.-
NANO-305W	328.5	378	50	White	10 ชั้น	129.-

**คุณสมบัติและจุดเด่นของสินค้า**

- ผลิตจากพลาสติก ABS ทำให้มีความทนทานต่อสภาพแวดล้อม และทนทานต่อการกัดกร่อนในทุกสภาวะอากาศ ทนความร้อนได้ถึงอุณหภูมิ 80°C
- มีน้ำหนักเบา แข็งแรง ทนทาน สามารถใช้แทนตู้ที่ทำจากเหล็กได้ดี
- ติดตั้งง่าย สามารถเจาะเพื่อติดตั้งอุปกรณ์ไฟฟ้าต่างๆ โดยไม่ต้องใช้เครื่องมือหนัก และไม่เกิดการแตกร้าวของตัวตู้
- มียางกันน้ำ ป้องกันการรั่วซึมของน้ำเข้าภายในตู้
- ปลอดภัยจากกระแสไฟฟ้ารั่ว เนื่องจากตัวตู้ทำจากพลาสติกซึ่งเป็นฉนวนไฟฟ้า

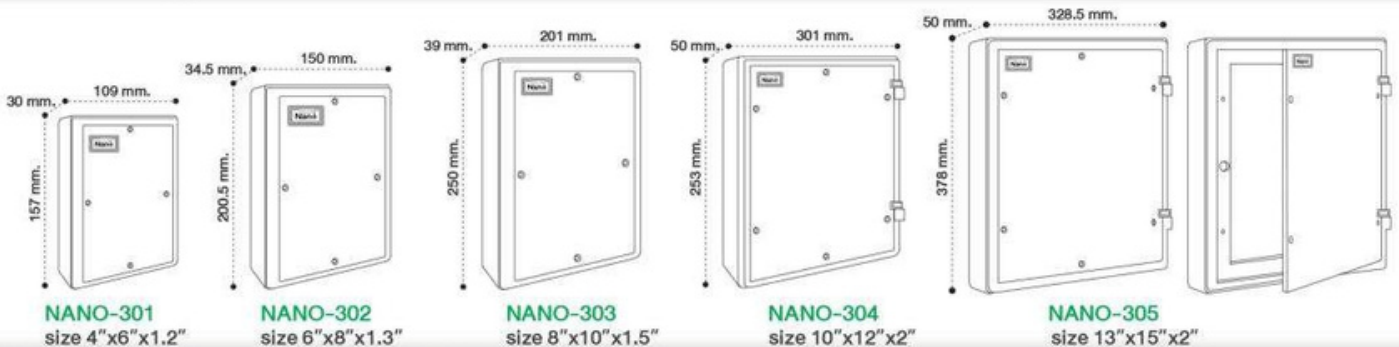

ISO9001:2015



ISO14001:2015



# nanoplus

Plus

**NEW**

**Material :**

**HIPS (High-Impact Polystyrene)**  
พอลิสไตรีน ทนความร้อน ทนแรงกระแทกสูง  
ทนต่อการเกิดรอยต่าง ขูดขีด

## SWITCH BOARD

แผงไฟฟ้าพลาสติก



## ELECTRICAL ENCLOSURE ( IP44 )

ตู้กันน้ำพลาสติก



## JUNCTION BOX ( IP65 )

กล่องกันน้ำพลาสติก



ทอน.513-2548(IP65)



ISO9001 : 2015



ISO14001 : 2015



### ELECTRICAL ENCLOSURE WATER PROOF

ตู้กันน้ำพลาสติก



11W-NNP

22W-NNP

### ELECTRICAL ENCLOSURE WATER PROOF

Item Code	Dimension (mm.)			Color	Packing	Unit Price
	Width ความกว้าง	Lenght ความยาว	Height ความสูง			
รหัสสินค้า				สี	บรรจุ	ราคาต่อหน่วย
11W-NNP	118.5	168	92	White	20 ชั้น	63.-
22W-NNP	186	237	125	White	10 ชั้น	105.-

### ELECTRICAL ENCLOSURE WITH RAIN HOOD

ตู้กันน้ำพลาสติกมีที่กันฝน IP44



101W-NNP

102W-NNP\*



103W-NNP

104W-NNP\*

บานพับ ฆ่าภัยด้วยสลักรูปซี่  
กันสนิมเพื่อเพิ่มความแข็งแรง  
- หลีกสามารถใส่ได้ทั้ง 2 ด้าน \*  
- สลักฆ่าภัยทั้งด้านซ้าย และขวา  
- บานพับฆ่าภัยด้วยสลักรูปซี่  
กันสนิม เพื่อเพิ่มความแข็งแรง

### ELECTRICAL ENCLOSURE WITH RAIN HOOD ( IP44 )

101W-NNP	209.5	318	151	White	1 ชั้น	122.-
102W-NNP*	328	322	160	White	1 ชั้น	233.-
103W-NNP	324	414	170	White	1 ชั้น	410.-
104W-NNP*	390	541	201	White	1 ชั้น	699.-

### JUNCTION BOX (IP65)

200W-NNP	Ø98	Ø98	61	White	50 ชั้น	23.-
201W-NNP	74.8	125	48.5	White	60 ชั้น	16.-
202W-NNP	109.5	109.5	59.8	White	40 ชั้น	33.-
203W-NNP	127.1	254	91	White	20 ชั้น	81.-
204W-NNP	149	149	82.5	White	30 ชั้น	65.-
205W-NNP	151	198	96	White	16 ชั้น	81.-
206W-NNP	202	202	103	White	16 ชั้น	102.-
207W-NNP	200	300	104.5	White	10 ชั้น	128.-

### JUNCTION BOX ( IP65 )

กล่องกันน้ำพลาสติก

มอก.513-2548(IP65)



200W-NNP

201W-NNP

202W-NNP

203W-NNP

204W-NNP

205W-NNP

206W-NNP

207W-NNP

### SWITCH BOARD

แผงไฟฟ้าพลาสติก



301W-NNP

302W-NNP

303W-NNP

304W-NNP

305W-NNP

### SWITCH BOARD

Item Code	Dimension (mm.)			Color	Packing	Unit price
	Width ความกว้าง	Lenght ความยาว	Height ความสูง			
รหัสสินค้า				สี	บรรจุ	ราคาต่อหน่วย
301W-NNP	109	157	30	White	40 ชั้น	15.-
302W-NNP	150	200.5	34.5	White	40 ชั้น	24.-
303W-NNP	201	250	39	White	20 ชั้น	41.-
304W-NNP	253	301	50	White	20 ชั้น	56.-
305W-NNP	328.5	378	50	White	10 ชั้น	113.-

### Material :

HIPS (High-Impact Polystyrene)  
พอลิสไตรีน ทนความร้อน ทนแรงกระแทกสูง  
ทนต่อการเกิดรอยด่าง ขูดขีด



ISO9001 : 2015



ISO14001 : 2015







# CABLE TIE SPIRAL WRAPPING BAND AND ACCESSORIES

เคเบิลไนร์ ไล้โก้ และอุปกรณ์อื่นๆ



ISO9001 : 2015



ISO 14001 : 2015



E498110

### CABLE TIE เคเบิลไทด์

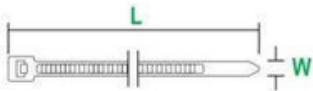

### CABLE TIE

Item Code (รหัสสินค้า)		Width (mm.)	Lenght (ความยาว)		Packing		Unit Price
White สีขาว	Black สีดำ	ความกว้าง (มม.)	mm. (มม.)	.inch (นิ้ว)	pcs. / bag จำนวนชิ้น / ถุง	bag / carton จำนวนถุง / กล่อง	(bag) ราคาต่อถุง
SN-100-2C	SN-100-2B	2.5	100	4"	100 ชิ้น	100 ถุง	15.-
SN-150-3C	SN-150-3B	3.6	150	6"	100 ชิ้น	100 ถุง	40.-
SN-200-4C	SN-200-4B	4.8	200	8"	100 ชิ้น	50 ถุง	60.-
SN-250-4C	SN-250-4B	4.8	250	10"	100 ชิ้น	50 ถุง	110.-
SN-300-4C	SN-300-4B	4.8	300	12"	100 ชิ้น	50 ถุง	120.-
SN-350-4C	SN-350-4B	4.8	350	14"	100 ชิ้น	35 ถุง	165.-
SN-400-4C	SN-400-4B	4.8	400	16"	100 ชิ้น	30 ถุง	195.-

### SPIRAL WRAPPING BAND ไส้กัน (พันวนสาย)



### SPIRAL WRAPPING BAND

**new**

Item Code (รหัสสินค้า)		D	D1	W	Wrapping Range (mm.)	Packing		Unit Price
White สีขาว	Black สีดำ	D (mm.)	D1 (mm.)	W (mm.)		Lenght/bag. ความยาว/ถุง(M.)	bag / carton จำนวนถุง / กล่อง	(bag) ราคาต่อถุง
SWB-06W	SWB-06B	4	6	7.0	4 - 50	10 M. per plastic bag 10 เมตร/1 ถุง	50 ถุง	50.-
SWB-08W	SWB-08B	6	8	10.8	6 - 60		50 ถุง	55.-
SWB-10W	SWB-10B	7.5	10	11.4	7.5 - 60		50 ถุง	70.-
SWB-12W	SWB-12B	9	12	13.9	9 - 65		50 ถุง	80.-
SWB-15W	SWB-15B	12	15	15	12 - 75		40 ถุง	115.-
SWB-19W	SWB-19B	15	19	18.2	15 - 100		25 ถุง	150.-
SWB-24W	SWB-24B	20	24	19.6	20 - 130		15 ถุง	215.-

### PLASTIC RAWL PLUGS พุก



### PLASTIC RAWL PLUGS

Color : White

Item Code	Weight (kg.)	Packing				Unit Price
		bag จำนวนถุง	sack จำนวนกระสอบ	box จำนวนกล่อง	Carton จำนวนลัง	
PLUG #7 (10kg.)	10 กิโลกรัม	1 กิโลกรัม / ถุง	10 กิโลกรัม/กระสอบ	-	-	140.- / กิโลกรัม
PLUG #7 (carton)	-	-	-	100 ชิ้น / กล่อง	100 กล่อง / ลัง	14.- / กล่อง

### PLASTIC BUTTERFLY PLUGS พุกผีเสื้อ



### PLASTIC BUTTERFLY PLUGS

Color : White

BUTTERFLY PLUG #7	-	100 ชิ้น / ถุง	-	-	10 ถุง / ลัง	150.- / ถุง
-------------------	---	----------------	---	---	--------------	-------------



คุณสมบัติและจุดเด่นของสินค้า  
1. มีความเหนียวและทนทาน ไม่เกิดการแตกหัก  
2. พลาสติกอ่อน (PA66)



# uPVC CONDUIT

ท่อร้อยสายไฟยูพีวีซี

# uPVC CORRUGATED CONDUIT

ท่ออ่อนลายลูกฟูกยูพีวีซี

# uPVC CABLE TRUNKING

รางพลาสติกเก็บสายไฟ

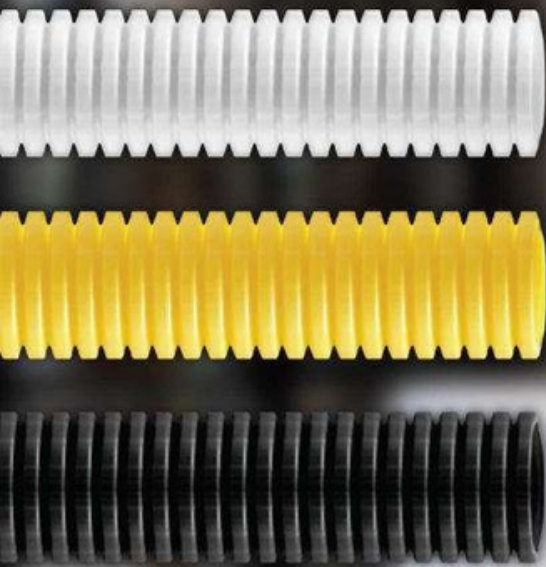

มอก.216-2524

# FITTING

ข้อต่อ



RoHS

(ผ่านการทดสอบตามมาตรฐาน RoHS)

# Nano

ELECTRIC PRODUCT



ISO9001 : 2015



ISO14001 : 2015



ท่อร้อยสายไฟยูพีวีซี

# UPVC CONDUIT



JIS C8430 (มาตรฐานญี่ปุ่น)  
BSEN 50086-21:1996  
(มาตรฐานอังกฤษ)



UPVC CONDUIT : mm.  
ท่อร้อยสายไฟสีขาว : มม.

## UPVC CONDUIT : mm.

Color : White  Black

Item Code	รหัสสินค้า	NEW color	Outside Diameter (mm.)	Wall Thickness (mm.)	Lenght (M.)	Pieces / Bundle	Unit Price
White <input type="radio"/>	Black <input type="radio"/>		เส้นผ่าศูนย์กลางภายนอก(มม.)	ความหนาของผนัง (มม.)	ความยาว (เมตร)	จำนวนเส้น/มัด	ราคาต่อหน่วย
NNPP16	NNPP16B		16	1.4	2.92	50 เส้น	38.-
NNPP20	NNPP20B		20	1.8	2.92	25 เส้น	48.-
NNPP25	NNPP25B		25	1.9	2.92	25 เส้น	75.-
NNPP32	NNPP32B		32	2.5	2.92	10 เส้น	130.-
NNPP40	NNPP40B		40	2.7	2.92	10 เส้น	225.-
NNPP50	NNPP50B		50	3.0	2.92	10 เส้น	330.-

## PVC CONDUIT : inch.

Color : Gray



PVC CONDUIT : Inch.  
ท่อพีวีซีสีเทา : นิ้ว (ทุ่น)

Item Code	รหัสสินค้า	inch.(นิ้ว)	Outside Diameter (mm.)	Wall Thickness (mm.)	Lenght (M.)	Pieces / Bundle	Unit Price
			เส้นผ่าศูนย์กลางภายนอก (มม.)	ความหนาของผนัง (มม.)	ความยาว (เมตร)	จำนวนเส้น/มัด	ราคาต่อหน่วย
NNPG15		3/8"	18±0.20	1.1	4	50 เส้น	21.60.-
NNPG18		1/2"	22±0.20	1.1	4	25 เส้น	26.35.-
NNPG20		3/4"	26±0.25	1.1	4	25 เส้น	34.05.-
NNPG25		1"	34±0.30	1.2	4	10 เส้น	60.00.-
NNPG80		3"	89±0.50	1.4	4	4 เส้น	230.-

## UPVC CONDUIT : inch.

ท่อร้อยสายไฟสีขาว / สีเหลือง : นิ้ว (ทุ่น)

Item Code	รหัสสินค้า	Outside Diameter (mm.)	Wall Thickness (mm.)	Lenght (m.)	Pieces/Bundle	Unit Price					
White <input type="radio"/>	Yellow <input type="radio"/>	เส้นผ่าศูนย์กลางภายนอก (มม.)	ความหนาของผนัง	ความยาว	จำนวนเส้น/มัด	ราคาต่อหน่วย					
inch.(นิ้ว)	mm.(มม.)	Class 1	Class 2	Class 3		Class 1	Class 2	Class 3			
NNPW15	NNPY15	3/8"	18±0.20	2.0±0.20	-	-	4	50 เส้น	38.-	-	-
NNPW18	NNPY18	1/2"	22±0.20	2.0±0.20	-	-	4	25 เส้น	46.-	-	-
NNPW20	NNPY20	3/4"	26±0.25	2.0±0.20	-	-	4	25 เส้น	55.-	-	-
NNPW25	NNPY25	1"	34±0.30	3.0±0.30	-	-	4	10 เส้น	105.-	-	-
NNPW35	NNPY35	1 1/4"	42±0.35	3.5±0.40	-	-	4	10 เส้น	150.-	-	-
NNPW40	NNPY40	1 1/2"	48±0.40	4.0±0.40	-	-	4	10 เส้น	196.-	-	-
NNPW55	NNPY55	2"	60±0.50	4.5±0.40	-	-	4	5 เส้น	276.-	-	-
NNPW65	NNPY65	2 1/2"	76±0.50	4.5±0.40	-	-	4	4 เส้น	355.-	-	-
NNPW80	NNPY80	3"	89±0.50	5.9±0.40	4.5±0.30	2.5±0.25	4	3 เส้น	564.-	420.-	260.-
NNPW100	NNPY100	4"	114±0.50	7.0±0.40	5.7±0.35	3.0±0.30	4	1 เส้น	858.-	680.-	403.-



JIS C8430 (มาตรฐานญี่ปุ่น)  
BSEN 50086-21:1996 (มาตรฐานอังกฤษ)



ท่อร้อยสายไฟยูพีวีซี  
**uPVC CONDUIT**

ท่ออ่อนลายลูกฟูกพีวีซี  
**uPVC CORRUGATED CONDUIT**



uPVC CONDUIT : inch.		ท่อร้อยสายไฟ/สีดำ : นิ้ว (ทุบ)								
Item Code รหัสสินค้า	Outside Diameter เส้นผ่าศูนย์กลางภายนอก		Wall Thickness(mm.) ความหนาของผนัง			Lenght (ม.) ความยาว	Pieces/Bundle จำนวนเส้น/มัด	Unit Price ราคาต่อหน่วย		
	inch.(นิ้ว)	mm.(มม.)	Class 1	Class 2	Class 3			Class 1	Class 2	Class 3
NNPB15	3/8"	18±0.20	2.0±0.20	-	-	4	50 เส้น	45.70.-	-	-
NNPB18	1/2"	22±0.20	2.0±0.20	-	-	4	25 เส้น	54.70.-	-	-
NNPB20	3/4"	26±0.25	2.0±0.20	-	-	4	25 เส้น	66.-	-	-
NNPB25	1"	34±0.30	3.0±0.30	-	-	4	10 เส้น	125.-	-	-
NNPB35	1 1/4"	42±0.35	3.5±0.40	-	-	4	10 เส้น	180.-	-	-
NNPB40	1 1/2"	48±0.40	4.0±0.40	-	-	4	10 เส้น	235.-	-	-
NNPB55	2"	60±0.50	4.5±0.40	-	-	4	5 เส้น	331.-	-	-
NNPB65	2 1/2"	76±0.50	4.5±0.40	-	-	4	4 เส้น	426.-	-	-
NNPB80	3"	89±0.50	5.9±0.40	4.5±0.30	2.5±0.25	4	3 เส้น	677.-	504.-	312.-
NNPB100	4"	114±0.50	7.0±0.40	5.7±0.35	3.0±0.30	4	1 เส้น	1,030.-	816.-	484.-



uPVC CORRUGATED CONDUIT  
ท่ออ่อนลายลูกฟูกพีวีซี : มม.

**RoHS**  
(ผ่านการทดสอบตามมาตรฐาน RoHS)



**คุณสมบัติและจุดเด่นของสินค้า**

- ทำจากพลาสติก PVC อย่างดี จึงมีความทนทาน ไม่เปราะหรือแตกหักง่าย
- คงทนต่อสภาพแวดล้อม และสภาวะอากาศ ทนต่อความชื้น และไม่เป็นสนิม
- ปลอดภัยจากกระแสไฟฟ้รั่ว เพราะทำจากพลาสติก ซึ่งเป็นฉนวนไฟฟ้า
- ป้องกันสายไฟหรือสายโทรศัพท์ ไม่ให้เกิดความเสียหายซึ่งทำให้ปลอดภัยต่อผู้พักอาศัยเช่น ป้องกันหนูกัดแทะสายไฟ ป้องกันไฟฟ้รั่วหรือลัดวงจร

**uPVC CORRUGATED CONDUIT : mm.**

Item Code รหัสสินค้า	Outside Diameter (mm.) เส้นผ่าศูนย์กลางภายนอก(มม.)	Lenght (M.) ความยาว (เมตร)	Unit Packing (roll) บรรจุ (ม้วน)	Unit Price ราคาต่อหน่วย
<b>White</b> ○				
NNCC16(10M)	16	10	1 ม้วน	118.-
NNCC16	16	50	1 ม้วน	490.-
NNCC20(10M)	20	10	1 ม้วน	191.-
NNCC20	20	50	1 ม้วน	795.-
NNCC25(10M)	25	10	1 ม้วน	263.-
NNCC25	25	40	1 ม้วน	875.-
NNCC32(10M)	32	10	1 ม้วน	446.-
NNCC32	32	25	1 ม้วน	930.-
<b>Black</b> ●				
NNBB16(10M)	16	10	1 ม้วน	118.-
NNBB16	16	50	1 ม้วน	490.-
NNBB20(10M)	20	10	1 ม้วน	191.-
NNBB20	20	50	1 ม้วน	795.-
NNBB25(10M)	25	10	1 ม้วน	263.-
NNBB25	25	40	1 ม้วน	875.-
NNBB32(10M)	32	10	1 ม้วน	446.-
NNBB32	32	25	1 ม้วน	930.-



**OUTSIDE DIAMETER**  
เส้นผ่าศูนย์กลางภายนอก



ISO9001 : 2015



ISO14001 : 2015



ท่ออ่อนลายลูกฟูกพีวีซี

# UPVC CORRUGATED CONDUIT



UPVC CORRUGATED CONDUIT  
ท่ออ่อนลายลูกฟูกพีวีซี : นีว (ทูน)

**RoHS**  
(ผ่านการทดสอบตามมาตรฐาน RoHS)



**OUTSIDE DIAMETER**  
เส้นผ่าศูนย์กลางภายนอก

UPVC CORRUGATED			CONDUIT : inch.		
Item Code	Outside Diameter	Lenght (M.)	Unit Packing	Unit Price	
รหัสสินค้า	เส้นผ่าศูนย์กลางภายนอก	ความยาว (เมตร)	บรรจุ (ม้วน)	ราคาต่อหน่วย	
White ○	inch.(นิ้ว)	mm.(มม.)			
NNCW15(10M)	3/8"	18±0.20	10	1 ม้วน	126.-
NNCW15	3/8"	18±0.20	50	1 ม้วน	524.-
NNCW18(10M)	1/2"	22±0.20	10	1 ม้วน	212.-
NNCW18	1/2"	22±0.20	50	1 ม้วน	882.-
NNCW20(10M)	3/4"	26±0.25	10	1 ม้วน	233.-
NNCW20	3/4"	26±0.25	50	1 ม้วน	969.-
NNCW25(10M)	1"	34±0.30	10	1 ม้วน	478.-
NNCW25	1"	34±0.30	25	1 ม้วน	996.-
Yellow ●	inch.(นิ้ว)	mm.(มม.)			
NNCY15(10M)	3/8"	18±0.20	10	1 ม้วน	126.-
NNCY15	3/8"	18±0.20	50	1 ม้วน	524.-
NNCY18(10M)	1/2"	22±0.20	10	1 ม้วน	212.-
NNCY18	1/2"	22±0.20	50	1 ม้วน	882.-
NNCY20(10M)	3/4"	26±0.25	10	1 ม้วน	233.-
NNCY20	3/4"	26±0.25	50	1 ม้วน	969.-
NNCY25(10M)	1"	34±0.30	10	1 ม้วน	478.-
NNCY25	1"	34±0.30	25	1 ม้วน	996.-
Black ●					
NNCB15(10M)	3/8"	18±0.20	10	1 ม้วน	126.-
NNCB15	3/8"	18±0.20	50	1 ม้วน	524.-
NNCB18(10M)	1/2"	22±0.20	10	1 ม้วน	212.-
NNCB18	1/2"	22±0.20	50	1 ม้วน	882.-
NNCB20(10M)	3/4"	26±0.25	10	1 ม้วน	233.-
NNCB20	3/4"	26±0.25	50	1 ม้วน	969.-
NNCB25(10M)	1"	34±0.30	10	1 ม้วน	478.-
NNCB25	1"	34±0.30	25	1 ม้วน	996.-



**คุณสมบัติและจุดเด่นของสินค้า**

1. ทำจากพลาสติก PVC อย่างดี จึงมีความทนทาน ไม่เปราะหรือแตกหักง่าย
2. คงทนต่อสภาพแวดล้อม และสภาวะอากาศ ทนต่อความชื้น และไม่เป็นสนิม
3. ปลอดภัยจากการเสไฟฟ้ารั่ว เพราะทำจากพลาสติกซึ่งเป็นฉนวนไฟฟ้า
4. ป้องกันสายไฟหรือสายโทรศัพท์ไม่ให้เกิดความเสียหาย ซึ่งทำให้ปลอดภัยต่อผู้พักอาศัยเช่น ป้องกันหนูกัดสายไฟ ป้องกันไฟฟ้ารั่วหรือลัดวงจร



ISO9001 : 2015



ISO14001 : 2015



### WIRE WAY

รางเก็บสายไฟแบบทึบ

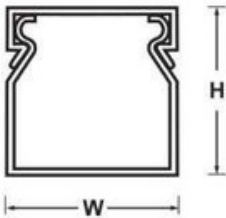

### WIRE WAY

Color : White  Gray

Item Code รหัสสินค้า	Dimension (ขนาด)	Pieces / Packing	Unit Price			
				White <input type="radio"/>	Gray <input type="radio"/>	Height(mm.) ความสูง
NNWW2020W	NNWW2020G	20	20	2 M.	24 เส้น	125.-
NNWW3030W	NNWW3030G	30	30	2 M.	24 เส้น	150.-
NNWW3040W	NNWW3040G	30	40	2 M.	24 เส้น	175.-
NNWW4030W	NNWW4030G	40	30	2 M.	24 เส้น	175.-
NNWW4040W	NNWW4040G	40	40	2 M.	24 เส้น	195.-
NNWW4060W	NNWW4060G	40	60	2 M.	20 เส้น	280.-
NNWW6040W	NNWW6040G	60	40	2 M.	15 เส้น	250.-
NNWW6060W	NNWW6060G	60	60	2 M.	8 เส้น	315.-
NNWW6080W	NNWW6080G	60	80	2 M.	6 เส้น	380.-
NNWW8080W	NNWW8080G	80	80	2 M.	6 เส้น	580.-
NNWW80100W	NNWW80100G	80	100	2 M.	6 เส้น	690.-
NNWW100100W	NNWW100100G	100	100	2 M.	6 เส้น	880.-

### WIRE DUCT

รางเก็บสายไฟโปร่ง

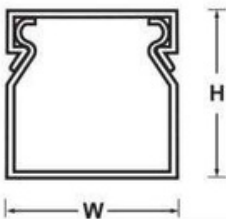

### WIRE DUCT

Color : White  Gray

Item Code	Dimension (ขนาด)	Pieces / Packing	Unit Price			
				White <input type="radio"/>	Gray <input type="radio"/>	Height(mm.)
NNWD2020W	NNWD2020G	20	20	2 M.	24 เส้น	125.-
NNWD3030W	NNWD3030G	30	30	2 M.	24 เส้น	150.-
NNWD3040W	NNWD3040G	30	40	2 M.	24 เส้น	175.-
NNWD4030W	NNWD4030G	40	30	2 M.	24 เส้น	175.-
NNWD4040W	NNWD4040G	40	40	2 M.	24 เส้น	195.-
NNWD4060W	NNWD4060G	40	60	2 M.	20 เส้น	280.-
NNWD6040W	NNWD6040G	60	40	2 M.	15 เส้น	250.-
NNWD6060W	NNWD6060G	60	60	2 M.	8 เส้น	315.-
NNWD6080W	NNWD6080G	60	80	2 M.	6 เส้น	380.-

### FLOOR DUCT TRUNKING

รางเก็บสายไฟโค้ง(หลังเต่า)



FT30

FT50

FT40

FT75

### FLOOR DUCT TRUNKING

**new**

Color : White  Gray

Item Code	Dimension (ขนาด)	Pieces / Packing	Unit Price			
				White <input type="radio"/>	Gray <input type="radio"/>	Height(mm.)
NNFT30W	NNFT30G	11	30	2 M.	50 เส้น	180.-
NNFT40W	NNFT40G	13	40	2 M.	50 เส้น	200.-
NNFT50W	NNFT50G	15	50	2 M.	25 เส้น	217.-
NNFT75W	NNFT75G	16	75	2 M.	20 เส้น	239.-



ISO9001:2015



ISO14001:2015

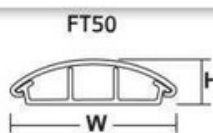
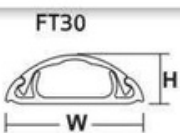

\* ทำจากพลาสติก PVC อย่างดี  
มีความทนทาน ไม่เปราะหรือแตกหักง่าย

## DECORATIVE TRUNKING

รางเก็บสายไฟแบบประสมค์

\*มีตัวเลือกเก็บสายไฟ NNDT2550 , NNDT50100

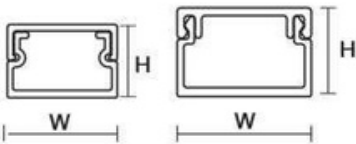

## DECORATIVE TRUNKING

Color : White

Item Code รหัสสินค้า	Dimension (ขนาด)			Pieces / Packing	Unit Price
	White <input type="radio"/>	Gray <input checked="" type="radio"/>			
	Height (mm.) ความสูง	Width (mm.) ความกว้าง	Lenght (M.) ความยาว	จำนวนเส้น / กล่อง	ราคาต่อหน่วย
<b>NEW</b> NNDT1015	10	15	2 M.	100 เส้น	55.-
NNDT1020	10	20	2 M.	100 เส้น	63.-
NNDT1225	12	25	2 M.	50 เส้น	83.-
<b>NEW</b> NNDT1625	16	25	2 M.	50 เส้น	90.-
NNDT1632	16	32	2 M.	30 เส้น	92.-
<b>NEW</b> NNDT1638	16	38	2 M.	50 เส้น	102.-
NNDT2040	20	40	2 M.	30 เส้น	107.-
NNDT2550 *	25	50	2 M.	40 เส้น	230.-
NNDT4080 *	40	80	2 M.	20 เส้น	340.-
NNDT5050 *	50	50	2 M.	20 เส้น	348.-
NNDT5075 *	50	75	2 M.	20 เส้น	406.-
NNDT50100 *	50	100	2 M.	10 เส้น	580.-

## MINI DECORATIVE TRUNKING

รางเก็บสายไฟแบบประสมค์ขนาดเล็ก

\*มีตัวเลือการุ่น NNMT001 , NNMT002 \*

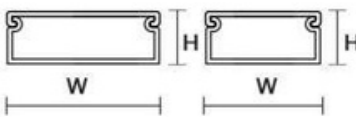

## MINI DECORATIVE TRUNKING

Color : White

Item Code	Height (mm.)	Width (mm.)	Lenght (M.)	Pieces / Packing	Unit Price
NNMT001 *	11	13	2 M.	100 เส้น	58.-
NNMT002 *	11	19	2 M.	100 เส้น	76.-
NNMT003	11	25.5	2 M.	50 เส้น	86.-
NNMT004	11	31.5	2 M.	50 เส้น	98.-
NNMT005	11	37.5	2 M.	50 เส้น	110.-
NNMT006	11	51	2 M.	50 เส้น	145.-

## TELEPHONE DUCT

รางเก็บสายโทรศัพท์

\*มีตัวเลือการุ่น \*

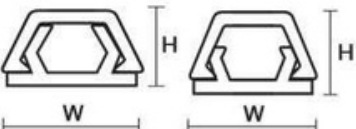

## TELEPHONE DUCT

Color : White

Gray

Item Code	Item Code	Height (mm.)	Width (mm.)	Lenght (M.)	Pieces / Packing	Unit Price
NNTD101	NNTD101G	7	12	1M.	100 เส้น	20.5.-
NNTD102	NNTD102G	10	15	1M.	100 เส้น	30.-
NNTD103	NNTD103G	10	20	1M.	50 เส้น	33.-
NNTD104	NNTD104G	12	25	1M.	50 เส้น	48.-
NNTD105	NNTD105G	16	25	1M.	50 เส้น	53.-
NNTD106	NNTD106G	17	30	1M.	50 เส้น	66.-
NNTD201	NNTD201G	7	12	2M.	100 เส้น	41.-
NNTD202	NNTD202G	10	15	2M.	100 เส้น	60.-
NNTD203	NNTD203G	10	20	2M.	50 เส้น	66.-
NNTD204	NNTD204G	12	25	2M.	50 เส้น	96.-
NNTD205	NNTD205G	16	25	2M.	50 เส้น	106.-
NNTD206	NNTD206G	17	30	2M.	50 เส้น	132.-

### คุณสมบัติและจุดเด่นของสินค้า

1. ทำจากพลาสติก PVC อย่างดี จึงมีความทนทาน ไม่เปราะหรือแตกหักง่าย
2. คงทนต่อสภาพแวดล้อม และสภาวะอากาศ ทนต่อความชื้น และไม่เป็นสนิม
3. ปลอดภัยจากกระแสไฟฟ้ารั่ว เพราะทำจากพลาสติกซึ่งเป็นฉนวนไฟฟ้า
4. ป้องกันสายไฟหรือสายโทรศัพท์ไม่ให้เกิดความเสียหาย ซึ่งทำให้ปลอดภัยต่อผู้พักอาศัยเช่น ป้องกันหนูกัดเคี้ยวสายไฟ ป้องกันไฟฟ้ารั่วหรือลัดวงจร



ISO9001 : 2015



ISO 14001 : 2015





## CONNECTOR : MM. ข้อต่อสอง : มม.

**IMPROVED VERSION**  
พัฒนาารูปแบบสินค้า  
**NEW**  
**QUICK AND EASY**  
ติดตั้งง่ายใช้ประจันหรือ  
มือจับหมุนได้สะดวกขึ้น



## CONNECTOR : MM.

Item code(รหัสสินค้า)	NEW color	Dimension (mm.)	Packing	Unit Price
White ○	Black ●	ขนาดเส้นผ่าศูนย์กลาง(มม.)	จำนวนบรรจุ	ราคาต่อหน่วย
NNCN16	NNCN16MB	16	100 ชิ้น	4.-
NNCN20	NNCN20MB	20	100 ชิ้น	4.5.-
NNCN25	NNCN25MB	25	100 ชิ้น	5.5.-
NNCN32	NNCN32MB	32	100 ชิ้น	10.-

## COUPLING : MM. ข้อต่อตรง : มม.



## COUPLING : MM.

NNCU16	NNCU16MB	16	100 ชิ้น	2.5.-
NNCU20	NNCU20MB	20	100 ชิ้น	3.-
NNCU25	NNCU25MB	25	100 ชิ้น	3.5.-
NNCU32	NNCU32MB	32	100 ชิ้น	6.-

## MOUNTING CLIP : MM. คลิปก้านปู : มม.



## MOUNTING CLIP : MM.

NNMC16	NNMC16MB	16	100 ชิ้น	2.-
NNMC20	NNMC20MB	20	100 ชิ้น	2.5.-
NNMC25	NNMC25MB	25	100 ชิ้น	4.-
NNMC32	NNMC32MB	32	100 ชิ้น	6.-

## BENDING COUPLING : MM. ข้อต่อ : มม.



## BENDING COUPLING : MM.

NNBC16	NNBC16MB	16	100 ชิ้น	3.-
NNBC20	NNBC20MB	20	100 ชิ้น	3.5.-
NNBC25	NNBC25MB	25	100 ชิ้น	4.-
NNBC32	NNBC32MB	32	100 ชิ้น	8.-

## INSPECTION TEE : MM. สามทางแบบมีฝา : มม.



## INSPECTION TEE : MM.

NNIT16	NNIT16MB	16	100 ชิ้น	15.-
NNIT20	NNIT20MB	20	100 ชิ้น	20.-
NNIT25	NNIT25MB	25	100 ชิ้น	25.-
NNIT32	NNIT32MB	32	100 ชิ้น	40.-

## TEE : MM. สามทางแบบไม่มีฝา : มม.



## TEE : MM.

NNT16	NNT16MB	16	100 ชิ้น	5.1.-
NNT20	NNT20MB	20	100 ชิ้น	5.8.-
NNT25	NNT25MB	25	100 ชิ้น	7.6.-
NNT32	NNT32MB	32	50 ชิ้น	13.5.-

## INSPECTION ELBOW : MM. ข้อต่อแบบมีฝา : มม.



## INSPECTION ELBOW : MM.

NNIE16	NNIE16MB	16	100 ชิ้น	12.-
NNIE20	NNIE20MB	20	100 ชิ้น	14.-
NNIE25	NNIE25MB	25	100 ชิ้น	20.-
NNIE32	NNIE32MB	32	100 ชิ้น	30.-

คุณสมบัติและจุดเด่นของสินค้า

- ทำจากพลาสติก PVC อย่างดี จึงมีความทนทาน ไม่เปราะหรือแตกหักง่าย
- คงทนต่อสภาพแวดล้อม และสภาวะอากาศทนต่อ ความชื้น และไม่เปื้อนสนิม



# ข้อต่อ FITTING

90° BEND : MM.  
ข้อโค้ง (ทำมือ) 90 องศา : มม.



SOCKET  
ข้อตรง (ทำมือ) : มม.



COUPLER  
ข้อต่อตรงลดขนาด



SQUARE BOX  
กล่องพักสายสี่เหลี่ยม : มม.  
รูเจาะสำหรับท่อนขนาด มม.



PIPE BENDING SPRING INTERNAL  
สปริงดัดท่อ (สำหรับท่อนขนาด มม.)



PVC CIRCULAR JUNCTION BOX : MM.  
with Round Cover and M4 Screw  
กล่องพักสายกลม พร้อมแผ่นปิด และสกรู M4



คุณสมบัติและจุดเด่นของสินค้า  
1. ทำจากพลาสติก PVC อย่างดี จึงมีความทนทาน ไม่เปราะหรือแตกหักง่าย  
2. ใช้งานได้สภาพแวดล้อม และสภาวะอากาศทนต่อ ความชื้น และไม่เป็นสนิม

## 90° BEND : MM.

Item code (รหัสสินค้า)	NEW color	Dimension (mm.)	Packing	Unit Price
White ○	Black ●	ขนาดเส้นผ่าศูนย์กลาง(มม.)	จำนวนบรรจุ	ราคาต่อหน่วย
HB90-16	HB90-16MB	16	100 ชิ้น	6.51.-
HB90-20	HB90-20MB	20	100 ชิ้น	10.29.-
HB90-25	HB90-25MB	25	100 ชิ้น	12.39.-
HB90-32	HB90-32MB	32	50 ชิ้น	15.33.-
HB90-40	-	40	50 ชิ้น	35.70.-
HB90-50	-	50	15 ชิ้น	52.50.-

## SOCKET : MM.

Item code	Dimension (mm.)	Packing	Unit Price
	ขนาดเส้นผ่าศูนย์กลาง(มม.)	จำนวนบรรจุ	ราคาต่อหน่วย
HCU-40	40	30 ชิ้น	25.2.-
HCU-50	50	40 ชิ้น	37.8.-

## COUPLER : MM.

Item code	Dimension (mm.)	Packing	Unit Price
	ขนาดเส้นผ่าศูนย์กลาง(มม.)	จำนวนบรรจุ	ราคาต่อหน่วย
NNRC-20/16	20x16	100 ชิ้น	4.-
NNRC-25/20	25x20	100 ชิ้น	5.-

## SQUARE BOX : MM.

Item code	Dimension (mm.)	Packing	Unit Price
	ขนาดเส้นผ่าศูนย์กลาง(มม.)	จำนวนบรรจุ	ราคาต่อหน่วย
NANO-24M	61.2x106x48	50 ชิ้น	15.-
NANO-44M	107x107x49	30 ชิ้น	30.-

## PIPE BENDING SPRING INTERNAL : MM.

Item code	Material	Pipe Dimension (mm.)	Lenght (mm.)	Packing	Unit Price
รหัสสินค้า	ผลิตจากวัสดุ	ใช้กับท่อนขนาด (มม.)	ความยาว	จำนวนบรรจุ	ราคาต่อหน่วย
SPG16M	steel	16	560 mm.	50 ชิ้น	80.-
SPG20M	steel	20	560 mm.	30 ชิ้น	115.-
SPG25M	steel	25	560 mm.	20 ชิ้น	150.-
SPG32M	steel	32	560 mm.	15 ชิ้น	210.-

## PVC CIRCULAR JUNCTION BOX : MM.

Item code (รหัสสินค้า)	Dimension (mm.)	Packing	Unit Price
White ○	ขนาดเส้นผ่าศูนย์กลาง(มม.)	จำนวนบรรจุ	ราคาต่อหน่วย
NNJB-1/16	16	20/400 ชิ้น	17.5.-
NNJB-1/20	20	20/400 ชิ้น	17.5.-
NNJB-1/25	25	20/400 ชิ้น	20.-
NNJB-2/16	16	20/400 ชิ้น	19.-
NNJB-2/20	20	20/400 ชิ้น	19.-
NNJB-2/25	25	20/400 ชิ้น	21.-
NNJB-2A/16	16	20/400 ชิ้น	19.5.-
NNJB-2A/20	20	20/400 ชิ้น	19.5.-
NNJB-2A/25	25	20/400 ชิ้น	21.-



**RoHS**  
(ผ่านการทดสอบตามมาตรฐาน RoHS)



ISO9001 : 2015



ISO14001 : 2015



# ข้อต่อ FITTING

PVC CIRCULAR JUNCTION BOX : MM.  
with Round Cover and M4 Screw  
กล่องพักสายกลม พร้อมฝาปิด และสกรู M4



**TEE WAY BOX**  
กล่องพักสายกลม 3 ทาง



**4 WAY BOX**  
กล่องพักสายกลม 4 ทาง

CONNECTOR : INCH.  
ข้อต่อกล่อง : นิ้ว (ทูน)

IMPROVED VERSION  
พัฒนาวัสดุแบบสินค้า

NEW

QUICK AND EASY  
ติดตั้งง่ายไม่ประสงจันหรือ  
มือจับหมุนได้สะดวกขึ้น



COUPLING : INCH.  
ข้อต่อตรง : นิ้ว (ทูน)



MOUNTING : INCH.  
คลิปก้ามปู : นิ้ว (ทูน)



BENDING COUPLING : INCH.  
ข้อต่อ : นิ้ว (ทูน)



TEE : INCH  
สามทางแบบไม่มีฝา : นิ้ว (ทูน)



SQUARE BOX กล่องพักสายสี่เหลี่ยม : นิ้ว (ทูน)

ดูจาสำหรับ  
ข้อต่อ (ทูน)



## PVC CIRCULAR JUNCTION BOX : MM. new

Item code (รหัสสินค้า) White ○	Dimension (mm.) ขนาดเส้นผ่าศูนย์กลาง(มม.)	Packing จำนวนบรรจุ	Unit Price ราคาต่อหน่วย
NNJB-3/16	16	20/400 ชิ้น	19.5.-
NNJB-3/20	20	20/400 ชิ้น	19.5.-
NNJB-3/25	25	20/400 ชิ้น	21.-
NNJB-4/16	16	20/400 ชิ้น	21.-
NNJB-4/20	20	20/400 ชิ้น	21.-
NNJB-4/25	25	20/400 ชิ้น	22.5.-

## CONNECTOR : INCH.

Item Code (รหัสสินค้า)				Dimension ขนาดเส้นผ่าศูนย์กลาง		Packing จำนวนบรรจุ	Unit Price ราคาต่อหน่วย
White ○	Yellow ●	Gray ●	Black ●	Inch.(นิ้ว)	mm.(มม.)		
NNCN15W	NNCN15Y	NNCN15G	NNCN15B	3/8"	18	100 ชิ้น	3.-
NNCN18W	NNCN18Y	NNCN18G	NNCN18B	1/2"	22	100 ชิ้น	4.-
NNCN20W	NNCN20Y	NNCN20G	NNCN20B	3/4"	26	100 ชิ้น	5.-
NNCN25W	NNCN25Y	NNCN25G	NNCN25B	1"	34	100 ชิ้น	6.-

## COUPLING : INCH.

NNCU15W	NNCU15Y	NNCU15G	NNCU15B	3/8"	18	100 ชิ้น	2.4.-
NNCU18W	NNCU18Y	NNCU18G	NNCU18B	1/2"	22	100 ชิ้น	2.8.-
NNCU20W	NNCU20Y	NNCU20G	NNCU20B	3/4"	26	100 ชิ้น	3.5.-
NNCU25W	NNCU25Y	NNCU25G	NNCU25B	1"	34	100 ชิ้น	6.-

## MOUNTING : INCH.

NNMC15W	NNMC15Y	NNMC15G	NNMC15B	3/8"	18	100 ชิ้น	2.4.-
NNMC18W	NNMC18Y	NNMC18G	NNMC18B	1/2"	22	100 ชิ้น	2.8.-
NNMC20W	NNMC20Y	NNMC20G	NNMC20B	3/4"	26	100 ชิ้น	3.2.-
NNMC25W	NNMC25Y	NNMC25G	NNMC25B	1"	34	100 ชิ้น	5.-

## BENDING COUPLING : INCH.

NNBC15W	NNBC15Y	NNBC15G	NNBC15B	3/8"	18	100 ชิ้น	5.-
NNBC18W	NNBC18Y	NNBC18G	NNBC18B	1/2"	22	100 ชิ้น	5.5.-
NNBC18W	NNBC18Y	NNBC18G	NNBC18B	1/2"	22	100 ชิ้น	5.5.-
NNBC20W	NNBC20Y	NNBC20G	NNBC20B	3/4"	26	100 ชิ้น	6.7.-
NNBC25W	NNBC25Y	NNBC25G	NNBC25B	1"	34	100 ชิ้น	10.5.-

## TEE : INCH.

NNT15W	NNT15Y	NNT15G	NNT15B	3/8"	18	100 ชิ้น	5.1.-
NNT18W	NNT18Y	NNT18G	NNT18B	1/2"	22	100 ชิ้น	5.8.-
NNT20W	NNT20Y	NNT20G	NNT20B	3/4"	26	100 ชิ้น	7.6.-
NNT25W	NNT25Y	NNT25G	NNT25B	1"	34	50 ชิ้น	13.5.-

## SQUARE BOX : INCH

				W X L X H (MM.)		Packing จำนวนบรรจุ	Unit Price ราคาต่อหน่วย
				ก.ข.ย.ฮ.			
NANO-24W	NANO-24Y	-	NANO-24B	2x4"	62x106x51	50 ชิ้น	15.-
NANO-44W	NANO-44Y	-	NANO-44B	4x4"	106x106x52	30 ชิ้น	30.-

# ข้อต่อ FITTING

## SADDLE CLIP-TOT

ที่ปจับท่อร้อยสายไฟ : นิ้ว (ทุบ)



## SADDLE CLIP-TOT : INCH

Item Code (รหัสสินค้า)				NEW color	Dimension ขนาดเส้นผ่าศูนย์กลาง		Packing	Unit Price
White	Yellow	Gray	Black		inch.(นิ้ว)	mm.(มม.)	จำนวนบรรจุ	ราคาต่อหน่วย
NNSC15W	NNSC15Y	NNSC15G	NNSC15B		3/8"	18	100 ชิ้น	1.78.-
NNSC18W	NNSC18Y	NNSC18G	NNSC18B		1/2"	22	100 ชิ้น	1.92.-
NNSC20W	NNSC20Y	NNSC20G	NNSC20B		3/4"	26	100 ชิ้น	2.07.-
NNSC25W	NNSC25Y	NNSC25G	NNSC25B		1"	34	100 ชิ้น	3.40.-

## SOCKET

ข้อตรง (ทำมือ)  
: นิ้ว (ทุบ)



## SOCKET : INCH

-	HCU-35Y	-	-	1 1/4"	42	40 ชิ้น	16.8.-
-	HCU-40Y	-	-	1 1/2"	48	30 ชิ้น	23.8.-
-	HCU-55Y	-	-	2"	60	15 ชิ้น	35.-

## 45° BEND : INCH.

ข้อโค้ง (ทำมือ) 45 องศา : นิ้ว (ทุบ)



## 45° BEND : INCH.

HB45-15W	HB45-15Y	HB45-15G	-	3/8"	18	100 ชิ้น	4.06.-
HB45-18W	HB45-18Y	HB45-18G	-	1/2"	22	100 ชิ้น	6.58.-
HB45-20W	HB45-20Y	HB45-20G	-	3/4"	26	100 ชิ้น	6.72.-
HB45-25W	HB45-25Y	HB45-25G	-	1"	34	50 ชิ้น	9.10.-
HB45-35W	HB45-35Y	HB45-35G	-	1 1/4"	42	40 ชิ้น	15.96.-
NEW HB45-40W	HB45-40Y	HB45-40G	-	1 1/2"	48	30 ชิ้น	21.28.-
HB45-55W	HB45-55Y	HB45-55G	-	2"	60	15 ชิ้น	34.05.-

## 90° BEND : INCH.

ข้อโค้ง (ทำมือ) 90 องศา : นิ้ว (ทุบ)



## 90° BEND : INCH.

HB90-15W	HB90-15Y	HB90-15G	-	3/8"	18	100 ชิ้น	4.34.-
HB90-18W	HB90-18Y	HB90-18G	-	1/2"	22	100 ชิ้น	6.86.-
HB90-20W	HB90-20Y	HB90-20G	-	3/4"	26	100 ชิ้น	8.26.-
HB90-25W	HB90-25Y	HB90-25G	-	1"	34	50 ชิ้น	10.22.-
HB90-35W	HB90-35Y	HB90-35G	-	1 1/4"	42	40 ชิ้น	23.80.-
HB90-40W	HB90-40Y	HB90-40G	-	1 1/2"	48	30 ชิ้น	33.60.-
HB90-55W	HB90-55Y	HB90-55G	-	2"	60	15 ชิ้น	57.40.-

## 45° BEND : INCH.

ข้อโค้ง (ทำมือ) 45 องศา : นิ้ว (ทุบ)



## 45° BEND : INCH.

NEW color

Black ●

NEW

HB45-15B	3/8"	18	100 ชิ้น	4.88.-
HB45-18B	1/2"	22	100 ชิ้น	7.82.-
HB45-20B	3/4"	26	100 ชิ้น	8.06.-
HB45-25B	1"	34	50 ชิ้น	10.83.-
HB45-35B	1 1/4"	42	40 ชิ้น	19.16.-
NEW HB45-40B	1 1/2"	48	30 ชิ้น	25.51.-
HB45-55B	2"	60	15 ชิ้น	40.84.-

## 90° BEND : INCH.

ข้อโค้ง (ทำมือ) 90 องศา : นิ้ว (ทุบ)



## 90° BEND : INCH.

NEW color

Black ●



RoHS

(ผ่านการทดสอบตามมาตรฐาน RoHS)

HB90-15B	3/8"	18	100 ชิ้น	5.22.-
HB90-18B	1/2"	22	100 ชิ้น	8.16.-
HB90-20B	3/4"	26	100 ชิ้น	9.92.-
HB90-25B	1"	34	50 ชิ้น	12.17.-
HB90-35B	1 1/4"	42	40 ชิ้น	28.56.-
HB90-40B	1 1/2"	48	30 ชิ้น	40.29.-
HB90-55B	2"	60	15 ชิ้น	68.84.-

## PIPE BENDING SPRING INTERNAL

สปริงคดท่อ สำหรับท่อนิว (ทุบ)



\*เหล็กชุบซิงค์

## PIPE BENDING SPRING INTERNAL : INCH

Item code รหัสสินค้า	Material ผลิตจากวัสดุ	Pipe Dimension (ใช้กับท่อนิว) inch. (นิ้ว)	Lenght (mm.) ความยาว	Packing จำนวนบรรจุ	Unit Price ราคาต่อหน่วย
SPG15I	steel	3/8"	560 mm.	50 ชิ้น	115.-
SPG18I	steel	1/2"	560 mm.	30 ชิ้น	150.-
SPG20I	steel	3/4"	560 mm.	20 ชิ้น	155.-
SPG25I	steel	1"	560 mm.	12 ชิ้น	215.-

# AIR CONDITIONING Duct

and Accessories

ท่อและอุปกรณ์  
เครื่องปรับอากาศ



ISO9001:2015



ISO14001:2015



# Nano

ELECTRIC PRODUCT



## EASY TO INSTALL

THIS PRODUCT IS WIDELY USED FOR  
INSTALLATION IN AIR CONDITIONER.

ผลิตภัณฑ์นี้ใช้กันอย่างแพร่หลาย ในการติดตั้งเครื่องปรับอากาศ



## AIR DUCT รางครอบท่อแอร์



## AIR DUCT

color : Ivory (สีครีม)

Item Code	Dimension (mm.)			Packing	Unit price
	Width ความกว้าง	Lenght ความยาว	Height ความสูง		
รหัสสินค้า				บรรจุ	ราคาต่อหน่วย
AD65	62	2000	56	10 ชั้น	90.-
AD75	73	2000	61	10 ชั้น	110.-
AD75NNP <b>NEW</b>	75	2000	60	10 ชั้น	95.-

## AIR WALL ฝาครอบรางแอร์



## AIR WALL

AW65	66	197	72	25 ชั้น	30.-
AW75	83	208	73	20 ชั้น	35.-

## AIR ELBOW ข้องอโค้ง



## AIR ELBOW

AK65	67	97	60	24 ชั้น	25.-
AK75	83	128	63	24 ชั้น	35.-

## AIR CORNER ข้องอมุม



## AIR CORNER

AC65	66	97	60	24 ชั้น	25.-
AC75	81	106	63	24 ชั้น	35.-

## AIR JOINT ข้อต่อตรง



## AIR JOINT

AJ65	66	50	60	80 ชั้น	12.-
AJ75	83	50	63	60 ชั้น	16.-

## AIR CROSS OVER ข้อต่อข้ามคาน



## AIR CROSS OVER

AIF75	79	185	69	20 ชั้น	42.-
-------	----	-----	----	---------	------

## AIR WALL CAP

AWC75	117	120	62	20 ชั้น	42.-
-------	-----	-----	----	---------	------

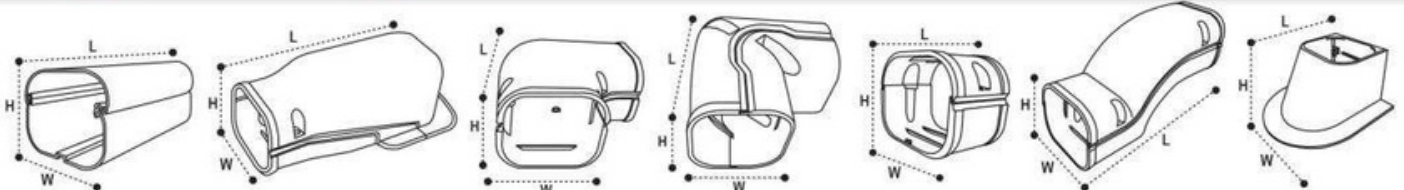

Air Duct (WxLxH)	Air Wall (WxLxH)	Air Elbow (WxLxH)	Air Corner (WxLxH)	Air Joint (WxLxH)	Air Cross over (WxLxH)	Air Wall cap (WxLxH)
AD65 62x2000x56 mm.	AW65 66x197x72 mm.	AK65 67x97x60 mm.	AC65 66x97x60 mm.	AJ65 66x50x60 mm.	AIF75 79x185x69 mm.	AWC75 117x120x62 mm.
AD75 73x2000x61 mm.	AW75 83x208x73 mm.	AK75 83x128x63 mm.	AC75 81x106x63 mm.	AJ75 83x50x63 mm.		
AD75NNP 75x2000x60 mm.						

### คุณสมบัติและจุดเด่นของสินค้า

1. ทำจากพลาสติกอย่างดี จึงมีความทนทาน ไม่เปราะหรือแตกหักง่าย
2. คงทนต่อสภาพแวดล้อม และสภาวะอากาศ ทนต่อความชื้น และไม่เปื้อนสนิม
3. ยึดอายุการใช้งานของฉนวนกันความร้อนที่หุ้มท่อทองแดง ไม่ให้แห้งกรอบ ทำให้ลดค่าใช้จ่าย
4. ป้องกันการกระแทกกระแทกบนท่อเครื่องปรับอากาศ
5. ป้องกันระบบท่อเครื่องปรับอากาศ ไม่ให้เกิดความเสียหาย ซึ่งทำให้ปลอดภัยต่อผู้พักอาศัย เช่น ป้องกันหนูกัดท่อ
6. สามารถทาสีกับสีที่เข้ากับผนังบ้านได้



ISO9001 : 2015



ISO14001 : 2015



**Nano**   
ELECTRIC PRODUCT



IP44



**CABLE LADDER**  
**CABLE TRAY**  
**WIRE WAY**  
**WIRE WAY ACCESSORIES**

**WALL**  
**MOUNTING**  
**CABINET**

รางเคเบิลแลดเดอร์  
รางเคเบิลทรีข้างลอน  
รางวายเป็นและอุปกรณ์รางวายเป็น  
ตู้ไฟสวิทช์บอร์ดขนาดมาตรฐาน  
ตู้ไฟสวิทช์บอร์ดกันน้ำมีหลังคา



ISO9001:2015

[WWW.NANO PRODUCT.COM](http://WWW.NANO PRODUCT.COM)

ตู้ไฟสวิทช์บอร์ดขนาดมาตรฐาน

# WALL MOUNTING CABINET



COLOR LIGHT GRAY สีคิ้วบุหริ่ย่น

## WALL MOUNTING CABINET

ตู้ไฟสวิทช์บอร์ดขนาดมาตรฐาน



## WALL MOUNTING CABINET WATERPROOF WITH ROOF

ตู้ไฟสวิทช์บอร์ดกันน้ำมีหลังคา



IP44



### WALL MOUNTING CABINET ( IP20 )

ตู้ไฟสวิทช์บอร์ดขนาดมาตรฐาน

Item Code	Dimension (mm.)			Thickness (mm.)	Packing	Unit Price
	Width	Height	Depth			
รหัสสินค้า	ความกว้าง	ความสูง	ลึก	ความหนา(มม.)	บรรจุ	ราคาต่อหน่วย
MCTT00	200	300	150	0.8 mm.	1 ชั้น	440.-
MCTT0	250	350	150	0.8 mm.	1 ชั้น	515.-
MCTT01	300	450	170	0.8 mm.	1 ชั้น	580.-
MCTT02	350	520	170	0.8 mm.	1 ชั้น	705.-
MCTT03	400	570	200	0.8 mm.	1 ชั้น	865.-
MCTT04	440	610	230	1.0 mm.	1 ชั้น	995.-
MCTT05	570	690	250	1.0 mm.	1 ชั้น	1,590.-
MCTT06	600	760	250	1.0 mm.	1 ชั้น	1,850.-
MCTT07	640	920	250	1.0 mm.	1 ชั้น	2,390.-

### WALL MOUNTING CABINET ( IP44 ) WATERPROOF WITH ROOF

ตู้ไฟสวิทช์บอร์ดกันน้ำมีหลังคา

Item Code	Dimension (mm.)			Thickness (mm.)	Packing	Unit Price
	Width	Height	Depth			
รหัสสินค้า	ความกว้าง	ความสูง	ลึก	ความหนา(มม.)	บรรจุ	ราคาต่อหน่วย
MCWC00	200	300	150	0.8 mm.	1 ชั้น	810.-
MCWC0	250	350	150	0.8 mm.	1 ชั้น	855.-
MCWC1	300	450	170	1.0 mm.	1 ชั้น	965.-
MCWC2	350	520	170	1.0 mm.	1 ชั้น	1,120.-
MCWC3	400	570	200	1.0 mm.	1 ชั้น	1,295.-
MCWC4	440	610	230	1.0 mm.	1 ชั้น	1,560.-
MCWC5	570	690	250	1.0 mm.	1 ชั้น	2,330.-
MCWC6	600	760	250	1.0 mm.	1 ชั้น	2,850.-
MCWC7	640	920	250	1.0 mm.	1 ชั้น	3,885.-

#### DIMENSION (MM.)

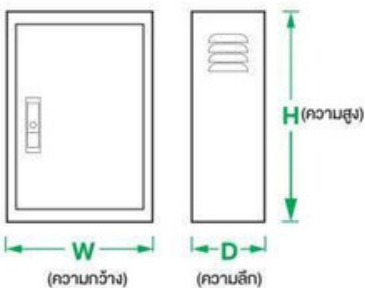

**How to change cabinet lid** by sliding the latch off to remove it. Change the side of the cabinet lid as needed.

**วิธีการเปลี่ยนถาดคสลบ** นำตู้ โดยเลื่อนสลักออกเพื่อกถอด เปลี่ยนฝั่งนำตู้ได้ตามที่ต้องการ



**Cabinet door lock** (press bounce type) for easy and convenient use  
**กุญแจล็อกตู้(แบบกดคตัง)** เปิดปิดสะดวกใช้งานได้ง่าย (พร้อมลูกกุญแจ 2 ดอก)

## WALL MOUNTING CABINET

ตู้ไฟสวิทช์บอร์ดขนาดมาตรฐาน

**New**  
 เลื่อนสลัก เปลี่ยนด้าน



- ตัวตู้ปิดสลบ พร้อมกุญแจล็อก
- มาตรฐานการกันฝุ่นกันน้ำ IP20



- ขอบรอบตู้ เพื่อกันน้ำ
- ตัวตู้ปิดสลบ พร้อมกุญแจล็อก

## WALL MOUNTING CABINET

Waterproof with Roof  
 ตู้ไฟสวิทช์บอร์ดกันน้ำมีหลังคา



#### DIMENSION (MM.)

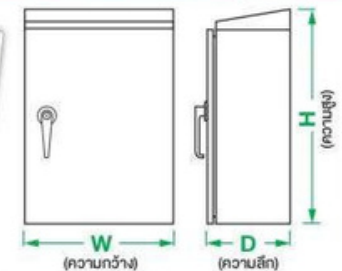

**Roof that can prevent dust and water from entering the cabinet.**  
 หลังคาที่ยื่นออกมา สามารถป้องกันฝุ่นและน้ำ เข้าสู่ตู้ได้ในระดับ IP 44



**Lockable lever handle,** comfortable to hold, easy to open and close, good quality. Not easy to rust  
**มือจับกันโยกเขาวง** สลักได้จับมั่นคงมือเปิดปิดสะดวก คุณภาพดีไม่เป็นสนิมง่าย (พร้อมลูกกุญแจ 2 ดอก)

- 1.ผลิตขึ้นรูปขึ้นมาจาก เหล็กแผ่นยาวคุณภาพสูงทน ความร้อน ทนแรงกระแทก ความหนา 0.8 - 1.0 mm.
- 2.มาตรฐานการผลิต ควบคุมอัตโนมัติด้วยระบบ CNC ที่ทันสมัย (Computer Numerical Control)
- 3.พ่นสีด้วยระบบ Electrostatic Powder Coating (สีฝุ่น) เพื่อให้ได้คุณภาพพื้นผิวที่ดี สะอาดทนทาน



## WIRE WAY

รางวายเป็นพ่นสีมาตรฐาน

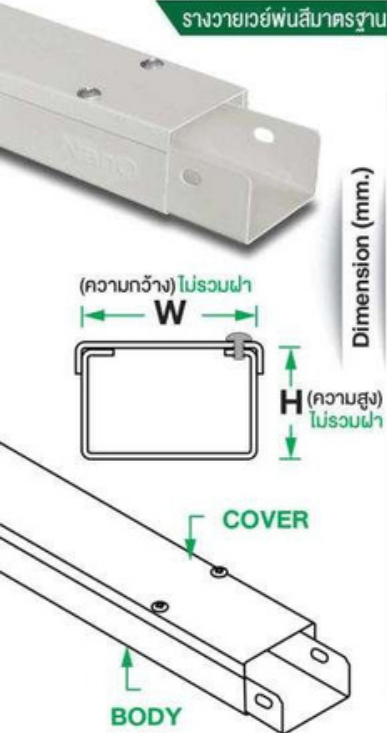

## WIREFWAY

รางวายเป็นพ่นสีมาตรฐาน

Item Code	Dimension(mm.)						Packing	Unit Price (ราคา/หน่วย)				
	inch.(นิ้ว)		ft.(ฟุต)	mm.(มม.)				Thickness(mm.) ความหนา(มม.)				
	Height สูง	Width กว้าง		Lenght ยาว	Height สูง	Width กว้าง		Lenght ยาว	NEW 0.6 mm.	0.8 mm.	1.0 mm.	NEW 1.2 mm.
รหัสสินค้า							USSจ					
MTWW22	2"	2"	8	50	50	2440	1/10 ชั้น	-	430.-	-	-	-
MTWW23	2"	3"	8	50	75	2440	1/10 ชั้น	295.-	440.-	-	580.-	787.-
MTWW24	2"	4"	8	50	100	2440	1/10 ชั้น	315.-	465.-	-	675.-	898.-
MTWW26	2"	6"	8	50	150	2440	1/6 ชั้น	490.-	730.-	-	1,054.-	1,389.-
MTWW34	3"	4"	8	75	100	2440	1/6 ชั้น	335.-	495.-	-	764.-	1,010.-
MTWW44	4"	4"	8	100	100	2440	1/6 ชั้น	435.-	645.-	-	1,004.-	1,317.-
MTWW46	4"	6"	8	100	150	2440	1/4 ชั้น	490.-	730.-	-	1,054.-	1,389.-
MTWW48	4"	8"	8	100	200	2440	1/4 ชั้น	630.-	935.-	-	1,317.-	1,679.-
MTWW410	4"	10"	8	100	250	2440	1/4 ชั้น	-	-	1,445.-	1,432.-	1,750.-
MTWW412	4"	12"	8	100	300	2440	1/4 ชั้น	-	-	1,600.-	1,635.-	1,979.-
MTWW66	6"	6"	8	150	150	2440	1/4 ชั้น	-	935.-	-	1,317.-	1,679.-
MTWW68	6"	8"	8	150	200	2440	1/4 ชั้น	-	-	1,445.-	1,432.-	1,750.-
MTWW610	6"	10"	8	150	250	2440	1/4 ชั้น	-	-	1,600.-	1,635.-	1,979.-
MTWW612	6"	12"	8	150	300	2440	1/4 ชั้น	-	-	1,810.-	1,843.-	2,250.-
MTWW88	8"	8"	8	200	200	2440	1/4 ชั้น	-	-	1,600.-	1,635.-	1,979.-
MTWW810	8"	10"	8	200	250	2440	1/4 ชั้น	-	-	1,810.-	1,843.-	2,250.-
MTWW812	8"	12"	8	200	300	2440	1/4 ชั้น	-	-	1,995.-	1,979.-	2,656.-

COLOR ● GRAY (สีเทา)

พ่นสีด้วยระบบ Electrostatic Powder Coating

คุณสมบัติและจุดเด่นของสินค้า

- รางวายเป็นแบบฝาครอบยึดด้วยสกรู มีขนาดตามมาตรฐานให้เลือกหลายขนาด
- สำหรับติดตั้งระบบสายไฟฟ้า หรือสายโทรศัพทภายในอาคาร ทำให้การเดินสายไฟจำนวนหลายเส้นให้เป็นระเบียบ เปิดปิดฝาครอบด้วยการขันสกรู ทำได้ทั้งแรงไม่หลุดง่าย
- ผลิตขึ้นรูปขึ้นมาจากเหล็กแผ่นทาสีคุณภาพสูงและมีความทนทาน ทนความร้อน ทนแรงกระแทก ความหนา 0.6 - 1.6 mm.
- มาตรฐานการผลิตควบคุมการผลิตด้วยระบบ CNC ที่ทันสมัย (Computer Numerical Control)
- พ่นสีด้วยระบบ Electrostatic Powder Coating (สีฝุ่น) เพื่อให้ได้คุณภาพพื้นผิวที่ดีและสวยงาม ทำให้ไม่เกิดสนิมง่าย

## HORIZONTAL TEE

สามทางรางวายเป็น

COLOR ● GRAY (สีเทา)



ISO9001:2015



NEW



(ความยาว) L

Dimension (mm.)

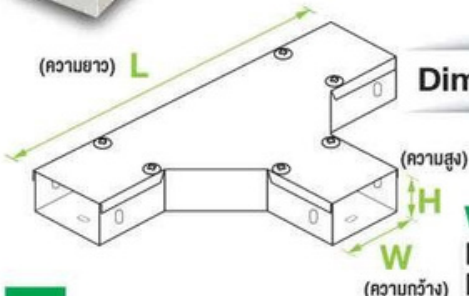

(ความสูง) H

(ความกว้าง) W

พ่นสีด้วยระบบ Electrostatic Powder Coating

## HORIZONTAL TEE

สามทางรางวายเป็น

Item Code	Dimension(mm.)					Packing	Unit Price (ราคา/หน่วย)	
	inch.(นิ้ว)		mm.(มม.)				Thickness(mm.) ความหนา(มม.)	
	Height สูง	Width กว้าง	Height สูง	Width กว้าง	Lenght ยาว		USSจ	0.8 mm.
รหัสสินค้า								
MWHT22	2"	2"	50	50	381	1/5 ชั้น	352.-	-
MWHT23	2"	3"	50	75	381	1/5 ชั้น	352.-	-
MWHT24	2"	4"	50	100	406	1/5 ชั้น	368.-	-
MWHT26	2"	6"	50	150	457	1/5 ชั้น	492.-	-
MWHT34	3"	4"	75	100	406	1/5 ชั้น	383.-	-
MWHT44	4"	4"	100	100	406	1/5 ชั้น	409.-	-
MWHT46	4"	6"	100	150	457	1/5 ชั้น	492.-	-
MWHT48	4"	8"	100	200	508	1/5 ชั้น	585.-	-
MWHT410	4"	10"	100	250	559	1 ชั้น	-	813.-
MWHT412	4"	12"	100	300	610	1 ชั้น	-	896.-
MWHT66	6"	6"	150	150	457	1 ชั้น	585.-	-
MWHT68	6"	8"	150	200	508	1 ชั้น	-	813.-
MWHT610	6"	10"	150	250	559	1 ชั้น	-	896.-
MWHT612	6"	12"	150	300	610	1 ชั้น	-	989.-
MWHT88	8"	8"	200	200	508	1 ชั้น	-	896.-
MWHT810	8"	10"	200	250	559	1 ชั้น	-	989.-
MWHT812	8"	12"	200	300	610	1 ชั้น	-	1,072.-

คุณสมบัติและจุดเด่นของสินค้า

- อุปกรณ์รางวายเป็นแบบฝาครอบยึดด้วยสกรู มีขนาดตามมาตรฐานให้เลือกหลายขนาด
- ผลิตขึ้นรูปขึ้นมาจากเหล็กแผ่นทาสีคุณภาพสูงและมีความทนทาน ทนความร้อน ทนแรงกระแทก ความหนา 0.8 - 1.0 mm.
- มาตรฐานการผลิตควบคุมการผลิตด้วยระบบ CNC ที่ทันสมัย (Computer Numerical Control)
- พ่นสีด้วยระบบ Electrostatic Powder Coating (สีฝุ่น) เพื่อให้ได้คุณภาพพื้นผิวที่ดีและสวยงาม ทำให้ไม่เกิดสนิมง่าย

## HORIZONTAL ELBOW

ข้อรองรับสายเวย์

เปิดบน



## INSIDE OPENING ELBOW

ข้อรองรับสายเวย์

เปิดใน



## OUTSIDE OPENING ELBOW

ข้อรองรับสายเวย์

เปิดนอก



Dimension (mm.)

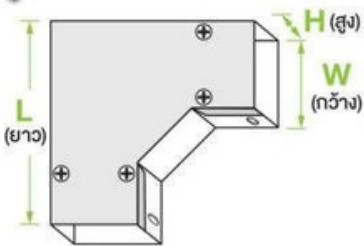

เปิดบน  
HORIZONTAL ELBOW

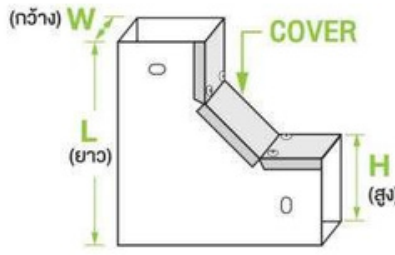

เปิดใน  
INSIDE OPENING ELBOW

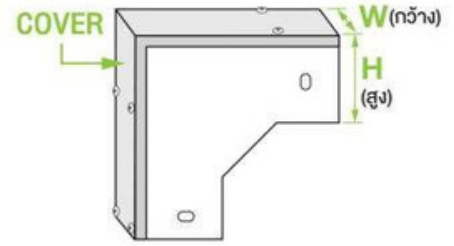

เปิดนอก  
OUTSIDE OPENING ELBOW

Item Code (รหัสสินค้า)	Dimension			Dimension (mm.)			Packing	Unit Price (ราคา/หน่วย)					
	HORIZONTAL ELBOW	INSIDE OPENING ELBOW	OUTSIDE OPENING ELBOW	inch. (นิ้ว)				HORIZONTAL ELBOW			USSJ	Thickness (mm.) ความหนา (มม.)	
				เปิดบน	เปิดใน	เปิดนอก		เปิดบน	เปิดใน / เปิดนอก	0.8 mm.		1.0 mm.	
MWHE22	MWIE22	MWOE22	2"	2"	50	50	227	50	50	202	1/5 ซึ้น	207.-	-
MWHE23	MWIE23	MWOE23	2"	3"	50	75	227	50	75	202	1/5 ซึ้น	207.-	-
MWHE24	MWIE24	MWOE24	2"	4"	50	100	252	50	100	202	1/5 ซึ้น	217.-	-
MWHE26	MWIE26	MWOE26	2"	6"	50	150	302	50	150	202	1/5 ซึ้น	342.-	-
MWHE34	MWIE34	MWOE34	3"	4"	75	100	252	75	100	227	1/5 ซึ้น	233.-	-
MWHE44	MWIE44	MWOE44	4"	4"	100	100	252	100	100	252	1/5 ซึ้น	259.-	-
MWHE46	MWIE46	MWOE46	4"	6"	100	150	302	100	150	252	1/5 ซึ้น	342.-	-
MWHE48	MWIE48	MWOE48	4"	8"	100	200	352	100	200	252	1/5 ซึ้น	435.-	-
MWHE410	MWIE410	MWOE410	4"	10"	100	250	402	100	250	252	1 ซึ้น	-	673.-
MWHE412	MWIE412	MWOE412	4"	12"	100	300	452	100	300	252	1 ซึ้น	-	745.-
MWHE66	MWIE66	MWOE66	6"	6"	150	150	302	150	150	302	1 ซึ้น	435.-	-
MWHE68	MWIE68	MWOE68	6"	8"	150	200	352	150	200	302	1 ซึ้น	-	673.-
MWHE610	MWIE610	MWOE610	6"	10"	150	250	402	150	250	302	1 ซึ้น	-	745.-
MWHE612	MWIE612	MWOE612	6"	12"	150	300	452	150	300	302	1 ซึ้น	-	844.-
MWHE88	MWIE88	MWOE88	8"	8"	200	200	352	200	200	352	1 ซึ้น	-	745.-
MWHE810	MWIE810	MWOE810	8"	10"	200	250	402	200	250	352	1 ซึ้น	-	844.-
MWHE812	MWIE812	MWOE812	8"	12"	200	300	452	200	300	352	1 ซึ้น	-	932.-

## HANGER SUPPORT

ข้อรับรางสายเวย์

Dimension (mm.)

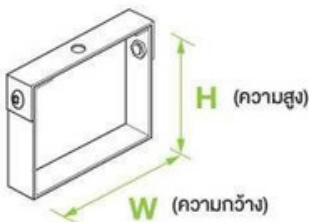

พ่นสีด้วยระบบ  
**Electrostatic Powder Coating**

COLOR

● GRAY (สีเทาเข้ม)



ISO9001:2015

คุณสมบัติและจุดเด่นของสินค้า

- อุปกรณ์รางสายเวย์ มีขนาดตามมาตรฐานให้เลือกหลายขนาด
- ผลิตขึ้นรูปขึ้นมาจาก เหล็กแผ่นขาวคุณภาพสูงและมีความทนทาน ทนความร้อน ทนแรงกระแทก ความหนา 0.8 - 1.0 mm.
- มาตรฐานการผลิตควบคุมการผลิตด้วยระบบ CNC ที่ทันสมัย (Computer Numerical Control)
- พ่นสีด้วยระบบ Electrostatic Powder Coating (สีฝุ่น) เพื่อให้ได้คุณภาพพื้นผิวที่ดีและสวยงาม ทนทาน ทำให้ไม่เกิดสนิมง่าย

## HANGER SUPPORT

ข้อรับรางสายเวย์

Item Code	Dimension (mm.)				Packing	Unit Price (ราคา/หน่วย)
	inch. (นิ้ว)		mm. (มม.)			
	Height สูง	Width กว้าง	Height สูง	Width กว้าง		
รหัสสินค้า					บรรจุ	Thickness (mm.) ความหนา (มม.) 2.0 mm.
MWHS22	2"	2"	50	50	1/5 ซึ้น	104.-
MWHS23	2"	3"	50	75	1/5 ซึ้น	104.-
MWHS24	2"	4"	50	100	1/5 ซึ้น	119.-
MWHS26	2"	6"	50	150	1/5 ซึ้น	150.-
MWHS34	3"	4"	75	100	1/5 ซึ้น	124.-
MWHS44	4"	4"	100	100	1/5 ซึ้น	140.-
MWHS46	4"	6"	100	150	1/5 ซึ้น	150.-
MWHS48	4"	8"	100	200	1/5 ซึ้น	166.-
MWHS410	4"	10"	100	250	1 ซึ้น	192.-
MWHS412	4"	12"	100	300	1 ซึ้น	217.-
MWHS66	6"	6"	150	150	1 ซึ้น	166.-
MWHS68	6"	8"	150	200	1 ซึ้น	192.-
MWHS610	6"	10"	150	250	1 ซึ้น	217.-
MWHS612	6"	12"	150	300	1 ซึ้น	248.-
MWHS88	8"	8"	200	200	1 ซึ้น	233.-
MWHS810	8"	10"	200	250	1 ซึ้น	259.-
MWHS812	8"	12"	200	300	1 ซึ้น	274.-

## CONNECTOR

ข้อต่อตรงรางสายเวย์

Dimension (mm.)



**NEW**

COLOR  
● GRAY (สีเทาเข้ม)

## CONNECTOR

ข้อต่อตรงรางสายเวย์

Item Code	Dimension(mm.)				Packing	Unit Price(ราคา/หน่วย)		
	inch.(นิ้ว)		mm.(มม.)			บรจจ	Thickness(mm.)	
	Height สูง	Width กว้าง	Height สูง	Width กว้าง			ความหนา(มม.)	
รหัสสินค้า					0.8 mm.	1.0 mm.		
MWCN22	2"	2"	50	50	1/5 ชั้น	98.-	-	
MWCN23	2"	3"	50	75	1/5 ชั้น	98.-	-	
MWCN24	2"	4"	50	100	1/5 ชั้น	104.-	-	
MWCN26	2"	6"	50	150	1/5 ชั้น	140.-	-	
MWCN34	3"	4"	75	100	1/5 ชั้น	119.-	-	
MWCN44	4"	4"	100	100	1/5 ชั้น	129.-	-	
MWCN46	4"	6"	100	150	1/5 ชั้น	140.-	-	
MWCN48	4"	8"	100	200	1/5 ชั้น	150.-	-	
MWCN410	4"	10"	100	250	1 ชั้น	-	181.-	
MWCN412	4"	12"	100	300	1 ชั้น	-	207.-	
MWCN66	6"	6"	150	150	1 ชั้น	150.-	-	
MWCN68	6"	8"	150	200	1 ชั้น	-	166.-	
MWCN610	6"	10"	150	250	1 ชั้น	-	207.-	
MWCN612	6"	12"	150	300	1 ชั้น	-	233.-	
MWCN88	8"	8"	200	200	1 ชั้น	-	217.-	
MWCN810	8"	10"	200	250	1 ชั้น	-	248.-	
MWCN812	8"	12"	200	300	1 ชั้น	-	259.-	

## FLANGE END

ข้อต่อลงตู้รางสายเวย์

Dimension (mm.)

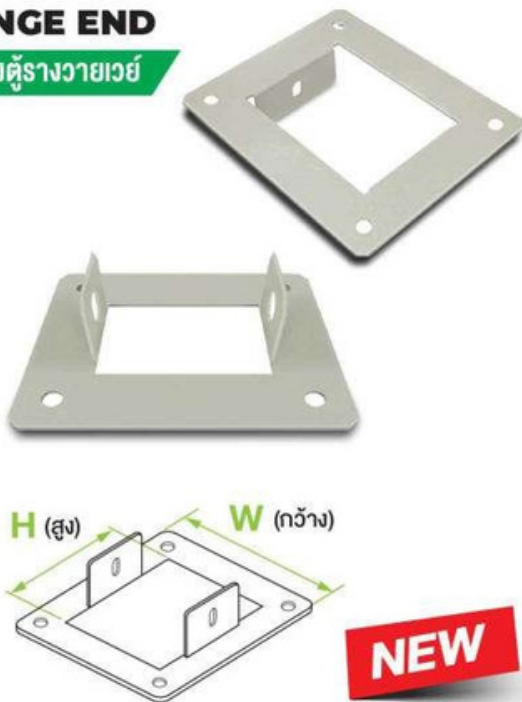

**NEW**

COLOR  
● GRAY (สีเทาเข้ม)

พ่นสีด้วยระบบ  
**Electrostatic  
Powder  
Coating**

## FLANGE END

ข้อต่อลงตู้รางสายเวย์

Item Code	Dimension(mm.)				Packing	Unit Price(ราคา/หน่วย)		
	inch.(นิ้ว)		mm.(มม.)			บรจจ	Thickness(mm.)	
	Height สูง	Width กว้าง	Height สูง	Width กว้าง			ความหนา(มม.)	
รหัสสินค้า					0.8 mm.	1.0 mm.		
MWFE22	2"	2"	50	50	1/5 ชั้น	98.-	-	
MWFE23	2"	3"	50	75	1/5 ชั้น	98.-	-	
MWFE24	2"	4"	50	100	1/5 ชั้น	104.-	-	
MWFE26	2"	6"	50	150	1/5 ชั้น	140.-	-	
MWFE34	3"	4"	75	100	1/5 ชั้น	119.-	-	
MWFE44	4"	4"	100	100	1/5 ชั้น	129.-	-	
MWFE46	4"	6"	100	150	1/5 ชั้น	140.-	-	
MWFE48	4"	8"	100	200	1/5 ชั้น	150.-	-	
MWFE410	4"	10"	100	250	1 ชั้น	-	181.-	
MWFE412	4"	12"	100	300	1 ชั้น	-	207.-	
MWFE66	6"	6"	150	150	1 ชั้น	150.-	-	
MWFE68	6"	8"	150	200	1 ชั้น	-	166.-	
MWFE610	6"	10"	150	250	1 ชั้น	-	207.-	
MWFE612	6"	12"	150	300	1 ชั้น	-	233.-	
MWFE88	8"	8"	200	200	1 ชั้น	-	217.-	
MWFE810	8"	10"	200	250	1 ชั้น	-	248.-	
MWFE812	8"	12"	200	300	1 ชั้น	-	259.-	

### คุณสมบัติและจุดเด่นของสินค้า

1. อุปกรณ์รางสายเวย์ มีขนาดตามมาตรฐานให้เลือกหลายขนาด
2. ผลิตขึ้นรูปชิ้นงานจาก เหล็กแผ่นขาวคุณภาพสูงและมีความทนทาน ทนความร้อน ทนแรงกระแทก ความหนา 0.8 - 1.0 mm.
3. มาตรฐานการผลิตควบคุมการผลิตด้วยระบบ CNC ที่ทันสมัย(Computer Numerical Control)
4. พ่นสีด้วยระบบ Electrostatic Powder Coating (สีฝุ่น) เพื่อให้ได้คุณภาพพื้นผิวที่ดีและมีความคงทน ทำให้ไม่เกิดสนิมง่าย



ISO9001:2015

**END CAP**

แผ่นปิดหัวท้ายรางสายเวย์



**NEW**

Dimension (mm.)

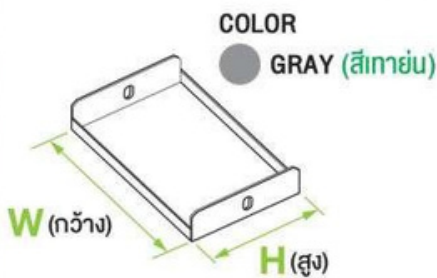

**END CAP**

แผ่นปิดหัวท้ายรางสายเวย์

Item Code	Dimension(mm.)				Packing BRRJ	Unit Price (ราคาหน่วย)	
	inch.(นิ้ว)		mm.(มม.)			Thickness(mm.) ความหนา(มม.)	
	Height สูง	Width กว้าง	Height สูง	Width กว้าง		0.8 mm.	1.0 mm.
รหัสสินค้า							
MWEC22	2"	2"	50	50	1/5 ชิ้น	98.-	-
MWEC23	2"	3"	50	75	1/5 ชิ้น	98.-	-
MWEC24	2"	4"	50	100	1/5 ชิ้น	104.-	-
MWEC26	2"	6"	50	150	1/5 ชิ้น	140.-	-
MWEC34	3"	4"	75	100	1/5 ชิ้น	119.-	-
MWEC44	4"	4"	100	100	1/5 ชิ้น	129.-	-
MWEC46	4"	6"	100	150	1/5 ชิ้น	140.-	-
MWEC48	4"	8"	100	200	1/5 ชิ้น	150.-	-
MWEC410	4"	10"	100	250	1 ชิ้น	-	181.-
MWEC412	4"	12"	100	300	1 ชิ้น	-	207.-
MWEC66	6"	6"	150	150	1 ชิ้น	150.-	-
MWEC68	6"	8"	150	200	1 ชิ้น	-	166.-
MWEC610	6"	10"	150	250	1 ชิ้น	-	207.-
MWEC612	6"	12"	150	300	1 ชิ้น	-	233.-
MWEC88	8"	8"	200	200	1 ชิ้น	-	217.-
MWEC810	8"	10"	200	250	1 ชิ้น	-	248.-
MWEC812	8"	12"	200	300	1 ชิ้น	-	259.-

**HORIZONTAL CROSS**

สี่ทางรางสายเวย์

COLOR ● GRAY (สีเทาเข้ม)

**NEW**



Dimension (mm.)

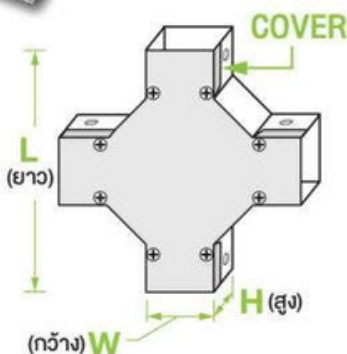

**HORIZONTAL CROSS**

สี่ทางรางสายเวย์

Item Code	Dimension(mm.)					Packing BRRJ	Unit Price (ราคาหน่วย)	
	inch.(นิ้ว)		mm.(มม.)		Length ยาว		Thickness(mm.) ความหนา(มม.)	
	Height สูง	Width กว้าง	Height สูง	Width กว้าง			0.8 mm.	1.0 mm.
รหัสสินค้า								
MWHC22	2"	2"	50	50	381	1/5 ชิ้น	492.-	-
MWHC23	2"	3"	50	75	381	1/5 ชิ้น	492.-	-
MWHC24	2"	4"	50	100	406	1/5 ชิ้น	502.-	-
MWHC26	2"	6"	50	150	457	1/5 ชิ้น	626.-	-
MWHC34	3"	4"	75	100	406	1/5 ชิ้น	518.-	-
MWHC44	4"	4"	100	100	406	1/5 ชิ้น	544.-	-
MWHC46	4"	6"	100	150	457	1/5 ชิ้น	626.-	-
MWHC48	4"	8"	100	200	508	1/5 ชิ้น	720.-	-
MWHC410	4"	10"	100	250	559	1 ชิ้น	-	953.-
MWHC412	4"	12"	100	300	610	1 ชิ้น	-	1030.-
MWHC66	6"	6"	150	150	457	1 ชิ้น	720.-	-
MWHC68	6"	8"	150	200	508	1 ชิ้น	-	953.-
MWHC610	6"	10"	150	250	559	1 ชิ้น	-	1030.-
MWHC612	6"	12"	150	300	610	1 ชิ้น	-	1129.-
MWHC88	8"	8"	200	200	508	1 ชิ้น	-	1030.-
MWHC810	8"	10"	200	250	559	1 ชิ้น	-	1129.-
MWHC812	8"	12"	200	300	610	1 ชิ้น	-	1206.-

คุณสมบัติและจุดเด่นของสินค้า

**พ่นสีด้วยระบบ  
Electrostatic  
Powder  
Coating**

1. อุปกรณ์รางสายเวย์ แบบฝาครอบชนิดด้วยสกรู มีขนาดตามมาตรฐานให้เลือกหลายขนาด
2. ผลิตขึ้นรูปชิ้นงานจาก เหล็กแผ่นหนาคุณภาพสูงและมีความทนทาน ทนความร้อน ทนแรงกระแทก ความหนา 0.8 - 1.0 mm.
3. มาตรฐานการผลิตควบคุมการผลิตด้วยระบบ CNC ที่ทันสมัย(Computer Numerical Control)
4. พ่นสีด้วยระบบ Electrostatic Powder Coating (สีฝุ่น) เพื่อให้ได้คุณภาพพื้นผิวที่แข็งแรงทนทาน ทำให้ไม่เกิดสนิมง่าย

COLOR ● GRAY (สีเทาเข้ม)

**CABLE TRAY TRUNKING**

รางเคเบิลทรีซิ่งลอน

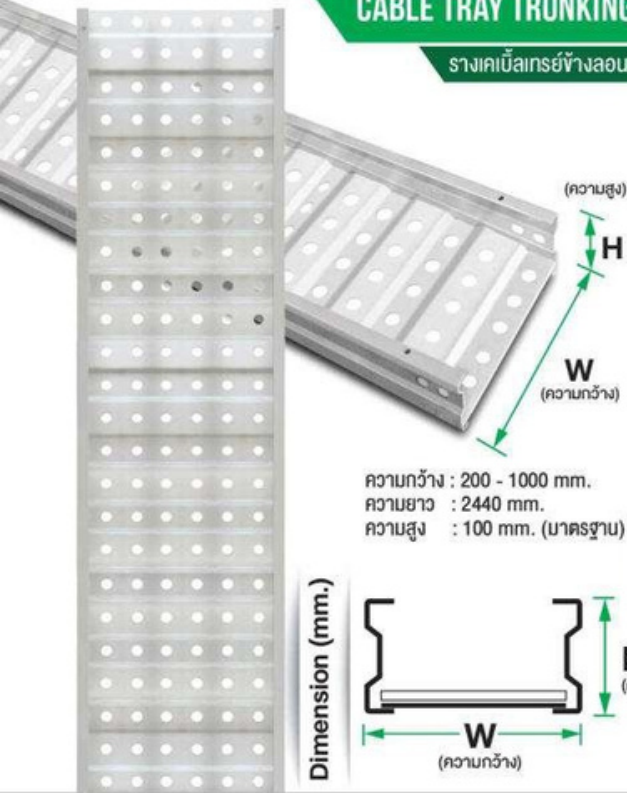

**CABLE TRAY TRUNKING**

รางเคเบิลทรีซิ่งลอน

Item Code	Dimension(mm.) ขนาด(มม.)			Thickness (mm.)	Packing	Unit Price
	Width กว้าง	Height สูง	Lenght ยาว			
รหัสสินค้า				ความหนา(มม.)	บรรจุ	ราคา/หน่วย
MTCT2	200	100	2440	1.6/2.0 mm.	1 ชั้น	1,440.-
MTCT3	300	100	2440	1.6/2.0 mm.	1 ชั้น	1,900.-
MTCT4	400	100	2440	1.6/2.0 mm.	1 ชั้น	2,365.-
MTCT5	500	100	2440	1.6/2.0 mm.	1 ชั้น	2,815.-
MTCT6	600	100	2440	1.6/2.0 mm.	1 ชั้น	3,315.-
MTCT7	700	100	2440	1.6/2.0 mm.	1 ชั้น	3,785.-
MTCT8	800	100	2440	1.6/2.0 mm.	1 ชั้น	4,265.-
MTCT9	900	100	2440	1.6/2.0 mm.	1 ชั้น	4,735.-
MTCT10	1000	100	2440	1.6/2.0 mm.	1 ชั้น	5,125.-

**Description** คุณสมบัติและจุดเด่นของสินค้า

1. รางเคเบิลทรีซิ่งลอน มีหลากหลายขนาดให้เลือกใช้งาน ความกว้างตั้งแต่ 200 - 1000 mm. ความยาว 2440 mm.
2. รางเคเบิลทรีซิ่ง ลอนควบคุมการผลิตด้วยระบบ CNC ที่ทันสมัย (Computer Numerical Control)
3. สำหรับงานติดตั้งระบบสายไฟฟ้าภายในและภายนอกอาคาร
4. ผลิตขึ้นรูปขึ้นงานจาก เหล็กแผ่นทรีซิ่งคุณภาพสูง ทนความร้อน ทนแรงกระแทก ความหนาตามข้างข้างยาว 2.0 mm. และความหนาตามข้างสั้น 1.6 mm.(ที่เป็นลอน)
5. พ่นสีด้วยระบบ Electrostatic Powder Coating (สีฝุ่น) เพื่อให้ได้คุณภาพพื้นผิวที่ดี และความคงทน ทำให้ไม่เกิดสนิมง่าย

**NEW**

ความหนา  
**1.6 MM.**

ความกว้าง : 200 - 1000 mm.  
ความยาว : 2440 mm.

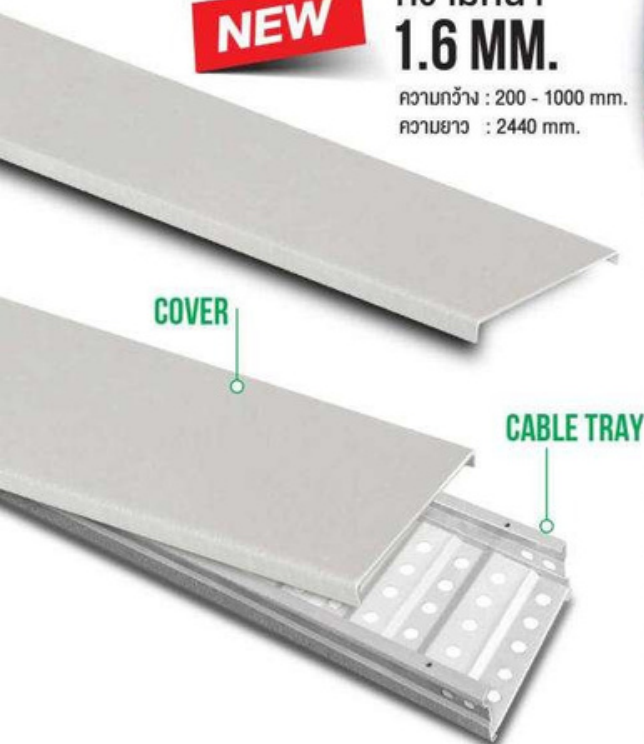

**CABLE TRAY COVER**

ฝารางเคเบิลทรีซิ่ง

จ้างลอน

COLOR ● GRAY (สีเทาเข้ม)

**Electrostatic Powder Coating**  
พ่นสีด้วยระบบ

การเคลือบผิว : พ่นสีฝุ่น  
ชนิดสีมาตรฐาน : สีเทาเข้ม  
การใช้งาน: เหมาะสำหรับการใช้งานภายในและภายนอกอาคาร

**CABLE TRAY COVER**

ฝารางเคเบิลทรีซิ่งลอน

Item Code	Dimension(mm.) ขนาด(มม.)		Thickness (mm.)	Packing	Unit Price
	Width กว้าง	Lenght ยาว			
รหัสสินค้า			ความหนา(มม.)	บรรจุ	ราคา/หน่วย
CTC2	200	2440	1.6 mm.	1 ชั้น	880.-
CTC3	300	2440	1.6 mm.	1 ชั้น	1,070.-
CTC4	400	2440	1.6 mm.	1 ชั้น	1,235.-
CTC5	500	2440	1.6 mm.	1 ชั้น	1,430.-
CTC6	600	2440	1.6 mm.	1 ชั้น	1,595.-
CTC7	700	2440	1.6 mm.	1 ชั้น	1,785.-
CTC8	800	2440	1.6 mm.	1 ชั้น	2,000.-
CTC9	900	2440	1.6 mm.	1 ชั้น	2,165.-
CTC10	1000	2440	1.6 mm.	1 ชั้น	2,335.-

**Description** คุณสมบัติและจุดเด่นของสินค้า

1. ฝารางเคเบิลทรีซิ่ง จ้างลอน มีหลากหลายขนาดให้เลือกใช้งาน ความกว้างตั้งแต่ 200 - 1000 mm. ความยาว 2440 mm.
2. ฝารางเคเบิลทรีซิ่ง จ้างลอนผลิตด้วยระบบ CNC ที่ทันสมัย (Computer Numerical Control)
3. สำหรับงานติดตั้งระบบสายไฟฟ้าภายในและภายนอกอาคาร
4. ผลิตขึ้นรูปขึ้นงานจาก เหล็กแผ่นทรีซิ่งคุณภาพสูง ทนความร้อน ทนแรงกระแทก ความหนาตามข้างสั้น 1.6 mm.
5. พ่นสีด้วยระบบ Electrostatic Powder Coating (สีฝุ่น) เพื่อให้ได้คุณภาพพื้นผิวที่ดี และความคงทน ทำให้ไม่เกิดสนิมง่าย



ISO9001:2015



## CABLE LADDER

รางเคเบิลแลดเดอร์

### CABLE LADDER

รางเคเบิลแลดเดอร์

Item Code	Dimension(mm.) ขนาด(มม.)			Thickness (mm.) ความหนา(มม.)	Packing บรรจุ	Unit Price ราคา/หน่วย
	Width กว้าง	Height สูง	Lenght ยาว			
รหัสสินค้า						
MTLD2	200	100	3000	2.0 mm.	1 ชั้น	1,670.-
MTLD3	300	100	3000	2.0 mm.	1 ชั้น	1,975.-
MTLD4	400	100	3000	2.0 mm.	1 ชั้น	2,210.-
MTLD5	500	100	3000	2.0 mm.	1 ชั้น	2,335.-
MTLD6	600	100	3000	2.0 mm.	1 ชั้น	2,500.-
MTLD7	700	100	3000	2.0 mm.	1 ชั้น	2,625.-
MTLD8	800	100	3000	2.0 mm.	1 ชั้น	2,750.-
MTLD9	900	100	3000	2.0 mm.	1 ชั้น	2,875.-
MTLD10	1000	100	3000	2.0 mm.	1 ชั้น	2,995.-

### SECTION VIEW

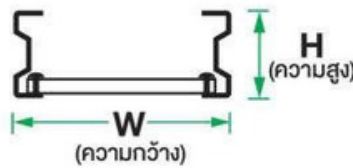

### DIMENSION(mm.)

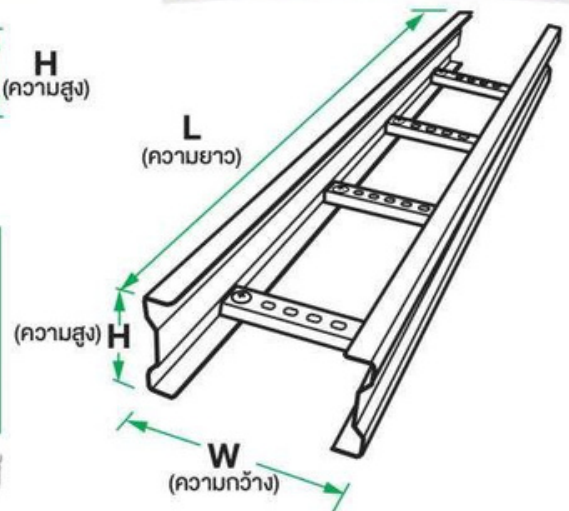

### Description

คุณสมบัติและจุดเด่นของสินค้า

1. รางเคเบิลแลดเดอร์ (ซุบทีลวไนซ์) มีหลายขนาดให้เลือกใช้งาน ความกว้าง ตั้งแต่ 200 - 1000 มม. ความยาว 3000 มม.
2. ตัวรางผลิตจาก เหล็กแผ่นดำคุณภาพสูง ความหนา 2.0 มม.
3. ตัวรางออกแบบและควบคุมการผลิตด้วยระบบ CNC ที่ทันสมัย (Computer Numerical Control)
4. ผ่านกระบวนการเคลือบผิวด้วย สังกะสีแบบจุ่มร้อน (Hot-Dip Galvanized) ซุบซอตติบทีลวไนซ์ อ้างอิงตามมาตรฐานการซุบ ASTM A123/A123M เพื่อป้องกันการเกิดสนิม
5. เหมาะสำหรับงานติดตั้งระบบสายไฟฟ้าภายใน และภายนอกอาคาร ความทนทานต่อทุกสภาพแวดล้อมได้ดี สามารถรับน้ำหนักได้มาก

## Hot-Dip Galvanized Cable Ladder

รางเคเบิลแลดเดอร์ทีลวไนซ์  
มาตรฐานการซุบ ASTM A123/A123M

Material: Steel Sheet 2 mm.  
Finished Surface:  
Hot-Dip Galvanized  
Application:  
Using for indoor and outdoor installation

ซุบซอตติบทีลวไนซ์



## CABLE LADDER COVER

## COVER

ฝารางเคเบิลแลดเดอร์



### CABLE LADDER COVER

ฝารางเคเบิลแลดเดอร์ทีลวไนซ์

Item Code	Dimension(mm.) ขนาด(มม.)		Thickness (mm.) ความหนา(มม.)	Packing บรรจุ	Unit Price ราคา/หน่วย
	Width กว้าง	Lenght ยาว			
รหัสสินค้า					
LDC2	200	3000	2.0 mm.	1 ชั้น	1,380.-
LDC3	300	3000	2.0 mm.	1 ชั้น	1,635.-
LDC4	400	3000	2.0 mm.	1 ชั้น	2,030.-
LDC5	500	3000	2.0 mm.	1 ชั้น	2,440.-
LDC6	600	3000	2.0 mm.	1 ชั้น	2,930.-
LDC7	700	3000	2.0 mm.	1 ชั้น	3,375.-
LDC8	800	3000	2.0 mm.	1 ชั้น	3,820.-
LDC9	900	3000	2.0 mm.	1 ชั้น	4,250.-
LDC10	1000	3000	2.0 mm.	1 ชั้น	4,580.-



ISO9001:2015

## CABLE LADDER

## STANDARD & CERTIFICATES

**Nano** Brand are certified with many domestic and international standard. We commit ourselves to operate in the professional ways which delivering highest quality products and services for highest satisfactions to our valued customers.

ในด้านมาตรฐานเป็นอีกสิ่งที NANO ให้ความสำคัญโดยทุกผลิตภัณฑ์ที่จะมีกระบวนการผลิตที่สมบูรณ์แบบเพื่อให้ได้มาซึ่งผลิตภัณฑ์คุณภาพในระดับสากล



ISO9001 : 2015

## INSPECTION PROCESS

Quality control of our products is our first priority to ensure we only distribute quality products to all our customers. Our goal is to become the leader of electric product manufacturer and make **NANO** the most chosen brand in Thailand and ASEAN.

การตรวจสอบคุณภาพของสินค้า และผลิตภัณฑ์ทุกชนิดของเรานั้น คือ สิ่งที่เราให้ความสำคัญเป็นอย่างยิ่ง เพราะ **NANO** ต้องการที่จะนำผลิตภัณฑ์ของเราก้าวเข้าสู่ การเป็นผู้นำในอุปกรณ์ก่อสร้าง และอุปกรณ์ไฟฟ้าของไทย และภูมิภาคอาเซียนต่อไปในอนาคต

**กระบวนการคุณภาพ**  
ความเชี่ยวชาญในการปกป้อง  
คุณภาพผลิตภัณฑ์

### HOT-DIP GALVANIZING

- Durability
- Corrosion protection

ความเชี่ยวชาญในการป้องกันเหล็ก

การเคลือบผิวด้วย การชุบสังกะสีแบบจุ่มร้อน

- ความทนทานต่อแรงเสียดทาน และแรงกระแทกสูง
- ปกป้องเหล็กในระยะยาวจากการกัดกร่อน

## QUALITY PROCESS

Expertise in product quality protection

### ELECTROSTATIC POWDER COATING

- Expertise
- Aesthetic appearance

### สีฝุ่น หรือ สีพาวเดอร์โค้ก

- ความเชี่ยวชาญ กระบวนการพ่น และอบสีฝุ่นที่มีคุณภาพ ด้วยประสบการณ์
- รูปลักษณ์ที่สวยงาม คุณภาพพื้นผิวที่ดีและความคงทน

SHIHLIN ELECTRIC & ENGINEERING



- Molded Case Circuit Breaker • **MCCB** \_\_\_\_\_ 164
- Earth Leakage Circuit Breaker • **ELCB** \_\_\_\_\_ 165
- Magnetic Contactor/ AC Control • **MS** \_\_\_\_\_ 165
- Thermal Overload Relay • **MS** \_\_\_\_\_ 166

more Item

- Air Circuit Breaker • **ACB** \_\_\_\_\_
- Surge Protection Device • **SPD** \_\_\_\_\_
- Magnetic Contactor / DC Control • **MS** \_\_\_\_\_
- Manual Motor Starter • **MMS** \_\_\_\_\_

ใช้รายละเอียดสินค้าเพิ่มเติมได้ในเว็บไซต์



[www.shihlin-th.com](http://www.shihlin-th.com)



- Shihlin Electric
- ก่อตั้งปี 1955 ดำเนินธุรกิจมา มากกว่า 60 ปี
- ผู้ผลิตอุปกรณ์ไฟฟ้า อันดับ 1 ใน ประเทศไทย
- จำนวนพนักงานกว่า 5,000 คน
- ยอดขายกว่า 780 Million USD ในปี 2017
- เป็นที่รู้จักมากกว่า 80 ประเทศ
- ASIA, MIDDLE EAST AND PACIFIC
  - Australia • China • Hong-Kong • India • Indonesia • Iran • Jordan • Kazakhstan • Lebanon • Malaysia • New Zealand • Philippines • Qatar • Saudi • Arabia • Singapore • South Korea • Syria • Thailand • United Arab Emirates • Uzbekistan • Vietnam
- EUROPE AND AFRICA
  - Algeria • Austria • Belarus • Belgium • Bosnia-Herzegovina • Bulgaria • Croatia • Czech Republic • Denmark • Egypt • Estonia • France • Germany • Greece • Hungary • Ireland • Italy • Libya • Lithuania • Morocco • Netherlands • Poland • Portugal • Romania • Russia • Serbia and Montenegro • Senegal • Slovakia • Slovenia • South Africa • Spain • Switzerland • Tunisia • Turkey • United Kingdom
- THE AMERICAS
  - Brazil • Canada • Chile • Colombia • Costa • Mexico • Peru • United States • Venezuela

**ทำไมต้องเรา**

**ความปลอดภัยที่ให้คุณความคุ้มค่า**

สินค้าผ่านการผลิตรับรองตามมาตรฐานสากลระดับโลก ภายใต้การดูแลในห้องแลป ภายใน และ ศูนย์วิจัยทดสอบเพื่อให้นับได้ว่า สินค้าทุกตัวผ่านมาตรฐาน IEC, EN, TUV, UL, CE, ISO9001 และ 14001 เพื่อให้มั่นใจถึงความปลอดภัยในการป้องกัน กระแสไฟเกิน, ไฟลัดวงจร, ไฟดูด และ ไฟรั่ว อย่างรวดเร็ว

**ตอบโต้ทุกความต้องการ**

สินค้ามีมากกว่า 3,000 SKUs ซึ่งมีความหลากหลายและครอบคลุมในการทำงาน สามารถเลือกใช้ได้ตามลักษณะความต้องการของผู้ใช้ได้อย่างปลอดภัยและลงตัว

**หนทางกว่า ง่ายต่อการบำรุงรักษา**

สินค้าผ่านการออกแบบมาอย่างเที่ยงยืน เพื่อให้มีความแข็งแรง ทนต่อสภาพแวดล้อม และหนต่อการกัดกร่อนในทุกสภาวะอากาศ สามารถประกอบติดตั้งได้ง่าย และประหยัดเวลาในการบำรุงรักษา

**มั่นใจในผลิตภัณฑ์คุณภาพ**

อุปกรณ์ป้องกันระบบไฟฟ้าเน้นถึงความปลอดภัยในการใช้งาน ป้องกันอุปกรณ์หรือภัยอันตราย และชีวิตคุณได้อย่างมีประสิทธิภาพ

**CERTIFICATE**



**MCCB  
Molded Case Circuit Breaker**



**ELCB  
Earth Leakage Circuit Breaker**



**MS  
Magnetic Contactor / AC Control / DC Control**

**MS  
Thermal Overload Relay**



MCCB

มาตรฐานมาตรฐาน  
EN 60947-2

มาตรฐานมาตรฐาน  
IEC 60947-2

## MCCB Molded Case Circuit Breaker

### โมเดล เซอร์กิตเบรกเกอร์

เซอร์กิตเบรกเกอร์ MCCB BM TYPE ผ่านการรับรองตามมาตรฐานสากล IEC 60947-2 ,มาตรฐาน EN- 60947-2 พัดตัดกระแส 30-1600A พัดตัดหน่วงกระแสลัดวงจร (IC) 1.5-100kA 2, 3, 4 Poles 380VAC สามารถใช้ติดตั้งกับตู้ควบคุมระบบไฟฟ้าเพื่อป้องกันกระแสไฟฟ้าลัดวงจร (ไฟช็อต) และกระแสไฟฟ้าเกิน

Frame Size AF (A) พัดตัด กระแส	Model รุ่น	Amp Trip (A) พัดตัดกระแสใช้งาน	kA พัดตัดกระแส ลัดวงจร 380 VAC	Price ราคา	Frame Size AF (A) พัดตัด กระแส	Model รุ่น	Amp Trip (A) พัดตัดกระแสใช้งาน	kA พัดตัดกระแส ลัดวงจร 380 VAC	Price ราคา
30	BM-30CN 2P,3P	5, 10, 15, 20, 30	1.5	560 / 730	630	BM-630CN 3P	500, 600, 630	25	15,200
	BM-30SN 3P		2.5	984		BM-630 SN 3P,4P		35	15,200 / 20,800
50	BM-50CN 2P,3P	10, 15, 20, 30, 40, 50	2.5	893/920	BM-630HN 3P,4P	50		21,400 / 30,500	
60	BM-60SN 2P,3P,4P	10, 15, 20, 25, 30, 40 50, 60	7.5	920/1,200/1,610	BM-630RN 3P,4P	70		24,200 / 36,300	
	BM60-HN 3P,4P		15	1,270 / 2,110	BM-630UN 3P	100		30,900	
60	BM-60HBN 3P	15, 20, 30, 40, 50, 60	30	4,070	800	BM-800CN 3P,4P	700, 800	35	17,300 / 32,800
	BM-100MN 2P		75, 100	10		1,030		BM-800 SN 3P,4P	50
60	BM-100MN 3P	10, 15, 20, 30, 40, 50	15	1,080		BM-800HN 3P		70	33,600
	BM-100MN 3P		60, 75, 100	15		1,270		BM-800RN 3P	100
100	BM-100SN 2P	10, 15, 20, 30, 40, 50 60, 75, 100	15	1,050	1000	BM-1000HS 3P	1000	100	50,400
	BM-100SN 3P		10, 15, 20, 30, 40, 50	15	1,090	1200	BM-1200HS 3P	1200	100
100	BM-100SN 3P	60, 75, 100	15	1,270	1600	BM-1600HS 3P	1600	100	99,780
	BM-100HN 2P,3P,4P		15, 20, 30, 40, 50, 60, 75, 100	30	1,730 / 2,340 / 3,560	Note : 1. Standard IEC 60947-2 2. Standard EN 60947-2 3. Ics = 50%Icu 4. Adjustable thermal : 80%~100% In			
125	BM-100HBN 3P,4P	15, 20, 30, 40, 50, 60, 75, 100	36	4,280 / 6,110					
	BM-100H 3P		15, 20, 30, 40, 50, 60, 75, 100	50	5,090				
125	BM-100HC 3P	15, 20, 30, 40, 50, 60, 75, 100	70	7,940					
	BM-100HS 3P		15, 20, 30, 40, 50, 60, 75, 100	85	11,800				
125	BM-125SN 2P,3P,4P	10, 15, 20, 30, 40, 50, 60	22	1,540 / 2,270 / 2,730					
	BM-125HN 2P,3P		75, 100, 125	30	1,740 / 3,050				
160	BM-160SN 2P,3P	125, 140, 160	30	2,100 / 3,500					
	BM-160HN 3P		36	4,480					
BM-160HB 3P,4P	50		6,210 / 7,640						
BM-160HC 3P	70		7,230						
BM-160HS 3P	85		9,980						
250	BM-250CN 3P		125, 150, 175 200, 225, 250	22	2,630				
	BM-250SN 2P,3P,4P	30		2,320 / 2,850 / 4,260					
BM-250HN 3P,4P	36	5,090 / 8,650							
BM-250HB 3P	50	7,330							
BM-250HC 3P	70	7,940							
BM-250HS 3P	85	11,400							
400	BM-400CN 2P,3P,4P	250, 300, 350, 400	25	6,630 / 7,100 / 10,180					
	BM-400SN 2P,3P,4P		35	7,630 / 9,070 / 11,524					
BM-400HN 3P,4P	50		9,160 / 15,300						
BM-400RN 3P	70		19,400						
BM-400UN 3P	85		23,500						



**BLCB**

- ฉนวนตามมาตรฐาน EN 60947-2
- ฉนวนตามมาตรฐาน IEC 60947-2
- ฉนวนตามมาตรฐาน CNS14816-2

**MS**



- ฉนวนตามมาตรฐาน IEC 60947-4-1
- ฉนวนตามมาตรฐาน IEC 60947-5-1

**ELCB Earth Leakage Circuit Breaker**  
เซอร์กิตเบรกเกอร์ป้องกันไฟรั่ว/ไฟดูด

เซอร์กิตเบรกเกอร์ป้องกันไฟรั่ว/ไฟดูด ELCB ผ่านการรับรองตามมาตรฐานสากล IEC 60947-2, EN 60947-2 และมาตรฐาน CNS 14816-2 พิกัดกระแส 50-630A พิกัดทบทระแสลัดวงจร (IC) 7.5-100kA 3,4 Poles 380VAC สามารถใช้ติดตั้งกับตู้ควบคุมระบบไฟฟ้า เพื่อป้องกันกระแสไฟฟ้าลัดวงจร (ไฟช็อต), และกระแสไฟฟ้าเกิน, ไฟดูด/ไฟรั่ว ตัดวงจรรวดเร็วภายในเวลา 0.04 วินาที มีปุ่มทดสอบการทำงานภายในตัว (Push Button Test)

Frame Size AF (A) พิกัดกระแส	Model รุ่น	Amp Trip (A) พิกัดกระแสใช้งาน	kA พิกัดกระแสลัดวงจร 380VAC	Price ราคา
50	BL-50SN 3P,4P	15, 20, 30, 40, 50	7.5	2,330 / 2,830
	BL-100SN 3P	15, 20, 30, 40, 50	15	2,820
100	BL-100SN 3P	60, 75, 100	15	3,100
	BL-100SN 4P	15, 20, 30, 40, 50	15	5,170
	BL-100HN 3P,4P	60, 75, 100	30	4,790 / 6,200
160	BL-160SN 3P,4P	125, 140, 160	30	6,110 / 9,210
250	BL-250SN 3P,4P	175, 200, 225, 250	30	6,110 / 9,770
400	BL-400SN 3P,4P	250, 300, 350, 400	35	14,600 / 20,200
	BL-400HN 3P,4P		50	15,800 / 22,300
630	BL-630HN 3P,4P	500, 630	50	19,200 / 29,400
	BL-630RN 3P,4P		70	21,000 / 32,000
	BL-630UN 3P,4P		100	22,700 / 34,900

- Note : 1. Standard IEC 60947-2  
 2. Specify rated current sensitivity when place the order.  
 3. Ics = 50%Icu.  
 4. Adjustable thermal: 80%~100% In.  
 5. Specify, when order delay type rated current Sensitivity 30-100-500mA.

**MS Magnetic Contactor AC Control**  
แม่คอนตัก คอนแทคเตอร์ เอซี คอนโทรล

อุปกรณ์สวิตช์ตัดต่อวงจรไฟฟ้า S TYPE พิกัดทบทระแส (AC3) 6.6-600A 380VAC ผ่านการรับรองตามมาตรฐานสากล IEC 60947-4-1 และ IEC 60947-5-1 เพื่อใช้เปิด-ปิด การทำงานของวงจรควบคุมมอเตอร์

Model รุ่น	Rated Capacity พิกัด AC3 380/415VAC			Operation Current (Ith) AC 3 (A) พิกัดทบทระแส AC3	Auxiliary Contact คอนแทคช่วย Standard มาตรฐาน	Price ราคา
	kW	HP	A			
S-P06	3	4	6.6	20	1NO	372
S-P09	4	5.5	9	20	1NO	392
S-P11	5.5	7.5	12	20	1NO	419
S-P12	5.5	7.5	12	20	1NO, 1NC	473
S-P15	7.5	10	18	25	1NO	570
S-P16	7.5	10	18	30	1NO, 1NC	674
S-P21	11	15	21	32	1NO, 1NC	694
S-P21(A)	11	15	21	32	2NO, 2NC	920
S-P25	12	16	25	32	1NO, 1NC	707
S-P30T	15	20	30	50	2NO, 2NC	884
S-35T	18.5	25	35	50	2NO, 2NC	1,230
S-40T	22	30	40	60	2NO, 2NC	1,460
S-50T	30	40	52	80	2NO, 2NC	1,550
S-60T	37	50	65	90	2NO, 2NC	1,730
S-P80T	45	60	80	100	2NO, 2NC	2,690
S-P100T	60	80	105	135	2NO, 2NC	3,550
S-P125T	75	100	130	170	2NO, 2NC	4,370
S-P150T	90	125	160	200	2NO, 2NC	4,370
S-P200T	110	150	200	240	2NO, 2NC	7,550
S-P220T	120	160	220	260	2NO, 2NC	7,740
S-P300T	160	220	300	350	2NO, 2NC	16,400
S-P400T	220	300	400	450	2NO, 2NC	17,300
M-P600C	315	420	600	660	2NO, 2NC	55,800

- Note : 1. Standard IEC 60947-4-1  
 2. Standard EN 60947-5-1  
 3. Control circuit voltage 110V, 220V, 380, 440V (Refer to P34)



TH-P09



TH-P20TA



TH-P120E



TH-P220TE



TH-P400TE

**MS**

มาตรฐานตามมาตรฐาน  
IEC 60947-4-1

มาตรฐานตามมาตรฐาน  
EN 60947-5-1

## MS Thermal Overload Relay

### เทอร์โมล โอเวอร์โหลด รีเลย์

รีเลย์โอเวอร์โหลด เป็นอุปกรณ์ที่ช่วยในการตัดวงจรเพื่อจ่ายกระแสไฟฟ้าไปให้โหลด ใช้เป็นสวิตช์ เปิด-ปิด แหล่งจ่ายไฟป้อนมอเตอร์ ซึ่งจะใช้คู่กับแม่เหล็กลูกคอบแทรกเตอร์ ผ่านการรับรองตามมาตรฐานสากล IEC 60947-5-1 และ EN 60947-5-1

Magnetic Contactor ขนาดแม่เหล็กคอบแทรกเตอร์	S-P06, S-P09	S-P11, S-P12, S-P15	S-P16, S-P21	S-P25, S-P30T, S-P35T, S-P40T	S-P50T, S-P50ETA, S-P60T, S-P60ETA, S-P80T	S-P100T, S-P125T, S-P150T	S-P200T, S-P220T	S-P300T, S-P400T	M-600C
TOR Adjustment Range (A) ย่านการปรับกระแสใช้งาน	Rating (A)	Rating (A)	Rating (A)	Rating (A)	Rating (A)	Rating (A)	Rating (A)	Rating (A)	Rating (A)
	0.13 (0.1~0.16)	0.25 (0.19~0.31)	0.25 (0.19~0.31)	28 (22~34)	11 (9~13)	40 (32~48)	80 (60~100)	105 (80~130)	260 (200~320)
	0.20 (0.16~0.24)	0.4 (0.3~0.5)	0.4 (0.3~0.5)	33 (28~38)	15 (12~18)	54 (43~65)	105 (80~130)	130 (100~160)	350 (260~440)
	0.32 (0.24~0.4)	0.6 (0.45~0.75)	0.6 (0.45~0.75)	40 (32~48)	21 (17~24)	67 (54~80)	130 (100~160)	160 (120~200)	500 (400~600)
	0.5 (0.4~0.6)	0.9 (0.7~1.1)	0.9 (0.7~1.1)		28 (22~32)	80 (60~100)	160 (120~200)	200 (150~250)	
	0.8 (0.6~1)	1.2 (0.9~1.5)	1.2 (0.9~1.5)		33 (28~38)	105 (80~130)	200 (150~250)	260 (200~320)	
	1.3 (1~1.6)	1.7 (1.3~2.1)	1.7 (1.3~2.1)		40 (32~48)	130 (100~160) ETA		350 (260~440)	
	2 (1.6~2.4)	2.1 (1.6~2.6)	2.1 (1.6~2.6)		54 (43~65)	160 (120~200)			
	3.2 (2.4~4)	3.3 (2.5~4.1)	3.3 (2.5~4.1)		67 (54~80) ETA				
	5 (4~6)	4.4 (3.4~5.4)	4.4 (3.4~5.4)		80 (60~100) ETA				
7.5 (6~9)	6.5 (5~8)	6.5 (5~8)		เฉพาะรุ่น ETA					
	9 (7~11)	9 (7~11)							
	11 (9~13)	11 (9~13)							
	15 (12~18)	15 (12~18)							
		21 (17~24)							
Reset Mode รีเซ็ต	✓	✓	✓	✓	✓	✓	✓	✓	✓
Auxiliary 1NO 1NC	✓	✓	✓	✓	✓	✓	✓	✓	✓
Standard มาตรฐาน	-	TH-P12E	TH-P20E	TH-P20ETA	TH-P60E TH-P60ETA	TH-P120E TH-P120ETA	TH-P220TE	TH-P400TE	TH-P600CTE
Model รุ่น	9	12	20		60	120	220	400	600
Price ราคา	425	320	380	430	625 / 855	966 / 1,330	3,500	4,740	20,400

- Note : 1. Standard IEC 60947-5-1  
 2. Standard EN 60947-5-1  
 3. The purpose of using TOR is protecting load tripping. For protecting circuit, please choose circuit breaker.  
 4. When adjusting the rated current; please refer to the TOR range table above. Do not exceed its range.

# IP (INGRESS PROTECTION) RATINGS GUIDE

## SOLIDS (ของแข็ง)

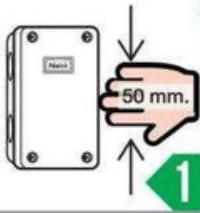

Protected against a solid object greater than 50 mm. such as a hand.  
ป้องกันของแข็งที่มีขนาดตั้งแต่ 50 มม. ขึ้นไป ยกตัวอย่าง  
ป้องกันการสัมผัสตัวอุปกรณ์โดยไม่ตั้งใจจากมือหรือส่วน  
อื่นๆของร่างกาย

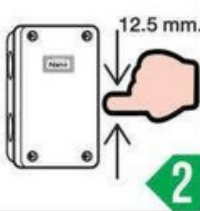

Protected against a solid object greater than 12.5 mm. such as a finger.  
ป้องกันของแข็งที่มีขนาดตั้งแต่ 12.5 มม. ขึ้นไป ยกตัวอย่าง  
ป้องกันการสัมผัสตัวอุปกรณ์โดยไม่ตั้งใจจากนิ้วมือ หรือ  
เครื่องมืออื่นๆ ที่มีขนาดใกล้เคียงกัน



Protected against a solid object greater than 2.5 mm. such as a screw driver.  
ป้องกันของแข็งที่มีขนาดตั้งแต่ 2.5 มม. ขึ้นไป ยกตัวอย่าง  
ป้องกันการสัมผัสตัวอุปกรณ์โดยไม่ตั้งใจจากไขควง หรือ  
เครื่องมืออื่นๆ ที่มีขนาดใกล้เคียงกัน



Protected against a solid object greater than 1 mm. such as wire.  
ป้องกันของแข็งที่มีขนาดตั้งแต่ 1 มม. ขึ้นไป ยกตัวอย่าง  
ป้องกันการสัมผัสตัวอุปกรณ์โดยไม่ตั้งใจจาก สายไฟ  
เส้นลวด, ไขควงขนาดเล็ก อื่นๆที่มีขนาดใกล้เคียงกัน



Dust protected. Limited ingress of dust permitted. Will not interfere with operation of the equipment. Two to eight hours.  
ป้องกันฝุ่นได้แต่อาจมีฝุ่นเล็กน้อยโดยฝุ่นที่เล็ดลอดเข้าไปนั้น  
ต้องไม่รบกวนการทำงานของอุปกรณ์ เป็นเวลา 2 ถึง 8 ชั่วโมง  
ยกตัวอย่างมาตรฐาน IP จะอยู่ในเครื่องมือวัดแบบพกพาหรือ  
อุปกรณ์ที่ใช้เป็นครั้งคราวฝุ่นอาจเล็ดลอดเข้าฝาปิดแบตเตอรี่  
แต่เวลาการใช้งานที่สั้นจึงทำให้ฝุ่นแทบจะเข้าไปไม่ได้เลย



Dust Tight. No ingress of dust. Two to eight hours.  
ป้องกันฝุ่นได้สมบูรณ์ โดยมาตรฐานนี้ถูกทดสอบบนพื้นที่  
ที่มีการไหลเวียนของอากาศและฝุ่นเป็นเวลา 2 ถึง 8 ชั่วโมง  
ยกตัวอย่าง ส่วนใหญ่มาตรฐาน IP นี้จะอยู่ในเครื่องมือวัด  
แบบติดตั้งหรืออุปกรณ์อื่นๆ ที่ถูกใช้งานในพื้นที่ตลอดเวลา

## WATER (ของเหลว)



Protected against vertically falling drop of water. Limited ingress permitted. Duration 10 minutes.  
ป้องกันหยดน้ำที่ตกกระทบในแนวตั้งกับตัวอุปกรณ์เท่านั้น  
ทดสอบโดย ปลดปล่อยน้ำในแนวตั้งปริมาณ เทียบเท่า  
สายฝนเป็นเวลา 10 นาที



Protected against vertically falling drop of water with enclosure tilter of up to 15 degrees from the vertical. Duration 10 minutes, shall have no harmful effect.  
ป้องกันหยดน้ำที่ตกกระทบในแนวเฉียงรอบตัวอุปกรณ์ได้  
ทำมุมสูงสุด 15 องศาจากแนวตั้งทดสอบโดย รวมทั้งหมด  
10 นาที ( โดยเฉลี่ยทั้ง 4 ด้าน ) โดยไม่ส่งผลกระทบต่อ



Protected against sprays of water up to 60 degrees from the vertical. Duration 5 minutes shall have no harmful effect.  
ป้องกันละอองน้ำในแนวเฉียงรอบตัวอุปกรณ์ทำมุมสูงสุด 60  
องศาจากแนวตั้งทดสอบโดย ใช้หัวฉีดสเปรย์ฉีดไปที่อุปกรณ์  
โดยมีแผ่นป้องกันน้ำ(เพื่อให้ได้มุมทดสอบ)โดยใช้เวลาในการ  
ทดสอบทั้งหมดอย่างน้อย 5 นาที โดยไม่ส่งผลกระทบต่อ



Protected against water splashed from all directions. Duration 5 minutes, shall have no harmful effect.  
ป้องกันละอองน้ำที่ตกกระทบตัวอุปกรณ์ได้จากทุกทิศทาง  
ทางใช้หัวฉีดสเปรย์ฉีดไปที่อุปกรณ์โดยมีแผ่นป้องกันน้ำ  
(เพื่อให้ได้มุมทดสอบ) โดยใช้เวลาในการทดสอบทั้งหมด  
อย่างน้อย 5 นาที โดยไม่ส่งผลกระทบต่อ



Protected against jets of water of water. Duration 3 minutes, shall have no effect.  
ป้องกันน้ำจากการฉีดแบบรุนแรงที่ตัวอุปกรณ์ได้จากทุกทิศทาง  
ทดสอบโดย ใช้หัวฉีดที่ระยะห่าง 3 เมตร และอัตราการ  
ไหลโดยใช้เวลาในการทดสอบทั้งหมดอย่างน้อย 3 นาที



Water from heavy seas or water projected in powerful jets, shall not enter the enclosure in harmful quantities.  
ป้องกันน้ำจากการฉีดแบบรุนแรงที่ตัวอุปกรณ์ได้จากทุกทิศทาง  
ทดสอบโดย ใช้หัวฉีดที่ระยะห่าง 3 เมตรและอัตราการ  
ไหลโดยใช้เวลาในการทดสอบทั้งหมดอย่างน้อย 3 นาที



Protection against the effects of immersion in water between 15 cm. and 1m for 30 minutes.  
ป้องกันผลกระทบจากการแช่ตัวอุปกรณ์ในน้ำได้ที่ระหว่าง  
15 ซม.และ 1 เมตร เป็นเวลา 30 นาทีการทดสอบ ในกรณี  
อุปกรณ์ขนาดเล็กจะแช่ในน้ำที่ความลึก 10 ซม.



Protection against the effects of immersion in water under pressure for long periods.  
ป้องกันการแทรกซึมของน้ำจากการแช่ตัวอุปกรณ์ในน้ำได้  
แบบการทดสอบ อุปกรณ์แต่ละชนิดมีความแตกต่าง  
กับการทดสอบของมาตรฐาน IP ขึ้นอยู่กับผู้ผลิตโดยตรง  
ซึ่งโรงงานผู้ผลิตจะระบุความลึกสูงสุดในการใช้งานของ  
อุปกรณ์มาด้วย

# IP65

RATING EXAMPLE

## INGRESS PROTECTION

classifies and rates the degree of protection provided against intrusion, dust, accidental contact and water.

\*\*IP65 คือมาตรฐานที่จะเป็นตัวบอกว่าอุปกรณ์หรือเครื่องมือนั้นๆ มีความสามารถที่จะป้องกันฝุ่นได้สมบูรณ์ และมีความสามารถที่จะป้องกันน้ำ จากการฉีดที่ตัวอุปกรณ์ได้จากทุกทิศทาง

มาตรฐาน IP (อังกฤษ : IP Rating, IP Code, IP Standard) ชื่อเต็ม International Protection Standard

ตามมาตรฐาน IEC 60529 หรือบางครั้งถูกตีความเป็น Ingress Protection Rating คือมาตรฐานที่บอถึงระดับการป้องกันฝุ่นและน้ำของเครื่องจักร (mechanical casings) และอุปกรณ์ไฟฟ้า (electrical enclosures) ซึ่งถูกพัฒนาขึ้นโดย IEC (International Electrotechnical Commission) เทียบเท่ากับมาตรฐานยุโรป EN 60529